

Kinedo







































KATALOG

2024/25 DUSCH- UND BADLÖSUNGEN



SYMBOLE

Legende

			
Nischenausführung	Eckausführung	Wandausführung	Kalkschutzbehandlung
			
Höhe	Breite	Liftfunktion	Soft Close
			
Einstieghöhe	Glasstärke	Alterungsbeständiges Glas	Expressmontage
			
Neubau	Renovierung/Spezialumbau	Förderungsfähig	Perfekte Ausrichtung
			
Mechanische Mischbatterie	Thermostat	Ohne Armatur	Einbau ohne Silikon
			
Vollständige Einbettung	Teilweise Einbettung	Ohne Einbettung	Schneidbar
			
Rutschhemmend	Stark rutschhemmend	Rutschfest	Leichter Zugang
			
Kopfbrause	Waschtisch	WC	Stabil ohne Verstärkung
			
2-in-1 Konzept	Keine aufwändigen Arbeiten	Kopffest links oder rechts	Verschiedene oder anpassbare Abmessungen

Alle aufgeführten Preise sind unverbindliche Preisempfehlungen zzgl. der gesetzlichen Mehrwertsteuer, gültig ab 01.04.2024. Der bisherige Preiskatalog 2023/24 verliert hiermit seine Gültigkeit.

DIE SFA GRUPPE

Weltmarktführer für Sanitäreinrichtungen

Seit mehr als 65 Jahren setzen die Unternehmen der SFA Gruppe auf Spitzentechnologie und Innovationen, wenn es darum geht, sowohl für Privathaushalte, als auch im gewerblichen Bereich maßgeschneiderte Lösungen anzubieten. Lösungen, die innovativ, zuverlässig und leicht zu installieren sind. SFA revolutionierte den Markt für sanitäre Anlagen durch die Erfindung der ersten Kleinhebeanlagen, die zusammen mit einem breiten Sortiment an Hochleistungspumpen unter der Marke SANIBROY vertrieben werden.

DAS KINEDO BAD-PROGRAMM

Flexibel, kundennah – in Deutschland, Österreich und der Schweiz

Seit über 35 Jahren gehört Kinedo zur Unternehmensgruppe SFA. Der Bereich Dusch- und Badlösungen verfügt über zwei Produktionsstandorte in Frankreich und ein Werk in Italien, in denen von der Produktentwicklung bis hin zur Fertigung alles in eigener Regie hergestellt wird. KINEDO bietet innovative Lösungen für die Badgestaltung und ist in vielen europäischen Ländern Marktführer.

Produktion:

Eigene Forschung und Entwicklung, höchste Produktionsmaßstäbe, robotergesteuerte Produktionsabläufe, eigene Glasverarbeitung und Qualitätssicherung.

Kundennähe:

Vor-Ort-Betreuung durch den SFA-Außendienst und dem regionalen SFA-Kundendienst.

Flexibilität:

Produkte, die flexibel auf die Einbausituation anpassbar sind und Vermittlung von Montageservice.

Hohe Wertschöpfungstiefe:

Nahezu 100% Fertigungstiefe.

Lagerhaltung:

Eine Vielzahl der Produkte lagern wir an unseren Produktionsstandorten und in den Logistikzentren.

Schnelle Lieferung:

Lagermäßig geführte Produkte liefern wir innerhalb einer Woche.

Das digitale Serviceangebot für Deutschland, Österreich und die Schweiz

Informieren Sie sich auf unseren Webseiten **kinedo-bad.de**, **kinedo-bad.at** oder **kinedo-bad.ch** ausführlich über die vielfältigen Produktlösungen und Serviceangebote.

Dort finden Installateure und Endkunden Informationen zu aktuellen Themen, Online-Anleitungen sowie Einbau-Videos und weitere technische Unterlagen.

Mit dem Konfigurator und den vielen Filtermöglichkeiten finden Sie Ihre individuelle Bad- und Duschlösung.



ONLINE-KONFIGURATOR

Mit nur wenigen Klicks konfigurieren Sie Ihre neue Dusche oder Badewanne

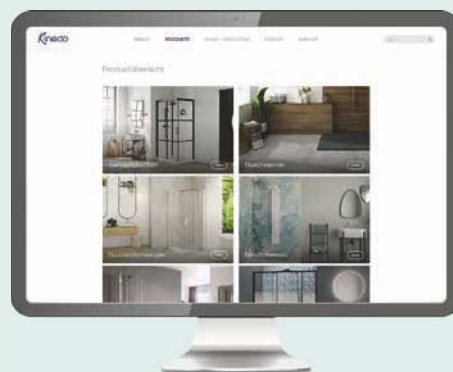

Folgen Sie Kinedo





Duschabtrennungen
Wannenaufsätze

S. 14 - 127
S. 128 - 137



Duschwannen

S. 138 - 213



Wandpaneele

S. 214 - 231



Duschpaneele

S. 232 - 237



Komplett-Duschkabine KINEMAGIC S. 238 - 283

Duschabtrennungen

KINEQUARTZ	S. 20
ALPHA SOLO	S. 38
EKINOX	S. 40
FLAT	S. 58
KINESTYLE	S. 66
SMART DESIGN	S. 76

Wannenaufsätze

COLUMBA	S. 132
HYDRA	S. 133
LYRA	S. 134
ORION	S. 135
PEGASUS	S. 136
GEMINI	S. 137

KINELINE	S. 146
KINEROCK EVO	S. 154
NEU KINEMOON EVO	S. 162
KINEMOON STYLE	S. 170
NEU KINEONE	S. 178
KINEWOOD	S. 184
KINESURF SCHNEIDBAR	S. 190
KINESURF	S. 196
KINEFIRST NEO	S. 206
KINEMATIC	S. 212

KINEWALL DESIGN	S. 218
NEU KINEWALL BASIC	S. 226
KINEWALL ROCK EVO	S. 228
KINEWALL MOON	S. 230

AQUAFACORY	S. 233
AQUACHROME	S. 234
AQUADESIGN	S. 235
AQUATICA	S. 236
AQUASTYLE	S. 237

NEU KINEMAGIC ROYAL+	S. 248
KINEMAGIC ROYAL	S. 256
KINEMAGIC DESIGN	S. 264
NEU KINEMAGIC KALYPSO	S. 272

BROOKLYN S. 284
 KINEDELTA S. 294



Weitere
 Komplett-Duschkabinen S. 284 - 295

MODULO S. 300
 MODULO XL S. 302



Komplettbadsystem MODULO S. 296 - 305

DUO S. 308
 DUO PAKET S. 316
 DUO PAKET MIT MISCHWASSERZULAUF S. 318
 DUO ZUM ZUSAMMENSTELLEN S. 320



Duschbadewanne DUO S. 306 - 325

WOOD S. 328
 MOON S. 330



Waschtische/Waschtischplatten S. 326 - 333

ZUBEHÖR S. 334
 GARANTIEBESTIMMUNGEN S. 339
 AGB S. 340
 HINWEISE S. 342
 PFLEGEHINWEISE S. 344
 INDEX S. 345



Zubehör S. 334 - 338

Neuheiten

KINEWALL BASIC

Die clevere Alternative zu Fliesen

In zahlreichen Größen aus
Aluminium-Verbundwerkstoff -
in weiß matt

siehe Seite 226



KINEONE

Extraflache Duschwanne aus
Mineralverbundstoff/Biolex
mit nur 2 cm Höhe

siehe Seite 178

KINEMOON EVO

Zuwachs in der Kinemoon-Familie

Duschwanne aus Mineralverbundstoff/Biolex -
jetzt auch mit Ablauf an der Stirnseite

siehe Seite 162





ROYAL+

Das Top-Modell der Kinemagic-Familie

Jetzt wieder mit Handlauf und
Magnethandbrause ausgestattet

siehe Seite 248



KALYPSO

Das Einsteigermodell in
der Kinemagic-Familie

Attraktives Zusatzmodell im Bereich
barrierearmer Lösungen.

siehe Seite 272

Barrieren im Bad reduzieren – von jetzt auf gleich!

DIE INNOVATIVE LÖSUNG FÜR HOHE SICHERHEIT UND LEICHTE ZUGÄNGLICHKEIT

Wunsch nach Selbstständigkeit bis ins hohe Alter

Neben optimalem Komfort, zeitlosem Design und einfacher Pflege wünschen sich die Menschen heute im Bad Produkte mit barrierearmem/barrierefreiem Zugang, die sich den verändernden Bedürfnissen in unterschiedlichen Lebensphasen anpassen und lange und sicher genutzt werden können. Zusätzlich tritt der Bedarf nach einem barrierearmen/-freien Bad oft sehr plötzlich ein. Unfälle, Erkrankungen oder schubartige Alterung können unerwartet zu Mobilitäts-einschränkungen führen.

Dann ist es gut, wenn ein schneller Umbau möglich ist. Mit den speziell auf leichte Zugänglichkeit, Sicherheit und hohen Komfort ausgerichteten Produkten von Kinedo können Sie Ihren Kund:innen in nur einem Tag eine barrierefreie/-reduzierte Dusch- oder Badewannenlösung bieten!

Gute Gründe für eine barriere reduzierte / barrierefreie Badgestaltung

Nachfrage

nach ebenerdigen, barrierearmen Duschlösungen steigt kontinuierlich

Wertsteigerung

der Immobilie durch ein barrierearmes/-freies Bad

In nur 1 Tag barrierearm/-frei mit Kinedo!

Damit der Bad-Umbau mit dem Tausch einer alten Wanne/Dusche gegen eine barrierearme/-freie Dusche, Komplett-Duschkabine oder begehbare Dusch-Badewanne so reibungslos und schnell wie möglich erfolgen kann, hat Kinedo innovative Lösungen für die Badrenovierung entwickelt, deren Einbau in nur 1 Tag möglich ist.



Hohe Zuschüsse und Fördergelder

Bei Pflegebedürftigkeit werden bis zu **€ 4.000,-** Zuschuss für den Badumbau gezahlt.

Die KfW-Bank bietet einen Zuschuss bis zu **€ 6.250,-** für den Umbau zu einem barrierearmen/-freien Bad.

Die KfW-Bank vergibt für barrierefreie Bäder Förderkredite bis zu **€ 50.000,-** für den Badumbau.



Die Angaben beziehen sich auf Deutschland. Zuschüsse und Fördergelder können sich ändern. Bitte beachten Sie die aktuellen Förderregelungen.

Neuplanung, Sanierung oder nachträglichlicher Einbau?

KINEDO PRODUKTE FÜR JEDE BADSITUATION

Für die unterschiedlichsten Ein- und Umbausituationen und die persönlichen Wünsche an die veränderte Badnutzung gibt es von Kinedo eine große Auswahl passender barrierearmer/barrierefreier Produkte.



Info-Broschüre
„Ein Bad fürs Leben“

EINBAU & MONTAGE
NUR 1 TAG

Sie gewährleisten einen leichten Zugang in Dusche und Badewanne, minimieren die Unfall- und Rutschgefahr und garantieren eine leichte Bedienbarkeit der Armaturen. Und das Beste: Bei Bedarf können sie innerhalb eines Tages eingebaut werden!



Barrierearme/-freie
Badgestaltung mit Kinedo

BADSITUATION 1



Die Dusche soll schnellstmöglich sicherer, komfortabler und barrierearm werden.

Sie tauschen die bestehende Dusche oder Wanne gegen eine komfortable, barrierearme Komplett-Duschkabine Kinemagic.

Weitere Informationen
siehe Seite 10

BADSITUATION 2



Die Dusche mit Einstieg soll bodengleich und barrierefrei werden.

Sie tauschen die bestehende Duschkabine gegen eine barrierefreie Kinedo Walk-In Dusche - bodengleich, ganz ohne Schwellen.

Weitere Informationen
siehe Seite 11

BADSITUATION 3



Der Einstieg in die alte Badewanne oder zu hohe Dusche ist zu beschwerlich.

Sie tauschen die alte Dusche oder Badewanne gegen eine begehbare DUO Dusch-Badewanne.

Weitere Informationen
siehe Seite 12

BADSITUATION 4



Ein Bad muss verlegt oder ergänzt werden, aber die nötigen Wasseranschlüsse fehlen.

Mit Kleinhebeanlagen lässt sich ein barrierearmes/-freies Bad genau dort installieren, wo es benötigt wird.

Weitere Informationen
siehe Seite 13

Komplett-Duschkabine KINEMAGIC

**DIE INNOVATIVE LÖSUNG FÜR HOHE SICHERHEIT
UND LEICHTE ZUGÄNGLICHKEIT**



BADSITUATION 1

Neubau

Altersgerechte Komplett-Duschkabine erwünscht.

Umbau

Alte Badewanne/Duschwanne raus – altersgerechte Komplett-Duschkabine rein.

UNSERE LÖSUNG

Sicherer, komfortabler Einstieg mit unseren vier KINEMAGIC Modellserien:

- Royal+
- Royal
- Design
- Kalypso

Einbausituationen



Eckausführung



Nischenausführung

Rück- und Seitenwände



Hoch



Gemischt



Halbhoch



Ihre Vorteile bei Produktwahl + Installation

Keine Silikonabdichtung notwendig

Barrierearme Teilsanierung in nur 1 Tag möglich

Komplette Echtglas-Kabinen für Eck-, und Nischenlösungen

Alle Modelle mit rutschfesten Duschwannen

Keine Fliesenarbeiten

Montageschulungen für Kinedo-Partner

Große Auswahl an Größen und Ausführungen, ideal für nahezu jede Badgröße

Einfache Preiskalkulation zur Ermittlung der Umbaukosten

Konfigurator zur richtigen Modellfindung



KINEMAGIC Filter



Montage-video



Produktvideo

Duschwannen + Duschabtrennungen

DIE LÖSUNG FÜR VIELFÄLTIGE GESTALTUNGS- UND KOMBINATIONSMÖGLICHKEITEN



BADSITUATION 2

Neubau

Altersgerechte Dusche erwünscht.

Umbau

Alte Badewanne/Duschwanne raus - altersgerechte Dusche rein.

UNSERE LÖSUNG

Flache/extraflache, rutschfeste Duschwannen in Kombination mit einer der vielen Duschabtrennungsvarianten oder den zuschneidbaren Wandpaneelen Kinewall Design aus Aluminium-Verbund.

Einbausituationen

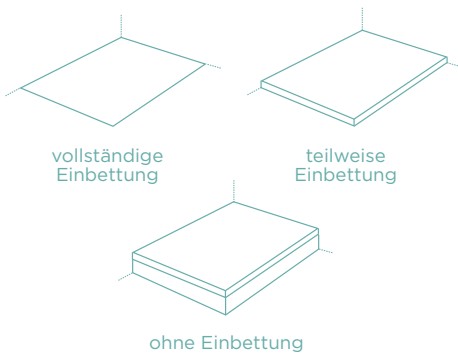

Ihre Vorteile bei Produktwahl + Installation

2 Materialien zur Auswahl:

Mineralverbundstoff Biolex

2,6 cm bis 3,0 cm Höhe

5 Farben

Größen bis 200 cm x 100 cm

Verschiedene Oberflächenstrukturen

Gelcoat-Versiegelung

Schneidbares Material

Antirutsch-Klasse C (PN24)

Ablauf im Lieferumfang enthalten

Biocryl mit Biotec-Unterbau

4,0 cm Höhe

Farbe matt-weiß

Größen bis 180 cm x 100 cm

Gekörnte Oberflächenstruktur

Gewichtsvorteil (leichter)

Schneidbares Material

Antirutsch-Klasse C (PN24)

Ablauf im Lieferumfang enthalten

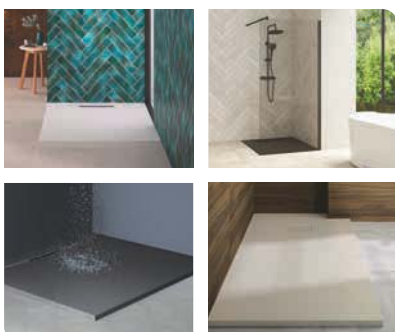

Dusch-Badewanne DUO

**DIE KOMFORTABLE 2-IN-1 LÖSUNG
FÜR KLEINE UND GROSSE BÄDER**



BADSITUATION 3

Neubau

Altersgerechte Dusch-Badewanne erwünscht.

Umbau

Alte Badewanne/Duschwanne raus – altersgerechte Dusch-Badewanne rein.

UNSERE LÖSUNG

Dusch-Badewanne DUO mit vielen Optionsmöglichkeiten für den individuellen Wohlfühlfaktor. Eintritt durch die bodennahe Tür, die sich mit einer Sicherheitsverriegelung wasserdicht schließen lässt.

Einbausituationen

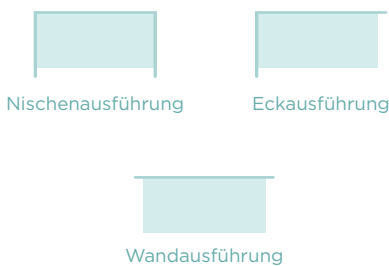

Ihre Vorteile bei Produktwahl + Installation

Sicherer, komfortabler Einstieg

Ab 5,0 cm Einstiegshöhe

Einfache Installation durch stabilen Montagerahmen

Barrierearme Teilsanierung in nur 1 Tag möglich

Kopfende links oder rechts wählbar

Attraktive Verkleidungsvarianten aus Echtglas oder verschiedene Wandpaneele für optimale Revisionsmöglichkeiten

Vorkonfektionierte Paketlösungen oder à la carte mittels Online-Konfigurator zur individuellen Wunschausstattung

Konfigurator zur richtigen Modellfindung



DUO
Konfigurator



Montage-
video



Produktvideo

Integrierte Kleinhebeanlagen

Unserer Schwestermarke
Sanibroy

DIE IDEALE LÖSUNG FÜR NACHTRÄGLICHE ODER ZUSÄTZLICHE SANITÄR-INSTALLATIONEN



BADSITUATION 4

Umbau

Eine zusätzliche Dusche, Toilette, Waschtischlöschung oder ein komplettes Bad werden benötigt – ohne vorhandene Schwerkraftentwässerung.

UNSERE LÖSUNG

Duschwannen mit integrierter Kleinhebeanlage wie die Kinematic. Oder eine Kleinhebeanlage wie z.B. Sanifloor+ oder ein Kompakt-WC wie z.B. Sanicompact Comfort Box von unserer Schwestermarke Sanibroy.

Kleinhebeanlage Sanifloor+



Kompakt-WC Sanicompact Comfort Box mit Kleinhebeanlage



Ihre Vorteile bei Produktwahl + Installation

Generell ermöglichen Sanibroy Kleinhebeanlagen ein neues barrierearmes/-freies Bad dort, wo es gebraucht wird – auch wenn die vorhandenen Anschlüsse nicht ausreichen

Kinematic: Ermöglicht eine zusätzliche Dusche nahezu überall im Haus. Extra flache Duschwanne wahlweise mit innen- oder außenliegender Förderpumpe

Sanifloor+: Saugpumpe mit verschiedenen Abläufen, die eine Installation einer bodengleichen Dusche ermöglicht

Sanicompact Comfort Box: Vorwand-WC mit integrierter Kleinhebeanlage und zusätzlichem Anschluss für einen Waschtisch

Mehr Infos zu Lösungen mit Kleinhebeanlagen



Duschwanne
Kinematic (S. 212)



Kleinhebeanlage
Sanifloor+



Kompakt-WC
Sanicompact
Comfort Box



sanibroy.de

Duschabtrennungen





Duschabtrennungen





























SMART DESIGN















ALPHA SOLO

Wählen Sie Ihre

Nische									
		Produktreihe							
200	8	KINEQUARTZ rahmenlos	S. 29		S. 29				
200	8	KINEQUARTZ Profil	S. 35		S. 35				
207	6	EKINOX			S. 52				
200	8	KINESTYLE			S. 71				
200	8	FLAT							
200	6	SMART DESIGN teilgerahmt	S. 92		S. 92			S. 94	
200	6	SMART DESIGN		S. 118			S. 118		

Ecke - Zugang frontal						
		Produktreihe				
200	8	KINEQUARTZ rahmenlos	S. 31		S. 31	
200	8	KINEQUARTZ Profil	S. 37		S. 37	
207	6	EKINOX			S. 54	
200	8	KINESTYLE			S. 74	
200	8	FLAT				
200	6	SMART DESIGN teilgerahmt	S. 104		S. 104	
200	6	SMART DESIGN		S. 118 + S. 127		S. 118 + S. 127

Ecke - Eckestieg - Viertelkreis									
		Produktreihe							
200	8	KINESTYLE				S. 73			
200	6	SMART DESIGN teilgerahmt	S. 112		S. 112		S. 114	S. 117	
200	6	SMART DESIGN				S. 124			S. 126

 Höhe Duschatrennung (cm)
  Glasstärke (mm)
  Öffnung nach innen/außen

Duschabtrennung

S. 30							
S. 36							
					S. 53		
					S. 72		
					S. 62		
S. 96		S. 97	S. 98	S. 99	S. 100	S. 102	
	S. 120		S. 121		S. 122		

				S. 56
				S. 75
				S. 64
		S. 106		S. 108
	S. 120 + S. 127	S. 120 + S. 127		S. 110
				S. 122 + S. 127

Walk-in-Zugang							
		Produktreihe					
200	8	KINEQUARTZ rahmenlos	S. 26	S. 28			
200	8	KINEQUARTZ Profil	S. 32	S. 34			
200	10	ALPHA SOLO	S. 39				
207	6	EKINOX	S. 46	S. 48			S. 51
200	8	KINESTYLE	S. 70				
200	6	SMART DESIGN teilgerahmt	S. 82-88	S. 89	S. 90	S. 91	

KINEQUARTZ

Eleganz und brillantes Design





KINEQUARTZ

Eleganz und brillantes Design



Glas: 8 mm



Kalkschutzbehandlung



Alterungsbeständiges Glas
(bei Chystal-Clean-Klarglas)



Höhe: 200 cm



Leichter Zugang

Ausführungen

- 3 Glasoberflächen:
 - Crystal-Clean-Klarglas mit 10-Jahres-Garantie **1**
 - Rauchglas (nur bei Walk-in Solo) **2**
 - Glas mit verspiegeltem Mittelteil (nur bei Walk-in Solo) **3**
- 2 Wandbefestigungssysteme:
 - Verchromtes Profil **1**
 - Verchromte Metallwinkel **2 3**
- Perfektes Finish mit Verschlusselementen und Schraubenabdeckungen
- Integrierte verchromte Metallgriffe



Konfigurationen

	 Nischenausführung	 Eckausführung
Offene Ausführung	Kinequartz - Rahmenlos: Solo, S. 26	
	Kinequartz - Profilausführung: Solo, S. 32	
Offene Dusche mit Schwenkflügel	Kinequartz - Rahmenlos: Duo, S. 30	
	Kinequartz - Profilausführung: Duo, S. 34	
Schwenktür	Kinequartz - Rahmenlos: P, S. 29	Kinequartz - Rahmenlos: P+F, S. 31
	Kinequartz - Profilausführung: P, S. 35	Kinequartz - Profilausführung: P+F, S. 37
2 Schwenktüren	Kinequartz - Rahmenlos: 2P, S. 30	
	Kinequartz - Profilausführung: 2P, S. 36	



Aus Nutzersicht

- Lang anhaltende Qualität: 10-Jahres-Garantie für das Crystal-Clean-Klarglas (siehe S. 24)
- Einfache Pflege: Bündige Scharniere und kalkschutzbehandeltes Glas
- Design und Helligkeit: Auswahl mini-malistischer Ausführungen bei rahmenloser Befestigungsvariante

Aus Monteursicht

- Einfache Installation: Verstellbereich zum Schrägenausgleich von 15 mm bei Profilausführung
- An alle Projektanforderungen anpassbar: Standardabmessungen von 70 bis 180 cm

KINEQUARTZ

Crystal Clean – ein ganz besonderes Glas



Ultrklares Glas

Dank seiner außerordentlich hohen Qualität besticht das ultraklare Crystal-Clean-Glas durch seine unvergleichliche Klarheit und Brillanz. Dank der Kalk- und Korrosionsschutzbehandlung bleibt dieses Qualitätsmerkmal lange erhalten.



Kalkschutzbehandlung für Alterungsbeständigkeit

Mit der Zeit entstehen durch Korrosion minimale Unebenheiten auf der Glasoberfläche, die wie ein weißer Schleier wirken und so Klarheit und Brillanz des Glases beeinträchtigen. Eine entsprechende Behandlung macht das Glas korrosions- bzw. alterungsbeständig.

Standardglas



Durch die tägliche Nutzung sind zahlreiche Unebenheiten entstanden, die wie ein weißer Schleier erscheinen.

Beschleunigte Alterungsprüfung: Das Glas wurde 14 Tage lang einer hohen Temperatur (50 °C) und hoher Luftfeuchtigkeit (95 %) ausgesetzt. Vor der Prüfung wurde das Glas nicht kalkschutzbehandelt.

Crystal-Clean-Klarglas

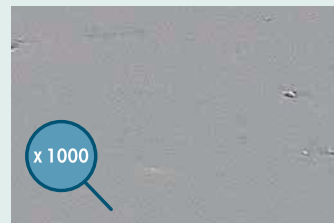

Trotz täglicher Nutzung sind keine Unebenheiten sichtbar. Das Glas ist vollkommen klar.

Die ultrabeständige Metalloxidschicht bietet einen einzigartigen Schutz gegen Abnutzung und gewährleistet langfristig Klarheit und Brillanz. Kinedo garantiert diesen Schutz für einen Zeitraum von 10 Jahren.*

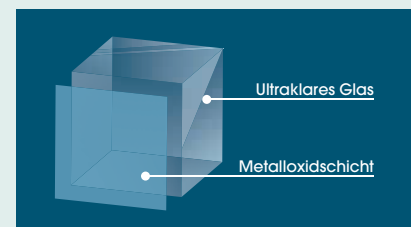

Um den alltäglichen Komfort noch weiter zu erhöhen, wird das Glas nicht nur langfristig vor Alterung geschützt, sondern auch kalkschutzbehandelt. Von kalkschutzbehandelten Oberflächen perlt das Wasser ab, was schädliche Kalkablagerungen auf dem Glas vermindert.

* 10-Jahres-Garantie für Crystal-Clean-Glas unterliegt bestimmten Bedingungen (siehe Seite 342).

Hochwertige Lösungen für einfache Montage und Pflege

Einfache Montage der Duschwände

Bei allen Kinequartz-Modellen können die Duschwände mit wenigen Handgriffen angebracht werden.

Installation von Ausführungen mit Winkeln



Installation von Ausführungen mit Profil

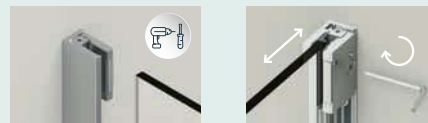

Einfache Reinigung der Duschwände

Dank einer speziellen Befestigung sind die Scharniere der Kinequartz-Linie glasbündig. Da sie bei der Reinigung kein Hindernis für Schwamm und Abzieher darstellen, entstehen keine Bereiche, in denen sich Schmutz und Kalk ablagern können.



Durchdachtes Design der Duschwände

Scharnier mit Hebe-/Senkmechanismus, um bis zu 0,6 cm verhindert eine vorzeitige Abnutzung der Bodendichtungen. Die in das obere Scharnier integrierte Befestigung der Verstärkungsstange sorgt für einen dezenten Look.

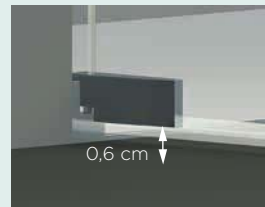

SOLO

Walk-in Duschwand für den offenen Duschbereich

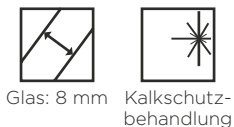

Kinequartz rahmenlos – Solo – mit Verstärkungsstange – Crystal-Clean-Klarglas

Eigenschaften

- Rahmenlose Winkelwandbefestigung
- 3 Glasoberflächen zur Auswahl:
 - Crystal-Clean-Klarglas mit 10-Jahres-Garantie
 - Glas mit verspiegeltem Mittelteil (außen)
 - Rauchglas
- 2 verchromte Verstärkungssysteme zur Auswahl:
 - Verstärkungsstange (max. 120 cm), gerade oder schräg zu montieren
 - Deckenbefestigung (max. 280 cm, bei Montage auf der Duschwanne darf diese nicht höher als 18 cm sein)
- Verchromte Silikon-Verblendlleiste zur Montage auf der Duschwanne optional (im Lieferumfang enthalten)
- Für besseren Spritzschutz bei der Eckausführung eine zweite Solo-Duschwand vorsehen

Abmessungen in cm		Größe 70	Größe 80	Größe 90	Größe 100	Größe 110	Größe 120	Größe 140	Größe 160
Breite (min./max.)	A	68,5/69	78,5/79	88,5/89	98,5/99	98,5/99	118,5/119	138,5/139	158,5/159
Gesamthöhe (+0,6 cm der Verstärkungsstange)		200	200	200	200	200	200	200	200
Dicke des Winkels		6	6	6	6	6	6	6	6
Verstellbereich		0,5	0,5	0,5	0,5	0,5	0,5	0,5	0,5

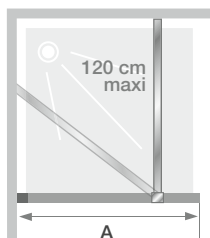

Installation wahlweise links/rechts

* Nur bei Crystal-Clean-Klarglas



Kinequartz rahmenlos – Solo – mit Verstärkungsstange – Rauchglas



Kinequartz rahmenlos – Solo – mit Verstärkungsstange – Glas mit verspiegeltem Mittelteil

Mit Verstärkungsstange			
	Crystal-Clean-Klarglas	Rauchglas	Glas mit verspiegeltem Teil
70 cm	PA8010C2CE	PA8010CFME	-
80 cm	PA8011C2CE	PA8011CFME	-
90 cm	PA8012C2CE	PA8012CFME	-
100 cm	PA8013C2CE	PA8013CFME	-
110 cm	PA8014C2CE	PA8014CFME	-
120 cm	PA8015C2CE	PA8015CFME	PA8015CBME
140 cm	PA8016C2CE	PA8016CFME	PA8016CBME
160 cm	PA8017C2CE	PA8017CFME	PA8017CBME

Mit Deckenbefestigung			
	Crystal-Clean-Klarglas	Rauchglas	Glas mit verspiegeltem Teil
70 cm	PA8010C2CEM	PA8010CFMEM	-
80 cm	PA8011C2CEM	PA8011CFMEM	-
90 cm	PA8012C2CEM	PA8012CFMEM	-
100 cm	PA8013C2CEM	PA8013CFMEM	-
110 cm	PA8014C2CEM	PA8014CFMEM	-
120 cm	PA8015C2CEM	PA8015CFMEM	PA8015CBMEM
140 cm	PA8016C2CEM	PA8016CFMEM	PA8016CBMEM
160 cm	PA8017C2CEM	PA8017CFMEM	PA8017CBMEM

Info: Zur freistehenden Montage ist eine 2. Verstärkungsstange erforderlich.

DUO

Walk-in Duschwand für den offenen Duschbereich mit 180°-Schwenkflügel



Kinequartz rahmenlos – Duo – mit Verstärkungsstange

Eigenschaften

- Winkelwandbefestigung für mehr Helligkeit im Duschbereich
- Schwenkflügel öffnend nach innen und außen
- Crystal-Clean-Klarglas mit 10-Jahres-Garantie
- 2 verchromte Verstärkungssysteme zur Auswahl:
 - Verstärkungsstange (max. 120 cm), gerade oder schräg zu montieren
 - Deckenbefestigung (max. 280 cm, bei Montage auf der Duschwanne darf diese nicht höher als 18 cm sein)
- Verchromte Verblendeleiste zur Montage auf der Duschwanne optional (im Lieferumfang enthalten)
- Für besseren Spritzschutz bei der Eckausführung eine zusätzliche Solo-Duschwand vorsehen

Abmessungen in cm		Größe 90	Größe 100	Größe 110	Größe 120	Größe 140	Größe 160
Breite (min./max.)	A1	88,5/89	98,5/99	108,5/109	118,5/119	138,5/139	158,5/159
Breite	A2	40 oder 60	40 oder 60	40 oder 60	40 oder 60	40 oder 60	40 oder 60
Gesamthöhe (+0,6 cm der Verstärkungsstange)		200	200	200	200	200	200
Dicke des Winkels		6	6	6	6	6	6
Verstellbereich		0,5	0,5	0,5	0,5	0,5	0,5

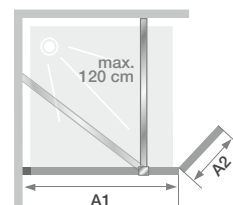

Mit Verstärkungsstange				
Mit Schwenkflügel – 40 cm		Mit Schwenkflügel – 60 cm		
	Winkel links	Winkel rechts	Winkel links	Winkel rechts
90 cm	PA8030C2CEG	PA8030C2CED	PA8050C2CEG	PA8050C2CED
100 cm	PA8031C2CEG	PA8031C2CED	PA8051C2CEG	PA8051C2CED
110 cm	PA8032C2CEG	PA8032C2CED	PA8052C2CEG	PA8052C2CED
120 cm	PA8033C2CEG	PA8033C2CED	PA8053C2CEG	PA8053C2CED
140 cm	PA8034C2CEG	PA8034C2CED	PA8054C2CEG	PA8054C2CED
160 cm	PA8035C2CEG	PA8035C2CED	PA8055C2CEG	PA8055C2CED

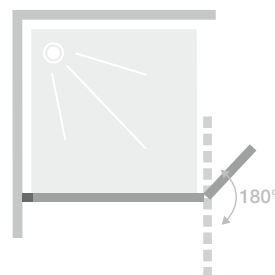

Schwenkflügel um 180° drehbar

Mit Deckenbefestigung				
Mit Schwenkflügel – 40 cm		Mit Schwenkflügel – 60 cm		
	Winkel links	Winkel rechts	Winkel links	Winkel rechts
90 cm	PA8030C2CEMG	PA8030C2CEMD	PA8050C2CEMG	PA8050C2CEMD
100 cm	PA8031C2CEMG	PA8031C2CEMD	PA8051C2CEMG	PA8051C2CEMD
110 cm	PA8032C2CEMG	PA8032C2CEMD	PA8052C2CEMG	PA8052C2CEMD
120 cm	PA8033C2CEMG	PA8033C2CEMD	PA8053C2CEMG	PA8053C2CEMD
140 cm	PA8034C2CEMG	PA8034C2CEMD	PA8054C2CEMG	PA8054C2CEMD
160 cm	PA8035C2CEMG	PA8035C2CEMD	PA8055C2CEMG	PA8055C2CEMD

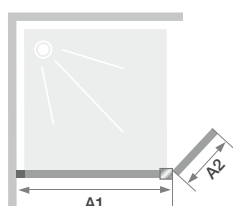

P

Schwenktür



Nischen-
ausführung



Glas: 8 mm



Kalkschutz-
behandlung



Alterungs-
beständiges
Glas



Höhe:
200 cm



Leichter
Zugang



Kinequartz rahmenlos - P (Größe \leq 100 cm) - Scharniere links

Eigenschaften

- Wandbefestigung in Scharnierausführung für mehr Helligkeit im Duschbereich
- Scharnier mit Hebe-/Senkmechanismus zum Schutz der Bodendichtungen der Türen (s. S. 25)
- Crystal-Clean-Klarglas mit 10-Jahres-Garantie
- Integrierter verchromter Metallgriff
- Bessere Abdichtung durch optionale Schwallleiste (im Lieferumfang enthalten)
- Für Größen \geq 120 cm: Verchromte Verstärkungsstange (max. 120 cm), die gerade oder schräg montiert werden kann

Abmessungen in cm		Größe 80	Größe 90	Größe 100	Größe 120	Größe 140	Größe 160	Größe 180
Breite (min./max.)	A	78,5/79	88,5/89	98,5/99	118/119	138/139	158/159	178/179
Breite des Festelements	C	-	-	-	30	50	60	80
Öffnung	D	73	83	93	80	80	80	80
Gesamthöhe (+1,3 cm der Verstärkungsstange bei Größen \geq 120 cm)		200	200	200	200	200	200	200
Dicke des Scharniers		6	6	6	6	6	6	6
Dicke des Magnetprofils		3,4	3,4	3,4	3,4	3,4	3,4	3,4
Verstellbereich (an Scharnieren)		0,5	0,5	0,5	0,5	0,5	0,5	0,5
Zusätzliche Justierung (in Bezug auf die Scharniere)		-	-	-	0,5	0,5	0,5	0,5



Griff aus verchromtem Metall

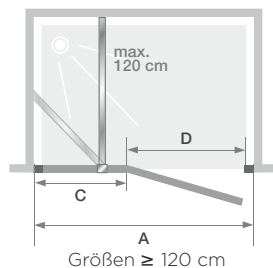
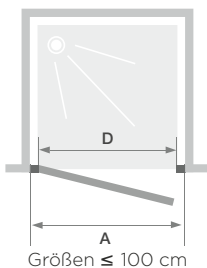

	Scharniere links	Scharniere rechts
80 cm	PA8070C2CEG	PA8070C2CED
90 cm	PA8071C2CEG	PA8071C2CED
100 cm	PA8072C2CEG	PA8072C2CED
120 cm	PA8090C2CEG	PA8090C2CED
140 cm	PA8091C2CEG	PA8091C2CED
160 cm	PA8092C2CEG	PA8092C2CED
180 cm	PA8093C2CEG	PA8093C2CED

2P

2 Schwenktüren



Nischen-
ausführung



Glas: 8 mm



Kalkschutz-
behandlung



Alterungs-
beständiges
Glas



Höhe:
200 cm



Leichter
Zugang

Eigenschaften

- Wandbefestigung in Scharnierausführung für mehr Helligkeit im Duschbereich
- Scharnier mit Hebe-/Senkmechanismus zum Schutz der Bodendichtungen der Türen (s. S. 25)
- Crystal-Clean-Klarglas mit 10-Jahres-Garantie
- Integrierte verchromte Metallgriffe
- Bessere Abdichtung durch optionale Schwalleiste (im Lieferumfang enthalten)



Kinequartz rahmenlos - 2P

Abmessungen in cm		Größe 80	Größe 90	Größe 100
Breite (min./max.)	A	78/79	88/89	98/99
Öffnung	D	64	74	84
Platzbedarf außen	E	34	39	44
Gesamthöhe		200	200	200
Dicke des Scharniers		6	6	6
Verstellbereich (an Scharnieren)		0,5	0,5	0,5

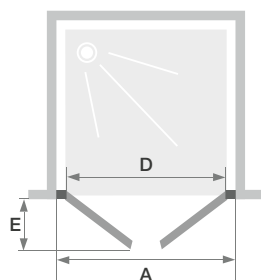

Griff aus verchromtem Metall

	Kinequartz 2P
80 cm	PA8110C2CE
90 cm	PA8111C2CE
100 cm	PA8112C2CE

P+F

Schwenktür mit Festelement + fester Seitenwand für die Eckmontage



Kinequartz rahmenlos - P (Größe ≥ 120 cm) + F - Scharniere links

Eigenschaften

- Winkelwandbesfestigung für mehr Helligkeit im Duschbereich
- Scharnier mit Hebe-/Senkmechanismus zum Schutz der Bodendichtungen der Türen (s. S. 25)
- Crystal-Clean-Klarglas mit 10-Jahres-Garantie
- Integrierter verchromter Metallgriff
- Verchromte Verstärkungsstange (max. 120 cm), die gerade oder schräg montiert werden kann
- Verchromte Silikon-Abdeckleisten am unteren Ende der Duschwanne optional (im Lieferumfang enthalten)
- Bessere Abdichtung durch optionale Schwalleiste (im Lieferumfang enthalten)

Abmessungen in cm	Tür								Feste Seitenwand			
		Größe 80	Größe 90	Größe 100	Größe 120	Größe 140	Größe 160	Größe 180	Größe 80	Größe 90	Größe 100	
Breite (min./max.)	A1	78,5/79	88,5/89	98,5/99	118/119	138/139	158/159	178/179	A2	78,5/79	88,5/89	98,5/99
Breite des Festelements	C	-	-	-	36	56	76	96	-	-	-	
Öffnung	D	70	80	90	74	74	74	74	-	-	-	
Gesamthöhe (+0,6 cm der Verstärkungsstange)		200	200	200	-	-	-	-	-	-	-	
Gesamthöhe (+1,3 cm der Verstärkungsstange)		-	-	-	200	200	200	200	-	-	-	
Dicke des Scharniers		6	6	6	-	-	-	-	-	-	-	
Dicke des Winkels		-	-	-	6	6	6	6	6	6	6	
Verstellbereich (an einer Seite)		0,5	0,5	0,5	0,5	0,5	0,5	0,5	2,5	2,5	2,5	
Zusätzliche Justierung (in Bezug auf die Scharniere)		-	-	-	0,5	0,5	0,5	0,5	-	-	-	

Info: Bei Montage auf der Duschwanne verringert sich die Breite der Duschwand bei Größen ≤ 100 cm um 2,2 cm und bei Größen ≥ 120 cm um 1,7 cm. Bei Montage ohne Duschwanne ist dies bei der Berechnung des zu fliesenden Bereichs zu berücksichtigen.

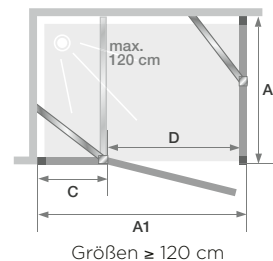
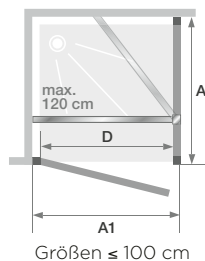

	Tür		Feste Seitenwand	
	Scharniere links	Scharniere rechts	Für Türbreiten ≤ 100 cm	
80 cm	PA8150C2CEG	PA8150C2CED	80 cm	PA8210C2CE
90 cm	PA8151C2CEG	PA8151C2CED	90 cm	PA8211C2CE
100 cm	PA8152C2CEG	PA8152C2CED	100 cm	PA8212C2CE
120 cm	PA8170C2CEG	PA8170C2CED	Für Türbreiten ≥ 120 cm	
140 cm	PA8171C2CEG	PA8171C2CED	80 cm	PA8230C2CE
160 cm	PA8172C2CEG	PA8172C2CED	90 cm	PA8231C2CE
180 cm	PA8173C2CEG	PA8173C2CED	100 cm	PA8232C2CE

SOLO

Walk-in Duschwand für den offenen Duschbereich



Nischenausführung



Eckausführung



Glas: 8 mm



Kalkschutzbehandlung



Alterungsbeständiges Glas*



Höhe: 200 cm



Leichter Zugang

Wandausführung



Kinequartz Profilausführung – Solo – mit Verstärkungsstange – Crystal-Clean-Klarglas

Eigenschaften

- Wandbefestigung in Profilausführung mit Verstellbereich
- 3 Glasoberflächen zur Auswahl, darunter Crystal-Clean-Klarglas mit 10-Jahres-Garantie
- Glas mit verspiegeltem Mittelteil (außen) oder Rauchglas
- 2 verchromte Verstärkungssysteme zur Auswahl
 - Verstärkungsstange (max. 120 cm), gerade oder schräg zu montieren
 - Deckenbefestigung (max. 280 cm, bei Montage auf der Duschwanne darf diese nicht höher als 18 cm sein)
- Verchromte Silikon-Abdeckleiste am unteren Ende der Duschwanne optional (im Lieferumfang enthalten)
- Für besseren Spritzschutz bei Eckausführung zweite Solo-Duschwand vorsehen

Abmessungen in cm		Größe 70	Größe 80	Größe 90	Größe 100	Größe 110	Größe 120	Größe 140	Größe 160
Breite (min./max.)	A1	67,5/69	77,5/79	87,5/89	97,5/99	107,5/109	117,5/119	137,5/139	157,5/159
Breite (min./max.)	A2	65,5	75,5	85,5	95,5	105,5	115,5	135,5	155,5
Gesamthöhe (+0,6 cm der Verstärkungsstange)		200	200	200	200	200	200	200	200
Dicke des vertikalen Profils		2,5	2,5	2,5	2,5	2,5	2,5	2,5	2,5
Verstellbereich		1,5	1,5	1,5	1,5	1,5	1,5	1,5	1,5

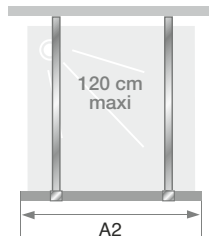
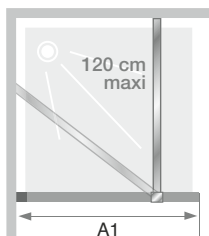

Installation wahlweise links/rechts

Info: Zur freistehenden Montage ist eine 2. Verstärkungsstange erforderlich.

* Nur bei Crystal-Clean-Klarglas



Kinequartz Profilausführung – Solo – mit Verstärkungsstange
– Rauchglas



Kinequartz Profilausführung – Solo – mit Verstärkungsstange
– Glas mit verspiegeltem Mittelteil

Mit Verstärkungsstange			
	Crystal-Clean-Klarglas	Rauchglas	Glas mit verspiegeltem Teil
70 cm	PA8000C2CE	PA8000CFME	-
80 cm	PA8001C2CE	PA8001CFME	-
90 cm	PA8002C2CE	PA8002CFME	-
100 cm	PA8003C2CE	PA8003CFME	-
110 cm	PA8004C2CE	PA8004CFME	-
120 cm	PA8005C2CE	PA8005CFME	PA8005CBME
140 cm	PA8006C2CE	PA8006CFME	PA8006CBME
160 cm	PA8007C2CE	PA8007CFME	PA8007CBME

Mit Deckenbefestigung			
	Crystal-Clean-Klarglas	Rauchglas	Glas mit verspiegeltem Teil
70 cm	PA8000C2CEM	PA8000CFMEM	-
80 cm	PA8001C2CEM	PA8001CFMEM	-
90 cm	PA8002C2CEM	PA8002CFMEM	-
100 cm	PA8003C2CEM	PA8003CFMEM	-
110 cm	PA8004C2CEM	PA8004CFMEM	-
120 cm	PA8005C2CEM	PA8005CFMEM	PA8005CBMEM
140 cm	PA8006C2CEM	PA8006CFMEM	PA8006CBMEM
160 cm	PA8007C2CEM	PA8007CFMEM	PA8007CBMEM

Info: Zur freistehenden Montage ist eine 2. Verstärkungsstange erforderlich.

Zubehör: Verbreiterungs-/Verstärkungsprofile siehe Zubehör ab S. 336

DUO

Walk-in Duschwand für den offenen Duschbereich mit 180°-Schwenkflügel

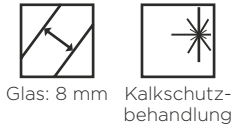

Kinequartz Profilausführung - Duo - Profil links - mit Deckenbefestigung

Eigenschaften

- Wandbefestigung in Profilausführung mit Verstellbereich
- Schwenkflügel öffnend nach innen und außen
- Crystal-Clean-Klarglas mit 10-Jahres-Garantie
- 2 verchromte Verstärkungssysteme zur Auswahl:
 - Verstärkungsstange (max. 120 cm), gerade oder schräg zu montieren
 - Deckenbefestigung (max. 280 cm, bei Montage auf der Duschwanne darf diese nicht höher als 18 cm sein)
- Verchromte Silikon-Abdeckleiste am unteren Ende der Duschwanne optional (Im Lieferumfang enthalten)
- Für besseren Spritzschutz bei Eckausführung zweite Solo-Duschwand vorsehen

Abmessungen in cm		Größe 90	Größe 100	Größe 110	Größe 120	Größe 140	Größe 160
Breite (min./max.)	A1	87,5/89	97,5/99	107,5/109	117,5/119	137,5/139	157,5/159
Breite	A2	40 oder 60	40 oder 60	40 oder 60	40 oder 60	40 oder 60	40 oder 60
Gesamthöhe (+0,6 cm der Verstärkungsstange)		200	200	200	200	200	200
Dicke des vertikalen Profils		2,5	2,5	2,5	2,5	2,5	2,5
Verstellbereich		1,5	1,5	1,5	1,5	1,5	1,5

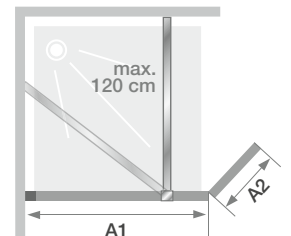

	Mit Verstärkungsstange			
	Mit Schwenkflügel - 40 cm		Mit Schwenkflügel - 60 cm	
	Profil links	Profil rechts	Profil links	Profil rechts
90 cm	PA8020C2CEG	PA8020C2CED	PA8040C2CEG	PA8040C2CED
100 cm	PA8021C2CEG	PA8021C2CED	PA8041C2CEG	PA8041C2CED
110 cm	PA8022C2CEG	PA8022C2CED	PA8042C2CEG	PA8042C2CED
120 cm	PA8023C2CEG	PA8023C2CED	PA8043C2CEG	PA8043C2CED
140 cm	PA8024C2CEG	PA8024C2CED	PA8044C2CEG	PA8044C2CED
160 cm	PA8025C2CEG	PA8025C2CED	PA8045C2CEG	PA8045C2CED

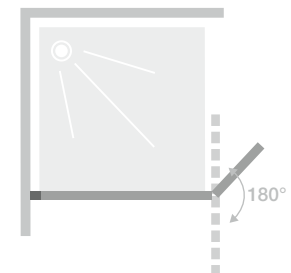

Schwenkflügel um 180° drehbar

	Mit Deckenbefestigung			
	Mit Schwenkflügel - 40 cm		Mit Schwenkflügel - 60 cm	
	Profil links	Profil rechts	Profil links	Profil rechts
90 cm	PA8020C2CEMG	PA8020C2CEMD	PA8040C2CEMG	PA8040C2CEMD
100 cm	PA8021C2CEMG	PA8021C2CEMD	PA8041C2CEMG	PA8041C2CEMD
110 cm	PA8022C2CEMG	PA8022C2CEMD	PA8042C2CEMG	PA8042C2CEMD
120 cm	PA8023C2CEMG	PA8023C2CEMD	PA8043C2CEMG	PA8043C2CEMD
140 cm	PA8024C2CEMG	PA8024C2CEMD	PA8044C2CEMG	PA8044C2CEMD
160 cm	PA8025C2CEMG	PA8025C2CEMD	PA8045C2CEMG	PA8045C2CEMD

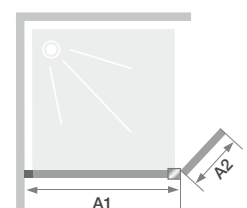

P

Schwenktür mit Festelement



Nischen-
ausführung



Glas: 8 mm



Kalkschutz-
behandlung



Alterungs-
beständiges
Glas



Höhe:
200 cm



Leichter
Zugang

Eigenschaften

- Wandbefestigung in Profilausführung mit Verstellbereich
- Schwenkflügel öffnend nach innen und außen
- Crystal-Clean-Klarglas mit 10-Jahres-Garantie
- 2 verchromte Verstärkungssysteme zur Auswahl:
 - Verstärkungsstange (max. 120 cm), gerade oder schräg zu montieren
 - Deckenbefestigung (max. 280 cm, bei Montage auf der Duschwanne darf diese nicht höher als 18 cm sein)
- Optional verchromte Silikon-Abdeckleiste am unteren Ende der Duschwand (im Lieferumfang enthalten)
- Bessere Abdichtung durch optionale Schwallleiste (im Lieferumfang enthalten)



Kinequartz Profilausführung – P (Größe \geq 120 cm) – Scharniere links

Abmessungen in cm		Größe 80	Größe 90	Größe 100	Größe 120	Größe 140	Größe 160	Größe 180
Breite (min./max.)	A	76/79	86/89	96/99	115,5/119	135,5/139	155,5/159	175,5/179
Breite des Festelements	C	-	-	-	33	53	73	93
Öffnung	D	54	64	74	74	74	74	74
Gesamthöhe (+1,3 cm der Verstärkungsstange bei Größen \geq 120 cm)		200	200	200	200	200	200	200
Dicke des vertikalen Profils		3,8	3,8	3,8	3,8	3,8	3,8	3,8
Verstellbereich (an allen Seiten)		1,5	1,5	1,5	1,5	1,5	1,5	1,5
Zusätzliche Justierung (in Bezug auf die Scharniere)		-	-	-	0,5	0,5	0,5	0,5



Griff aus verchromtem Metall

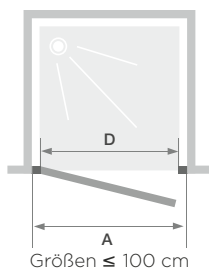

Größen \leq 100 cm

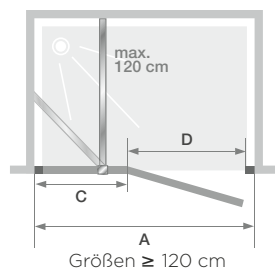

Größen \geq 120 cm

	Scharniere links	Scharniere rechts
80 cm	PA8060C2CEG	PA8060C2CED
90 cm	PA8061C2CEG	PA8061C2CED
100 cm	PA8062C2CEG	PA8062C2CED
120 cm	PA8080C2CEG	PA8080C2CED
140 cm	PA8081C2CEG	PA8081C2CED
160 cm	PA8082C2CEG	PA8082C2CED
180 cm	PA8083C2CEG	PA8083C2CED

2P

2 Schwenktüren



Nischen-
ausführung



Glas: 8 mm



Kalkschutz-
behandlung



Alterungs-
beständiges
Glas



Höhe:
200 cm



Leichter
Zugang

Eigenschaften

- Wandbefestigung in Profilausführung mit Verstellbereich
- Scharnier mit Hebe-/Senkmechanismus zum Schutz der Bodendichtungen der Türen (s. S. 25)
- Crystal-Clean-Klarglas mit 10-Jahres-Garantie
- Integrierte verchromte Metallgriffe
- Bessere Abdichtung durch optionale Schwalleiste (im Lieferumfang enthalten)



Kinequartz Profilausführung – 2P

Abmessungen in cm		Größe 80	Größe 90	Größe 100
Breite (min./max.)	A	76/79	86/89	96/99
Öffnung	D	58	68	78
Platzbedarf außen	E	31	36	41
Gesamthöhe		200	200	200
Dicke des vertikalen Profils		3,8	3,8	3,8
Verstellbereich (an allen Seiten)		1,5	1,5	1,5

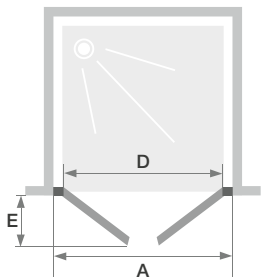

Griff aus verchromtem Metall

	Kinequartz 2P
80 cm	PA8100C2CE
90 cm	PA8101C2CE
100 cm	PA8102C2CE

P+F

Schwenktür mit fester Seitenwand für die Eckmontage



Kinequartz Profilausführung – P (Größe ≤ 100 cm) + F – Scharniere links

Eigenschaften

- Wandbefestigung in Profilausführung mit Verstellbereich
- Scharnier mit Hebe-/Senkmechanismus zum Schutz der Bodendichtungen der Türen (s. S. 25)
- Crystal-Clean-Klarglas mit 10-Jahres-Garantie
- Integrierter verchromter Metallgriff
- Verchromte Verstärkungsstange (max. 120 cm), gerade oder schräg montierbar
- Verchromte Verblende zur Montage auf der Duschwanne optional (im Lieferumfang enthalten)
- Bessere Abdichtung durch optionale Schwalleiste (im Lieferumfang enthalten)

Abmessungen in cm	Tür								Feste Seitenwand			
		Größe 80	Größe 90	Größe 100	Größe 120	Größe 140	Größe 160	Größe 180	Größe 80	Größe 90	Größe 100	
Breite (min./max.)	A1	77,5/79	87,5/89	97,5/99	117/119	137/139	157/159	177/179	A2	77,5/79	87,5/89	97,5/99
Breite des Festelements	C	-	-	-	36	56	76	96	-	-	-	
Öffnung	D	68	78	88	74	74	74	74	-	-	-	
Gesamthöhe (+0,6 cm der Verstärkungsstange)		200	200	200	-	-	-	-	-	-	-	
Gesamthöhe (+1,3 cm der Verstärkungsstange)		-	-	-	200	200	200	200	-	-	-	
Dicke des vertikalen Profils		3,8	3,8	3,8	2,5	2,5	2,5	2,5	2,5	2,5	2,5	
Verstellbereich (an einer Seite)		1,5	1,5	1,5	1,5	1,5	1,5	1,5	1,5	1,5	1,5	
Zusätzliche Justierung (in Bezug auf die Scharniere)		-	-	-	0,5	0,5	0,5	0,5	-	-	-	

Info: Bei Montage auf der Duschwanne verringert sich die Breite der Duschwand bei Größen ≤ 100 cm um 2,2 cm und bei Größen ≥ 120 cm um 0,7 cm. Bei Montage ohne Duschwanne ist dies bei der Berechnung des zu fließenden Bereichs zu berücksichtigen.

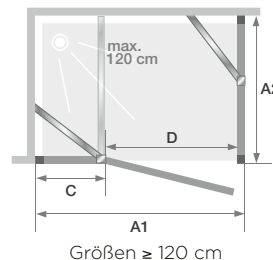
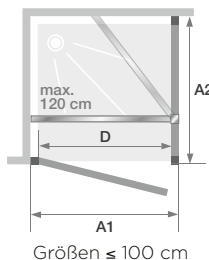

	Tür			Feste Seitenwand
	Scharniere links	Scharniere rechts		Für Türbreiten ≤ 100 cm
80 cm	PA8140C2CEG	PA8140C2CED	80 cm	PA8200C2CE
90 cm	PA8141C2CEG	PA8141C2CED	90 cm	PA8201C2CE
100 cm	PA8142C2CEG	PA8142C2CED	100 cm	PA8202C2CE
120 cm	PA8160C2CEG	PA8160C2CED		Für Türbreiten ≥ 120 cm
140 cm	PA8161C2CEG	PA8161C2CED	80 cm	PA8220C2CE
160 cm	PA8162C2CEG	PA8162C2CED	90 cm	PA8221C2CE
180 cm	PA8163C2CEG	PA8163C2CED	100 cm	PA8222C2CE

ALPHA SOLO

Schlichte Eleganz und modernes Design



Einfache Duschwand ohne Verstärkung für offenen Duscbereich

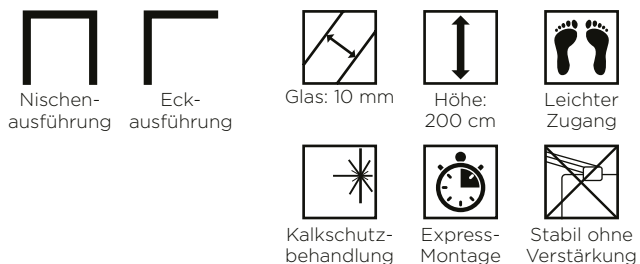

Eigenschaften

- Verchromtes Aluminiumprofil mit Verschlusselement
- Verchromte Silikon-Abdeckleiste am unteren Ende der Duschwand
- Klarglas
- Verstärkungsstange optional erhältlich (siehe Zubehör Seite 337)



2 Duschwände Alpha Solo

Abmessungen in cm		Größe 80	Größe 90	Größe 100	Größe 120	Größe 140
Breite (min./max.)	A	77/79	87/89	97/99	117/119	137/139
Gesamthöhe		200	200	200	200	200
Dicke des vertikalen Profils		2,5	2,5	2,5	2,5	2,5
Ausgleich von Fehlstellungen		2	2	2	2	2

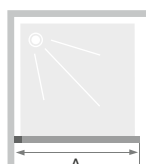

Installation wahlweise links/rechts

	Verchromtes Profil
	Klarglas
80 cm	PA604CTNE
90 cm	PA605CTNE
100 cm	PA606CTNE
120 cm	PA607CTNE
140 cm	PA608CTNE

EKINOX

Einzigartiges Design





EKINOX

Einzigartiges Design mit edlen Profilfarben



Glas: 6 mm



Kalkschutzbehandlung



Express-Montage



Höhe: 207 cm



Leichter Zugang



Soft Close
(für Schiebetüren)

Ausführungen

- Klarglas
- Aluminiumprofile in den Ausführungen Edelstahl gebürstet **1**, Kupfer **2** oder Kobaltblau gebürstet **3**
- Metallscharniere in Profilfarbe
- Passender Metallgriff innen/außen
- Silikon-Abdeckleiste passend zum Profil am unteren Ende der Duschwand

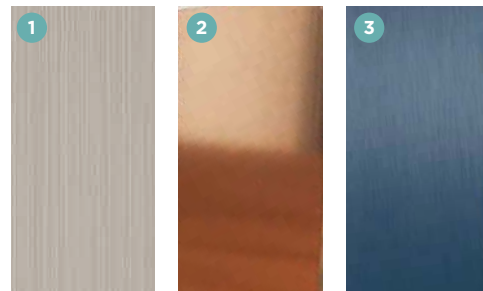

Konfigurationen

	 Nischenausführung	 Eckausführung	 Wandausführung
Offene Ausführung	Solo S. 46 - 47		Solo S. 46 - 47 + Eckanbindung S. 51
Offene Dusche mit Schwenkflügel	Duo S. 48 - 51		Duo S. 48 - 49 + Eckanbindung S. 51
Schwenktür	P S. 52	P+F S. 54 - 55	
Schiebetür	C S. 53	C+F S. 56 - 57	



Aus Nutzersicht

- Design: 3 edle Profilfarben
- Ideal für große Menschen: Höhe 207 cm
- Einfache Pflege: Flächenbündige Scharniere für Schwenktüren
- Komfort: Soft Close-Technologie ermöglicht das leise Schließen der Schiebetüren

Aus Monteursicht

- Zeitersparnis: Einfache und schnelle Montage
- Einfache Installation: Parallel angeordnete Verstärkungsstange für Schwenktüren
- Perfekte Feineinstellung: Einfacher Ausgleich durch Verstellbereich

EKINOX

Entdecken Sie das besondere Design und die edle Anmutung

Einfache Montage durch Verschlusselemente



- 1 Profile an die Wände schrauben
- 2 Das Glas in das Profil schieben
- 3 Die Dichtung so positionieren, dass sie als Sicherheitsblockierung funktioniert
- 4 Verschlusselemente anschrauben

Parallel angeordnetes Verstärkungssystem



Vereinfachte Montage bei den Modellen mit Schwenktüren: Die Verstärkungsstange ist dezent parallel und nicht im rechten Winkel zur Tür positioniert. Dadurch kann ein Duschpaneel flexibel montiert werden. Das klare Design verleiht Ihrer Dusche eine ansprechende Ästhetik.

Extravagantes Design

Einzigartige Designsprache:

- Kombination aus gebürstetem Edelstahl und den Trendfarben Kupfer und Kobaltblau gebürstet
- Scharniere im exklusiven Design
- Formschöner, länglicher Griff



Einfach zu Pflegen

Die Scharniere der Produktlinie Ekinox schließen bündig mit dem Glas ab. Dies erleichtert die tägliche Reinigung.



Dichtes Schließen der Türen

Die Dichtungs- und Magnetprofile sind im Profil integriert, um ein besonders dichtes Schließen der Türen zu gewährleisten. Außerdem wird die Reinigung und Wartung vereinfacht.

Leise und schonend durch Soft Close



Die Schiebetüren sind mit Soft Close-Technologie ausgestattet, was ein besonders leises Öffnen und Schließen der Schiebetüren ermöglicht. Gleichzeitig wird ein Anstoßen, das zu einem vorzeitigen Verschleiß der Tür führt, vermieden. Außerdem reduziert der Gleitmechanismus die Reibung. Die Laufrollen für die Schiebetüren sind dezent verkleidet und dadurch auch vor Staub geschützt. Die Schwenktüren verfügen über einen Hebe/Senkmechanismus von 0,3 cm, wodurch Dichtungsverschleiß deutlich reduziert wird.

SOLO

Walk-in Duschwand für den offenen Duschbereich

Nischenausführung Eckausführung

Glas: 6 mm Kalkschutzbearbeitung

Wandausführung (mit 2 Verstärkungssystemen)

Höhe: 207 cm Leichter Zugang Express-Montage

Eigenschaften

- Aluminiumprofil in den Ausführungen Edelstahl gebürstet, Kupfer oder Kobaltblau gebürstet mit Verschlusselement
- Klarglas
- 2 Verstärkungssysteme zur Auswahl, passend zum Profil:
 - gerade Verstärkungsstange (max. 120 cm)
 - Deckenbefestigung (max. 280 cm)



Ekinox Solo mit Deckenbefestigung - Profil aus gebürstetem Edelstahl

Abmessungen in cm		Größe 70	Größe 80	Größe 90	Größe 100	Größe 120	Größe 140
Länge (min./max.)	A	67,5/69	77,5/79	87,5/89	97,5/99	117,5/119	137,5/139
Länge	A'	66,5	76,5	86,5	96,5	116,5	136,5
Gesamthöhe		207	207	207	207	207	207
Dicke des vertikalen Profils		2,4	2,4	2,4	2,4	2,4	2,4
Verstellbereich		1,5	1,5	1,5	1,5	1,5	1,5

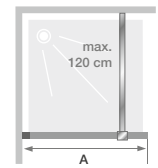

Installation wahlweise links/rechts

Mit Verstärkungsstange			
	Profil aus gebürstetem Edelstahl	Profil aus Kupfer	Profil in Kobaltblau gebürstet
70 cm	PA4210ITNE	PA4210RTNE	PA4210KTNE
80 cm	PA4211ITNE	PA4211RTNE	PA4211KTNE
90 cm	PA4212ITNE	PA4212RTNE	PA4212KTNE
100 cm	PA4213ITNE	PA4213RTNE	PA4213KTNE
120 cm	PA4214ITNE	PA4214RTNE	PA4214KTNE
140 cm	PA4215ITNE	PA4215RTNE	PA4215KTNE

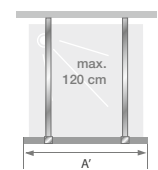

INFO: Bei Wandmontage bitte eine zweite Verstärkungsstange (Renfort) bestellen

Mit Deckenbefestigung			
	Profil aus gebürstetem Edelstahl	Profil aus Kupfer	Profil in Kobaltblau gebürstet
70 cm	PA4210ITNEM	PA4210RTNEM	PA4210KTNEM
80 cm	PA4211ITNEM	PA4211RTNEM	PA4211KTNEM
90 cm	PA4212ITNEM	PA4212RTNEM	PA4212KTNEM
100 cm	PA4213ITNEM	PA4213RTNEM	PA4213KTNEM
120 cm	PA4214ITNEM	PA4214RTNEM	PA4214KTNEM
140 cm	PA4215ITNEM	PA4215RTNEM	PA4215KTNEM

Zubehör: Verbreiterungs-/Verstärkungsprofile siehe Zubehör ab S. 336



Ekinox Solo mit Verstärkungsstange - Profil aus Kupfer



Ekinox Solo mit Deckenbefestigung - Profil in Kobaltblau gebürstet

DUO

Walk- in Duschwand für den offenen Duschbereich mit 180°-Schwenkflügel



Nischenausführung

Eckausführung



Glas: 6 mm



Kalkschutzbehandlung



Höhe: 207 cm



Leichter Zugang



Express-Montage

Wandausführung (mit 2 Verstärkungssystemen)

Eigenschaften

- Einfache Handhabung: Drehprofil für den Schwenkflügel mit 180 Grad Öffnungswinkel
- Aluminiumprofil in den Ausführungen Edelstahl gebürstet, Kupfer oder Kobaltblau gebürstet mit Verschlusselement
- Klarglas
- 2 Verstärkungssysteme zur Auswahl, passend zum Profil:
 - gerade Verstärkungsstange (max. 120 cm)
 - Deckenbefestigung (max. 280 cm)



Ekinox Duo mit Verstärkungsstange - Profil in Kobaltblau gebürstet

Abmessungen in cm		Größe 70	Größe 80	Größe 90	Größe 100	Größe 120	Größe 140
Länge (min./max.)	A1	67,5/69	77,5/79	87,5/89	97,5/99	117,5/119	137,5/139
Länge*	A2	45	45	45	45	45	45
Gesamthöhe		207	207	207	207	207	207
Dicke des vertikalen Profils		2,4	2,4	2,4	2,4	2,4	2,4
Verstellbereich		1,5	1,5	1,5	1,5	1,5	1,5

* Länge, wenn der Flügel an der Wand ausgerichtet ist. Bei einer 90°-Faltung entsteht eine zusätzliche Länge von 3,5 cm.

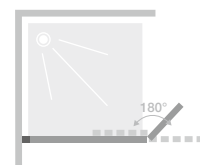

Schwenkflügel um 180° drehbar

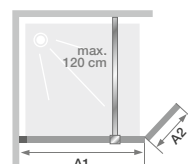

Installation wahlweise links/rechts

Mit Verstärkungsstange - wahlweise links/rechts montierbar			
	Profil aus gebürstetem Edelstahl	Profil aus Kupfer	Profil in Kobaltblau gebürstet
70 + 45 cm	PA4220ITNE	PA4220RTNE	PA4220KTNE
80 + 45 cm	PA4221ITNE	PA4221RTNE	PA4221KTNE
90 + 45 cm	PA4222ITNE	PA4222RTNE	PA4222KTNE
100 + 45 cm	PA4223ITNE	PA4223RTNE	PA4223KTNE
120 + 45 cm	PA4224ITNE	PA4224RTNE	PA4224KTNE
140 + 45 cm	PA4225ITNE	PA4225RTNE	PA4225KTNE

Mit Deckenbefestigung - Wandanschlussprofil links			
	Profil aus gebürstetem Edelstahl	Profil aus Kupfer	Profil in Kobaltblau gebürstet
70 + 45 cm	PA4220ITNEMG	PA4220RTNEMG	PA4220KTNEMG
80 + 45 cm	PA4221ITNEMG	PA4221RTNEMG	PA4221KTNEMG
90 + 45 cm	PA4222ITNEMG	PA4222RTNEMG	PA4222KTNEMG
100 + 45 cm	PA4223ITNEMG	PA4223RTNEMG	PA4223KTNEMG
120 + 45 cm	PA4224ITNEMG	PA4224RTNEMG	PA4224KTNEMG
140 + 45 cm	PA4225ITNEMG	PA4225RTNEMG	PA4225KTNEMG

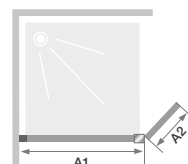

Mit Deckenbefestigung - Wandanschlussprofil rechts			
	Profil aus gebürstetem Edelstahl	Profil aus Kupfer	Profil in Kobaltblau gebürstet
70 + 45 cm	PA4220ITNEMD	PA4220RTNEMD	PA4220KTNEMD
80 + 45 cm	PA4221ITNEMD	PA4221RTNEMD	PA4221KTNEMD
90 + 45 cm	PA4222ITNEMD	PA4222RTNEMD	PA4222KTNEMD
100 + 45 cm	PA4223ITNEMD	PA4223RTNEMD	PA4223KTNEMD
120 + 45 cm	PA4224ITNEMD	PA4224RTNEMD	PA4224KTNEMD
140 + 45 cm	PA4225ITNEMD	PA4225RTNEMD	PA4225KTNEMD

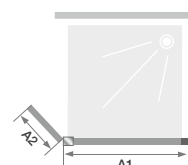



Ekinox Duo mit Deckenbefestigung - Wandanschlussprofil links - Profil aus Kupfer



Ekinox Duo mit Verstärkungsstange - Profil aus gebürstetem Edelstahl

KONZEPT EKINOX+

Mit Ekinox+ können Sie speziell auf Ihre Bedürfnisse angepasste Einbausituationen realisieren. Hier ein paar Kombinationsbeispiele:

— Ekinox Solo — Ekinox Duo

— Ekinox+ Eckanbindung (für Montage mit Ekinox Solo oder Duo)

> Nischenausführung

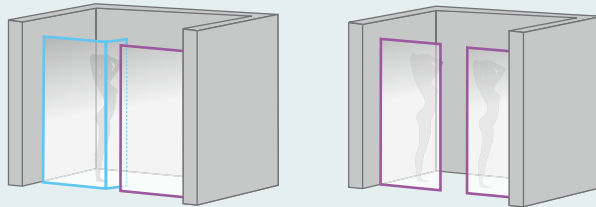

> Eckausführung

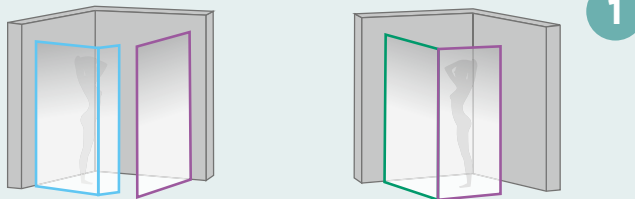



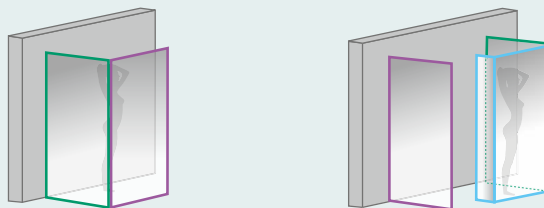



> Wandausführung



EKINOX+ Eckanbindung

Feste Seitenwand für die Eckmontage mit Ekinox SOLO oder DUO

 Eckausführung
 Wandausführung (mit 2 Verstärkungssystemen)
 Glas: 6 mm
 Kalkschutzbehandlung
 Höhe: 207 cm
 Leichter Zugang
 Express-Montage



Ekinox+ Eckanbindung mit Ekinox Solo mit Verstärkungsstange - Profil aus Kupfer

Eigenschaften

- Aluminiumprofil in den Ausführungen Edelstahl gebürstet, Kupfer oder Kobaltblau gebürstet mit Verschlusselement
- Klarglas

Abmessungen in cm		Größe 70	Größe 80	Größe 90	Größe 100
Breite (min./max.)	A	67,5/69	77,5/79	87,5/89	97,5/99
Gesamthöhe		207	207	207	207
Dicke des vertikalen Profils		2,4	2,4	2,4	2,4
Verstellbereich		1,5	1,5	1,5	1,5



	Profil aus gebürstetem Edelstahl	Profil aus Kupfer	Profil in Kobaltblau gebürstet
70 cm	PA4260ITNE	PA4260RTNE	PA4260KTNE
80 cm	PA4261ITNE	PA4261RTNE	PA4261KTNE
90 cm	PA4262ITNE	PA4262RTNE	PA4262KTNE
100 cm	PA4263ITNE	PA4263RTNE	PA4263KTNE

P

Schwenktür mit Festelement



Ekinox P - Scharniere links

Eigenschaften

- Aluminiumprofil in der Ausführung Edelstahl gebürstet mit Verschlusselement
- Scharniere und Griff aus Metall in Edelstahloptik gebürstet
- Passende Verstärkungsstange, parallel zur Tür
- Klarglas
- Bessere Abdichtung durch optionale Schwallleiste (im Lieferumfang enthalten)
- Hebe/Senkmechanismus

Abmessungen in cm		Größe 70	Größe 80	Größe 90	Größe 100	Größe 120	Größe 140	Größe 160	Größe 170	Größe 180
Länge (min./max.)	A	67,5/70,5	77,5/80,5	87,5/90,5	97,5/100,5	117,5/120,5	137,5/140,5	157,5/160,5	167,5/170,5	177,5/180,5
Breite des Festelements	C	22	22	22	22	36	56	76	86	96
Öffnung	D	41	51	61	71	77	77	77	77	77
Gesamthöhe		207	207	207	207	207	207	207	207	207
Dicke des vertikalen Profils		2,4	2,4	2,4	2,4	2,4	2,4	2,4	2,4	2,4
Verstellbereich (an allen Seiten)		1,5	1,5	1,5	1,5	1,5	1,5	1,5	1,5	1,5

	Scharniere links	Scharniere rechts
	Profil aus gebürstetem Edelstahl	Profil aus gebürstetem Edelstahl
70 cm	PA4230ITNEG	PA4230ITNED
80 cm	PA4231ITNEG	PA4231ITNED
90 cm	PA4232ITNEG	PA4232ITNED
100 cm	PA4233ITNEG	PA4233ITNED
120 cm	PA4234ITNEG	PA4234ITNED
140 cm	PA4235ITNEG	PA4235ITNED
160 cm	PA4236ITNEG	PA4236ITNED
170 cm	PA4237ITNEG	PA4237ITNED
180 cm	PA4238ITNEG	PA4238ITNED

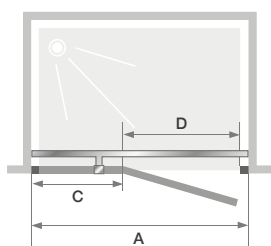

Scharniere links

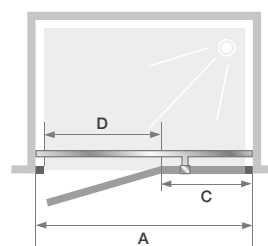

Scharniere rechts

C

Schiebetür mit Festelement

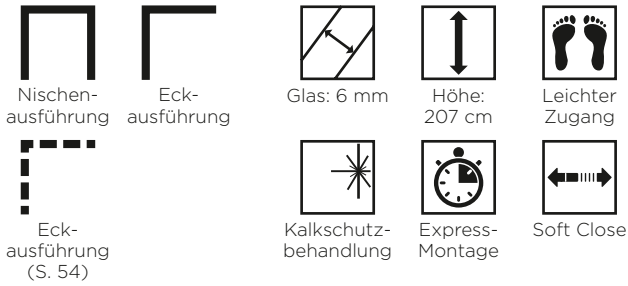

Eigenschaften

- Aluminiumprofil in der Ausführung Edelstahl gebürstet mit Verschlusselementen
- Dezent verdeckte Laufrollen und Wandabschluss
- Metallgriff in Edelstahloptik gebürstet
- Klarglas
- Einfache Reinigung durch Aushängen der Tür im unteren Bereich
- Bessere Abdichtung durch optionale Schwalleiste (im Lieferumfang enthalten)



Ekinox C - Duschwand mit Schiebetür und Festelement links

Abmessungen in cm		Größe 100	Größe 120	Größe 140	Größe 160	Größe 170	Größe 180
Breite (min./max.)	A	97,5/100	117,5/120	137,5/140	157,5/160	167,5/170	177,5/180
Breite des Festelements	C	50	60	70	80	90	100
Öffnung	D	39,5	49,5	59,5	69,5	69,5	69,5
Gesamthöhe		207	207	207	207	207	207
Dicke des vertikalen Profils		2,4	2,4	2,4	2,4	2,4	2,4
Verstellbereich (am Festelement)		1,5	1,5	1,5	1,5	1,5	1,5

	Festelement links, Öffnung rechts	Festelement rechts, Öffnung links
	Profil aus gebürstetem Edelstahl	Profil aus gebürstetem Edelstahl
100 cm	PA4270ITNEG	PA4270ITNED
120 cm	PA4271ITNEG	PA4271ITNED
140 cm	PA4272ITNEG	PA4272ITNED
160 cm	PA4273ITNEG	PA4273ITNED
170 cm	PA4274ITNEG	PA4274ITNED
180 cm	PA4275ITNEG	PA4275ITNED

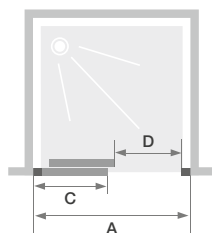

Festelement links, Öffnung rechts

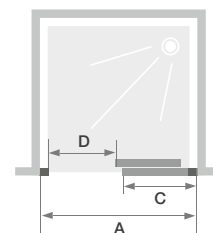

Festelement rechts, Öffnung links

P+F

Schwenktür mit Festelement + fester Seitenwand für die Eckmontage



Nischenausführung



Eckausführung



Glas: 6 mm



Kalkschutzbehandlung



Nischenausführung (S. 52)



Höhe: 207 cm



Leichter Zugang



Express-Montage

Eigenschaften

- Aluminiumprofil in der Ausführung Edelstahl gebürstet mit Verschlusselement
- Scharniere und Griff aus Metall in Edelstahloptik gebürstet
- Passende Verstärkungsstange, parallel zur Tür
- Klarglas
- Bessere Abdichtung durch optionale Schwallleiste (im Lieferumfang enthalten)
- Hebe/Senkmechanismus



Ekinox P+F - Scharniere links, feste Seitenwand mit Profil auf der rechten Seite

Abmessungen in cm		Tür								
		Größe 70	Größe 80	Größe 90	Größe 100	Größe 120	Größe 140	Größe 160	Größe 170	Größe 180
Breite (min./max.)	A1	67,5/69	77,5/79	87,5/89	97,5/99	117,5/119	137,5/139	157,5/159	167,5/169	177,5/179
Breite des Festelements	C	22	22	22	22	36	56	76	86	96
Öffnung	D	44	54	64	74	80	80	80	80	80
Gesamthöhe (einschließlich Verstärkungsstange)		207	207	207	207	207	207	207	207	207
Dicke des vertikalen Profils		2,4	2,4	2,4	2,4	2,4	2,4	2,4	2,4	42,4
Verstellbereich (wandseitig)		1,5	1,5	1,5	1,5	1,5	1,5	1,5	1,5	1,5

Abmessungen in cm		Feste Seitenwand				
		Größe 70	Größe 80	Größe 90	Größe 100	Größe 120
Breite (min./max.)	A2	67,5/69	77,5/79	87,5/89	97,5/99	117,5/119
Gesamthöhe (ohne Verstärkungsstange)		207	207	207	207	207
Dicke des vertikalen Profils		2,4	2,4	2,4	2,4	42,4
Verstellbereich (wandseitig)		1,5	1,5	1,5	1,5	1,5

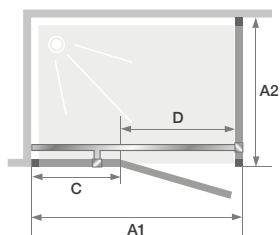

Türanschlag links, feste Seitenwand mit Profil auf der rechten Seite



Verstärkungsstange parallel angeordnet



Metalgriff innen/außen

Ekinox P+F - Scharniere rechts, feste Seitenwand mit Profil auf der linken Seite

	Tür	
	Scharniere links	Scharniere rechts
	Profil aus gebürstetem Edelstahl	Profil aus gebürstetem Edelstahl
70 cm	PA4240ITNEG	PA4240ITNED
80 cm	PA4241ITNEG	PA4241ITNED
90 cm	PA4242ITNEG	PA4242ITNED
100 cm	PA4243ITNEG	PA4243ITNED
120 cm	PA4244ITNEG	PA4244ITNED
140 cm	PA4245ITNEG	PA4245ITNED
160 cm	PA4246ITNEG	PA4246ITNED
170 cm	PA4247ITNEG	PA4247ITNED
180 cm	PA4248ITNEG	PA4248ITNED

	Feste Seitenwand	
	Profil rechts (für Türanschlag links)	Profil links (für Türanschlag rechts)
	Profil aus gebürstetem Edelstahl	Profil aus gebürstetem Edelstahl
70 cm	PA4250ITNED	PA4250ITNEG
80 cm	PA4251ITNED	PA4251ITNEG
90 cm	PA4252ITNED	PA4252ITNEG
100 cm	PA4253ITNED	PA4253ITNEG
120 cm	PA4254ITNED	PA4254ITNEG

C+F

Schiebetür mit Festelement + fester Seitenwand für die Eckmontage

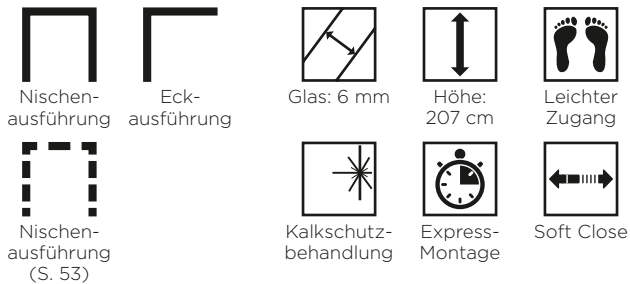

Eigenschaften

- Aluminiumprofil in der Ausführung Edelstahl gebürstet mit Verschlusselement
- Dezent verdeckte Laufrollen
- Metallgriff in Edelstahloptik gebürstet
- Klarglas
- Feste Seitenwand (6 mm)
- Einfache Reinigung: Aushängen der Tür im unteren Bereich
- Bessere Abdichtung durch optionale Schwallleiste (im Lieferumfang enthalten)



Ekinox C+F - Festelement links, feste Seitenwand mit Profil auf der rechten Seite

Abmessungen in cm		Tür					
		Größe 100	Größe 120	Größe 140	Größe 160	Größe 170	Größe 180
Breite (min./max.)	A1	98/101	118/121	138/141	158/161	168/171	178/181
Breite des Festelements	C	50	60	70	80	90	100
Öffnung	D	39,5	49,5	59,5	69,5	69,5	69,5
Gesamthöhe (einschließlich Verstärkungsstange)		207	207	207	207	207	207
Dicke des vertikalen Profils		2,4	2,4	2,4	2,4	2,4	42,4
Verstellbereich (wandseitig)		1,5	1,5	1,5	1,5	1,5	1,5

Abmessungen in cm		Feste Seitenwand				
		Größe 70	Größe 80	Größe 90	Größe 100	Größe 120
Breite (min./max.)	A2	67,5/69	77,5/79	87,5/89	97,5/99	117,5/119
Gesamthöhe (ohne Verstärkungsstange)		207	207	207	207	207
Dicke des vertikalen Profils		2,4	2,4	2,4	2,4	42,4
Verstellbereich (wandseitig)		1,5	1,5	1,5	1,5	1,5

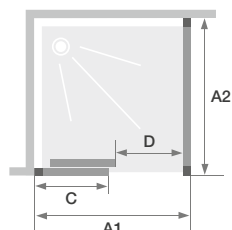

Festelement links, Öffnung rechts

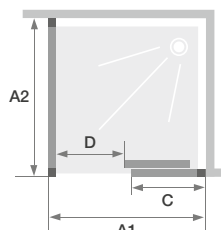

Festelement rechts, Öffnung links



Ekinox C+F - Feste Seitenwand rechts,
Festelement mit Profil auf der linken Seite



Dezent verdeckte Laufrollen, durch eine Verkleidung vor Staub geschützt



Metallgriff innen/außen

	Tür	
	Festelement links, Öffnung rechts	Festelement rechts, Öffnung links
	Profil aus gebürstetem Edelstahl	Profil aus gebürstetem Edelstahl
100 cm	PA4270ITNEG	PA4270ITNED
120 cm	PA4271ITNEG	PA4271ITNED
140 cm	PA4272ITNEG	PA4272ITNED
160 cm	PA4273ITNEG	PA4273ITNED
170 cm	PA4274ITNEG	PA4274ITNED
180 cm	PA4275ITNEG	PA4275ITNED

	Feste Seitenwand	
	Profil rechts (für Tür mit Festelement links)	Profil links (für Tür mit Festelement rechts)
	Profil aus gebürstetem Edelstahl	Profil aus gebürstetem Edelstahl
70 cm	PA4280ITNED	PA4280ITNEG
80 cm	PA4281ITNED	PA4281ITNEG
90 cm	PA4282ITNED	PA4282ITNEG
100 cm	PA4283ITNED	PA4283ITNEG
120 cm	PA4284ITNED	PA4284ITNEG

FLAT

Klare Linien





FLAT



Glas 8 mm



Höhe 200 cm



Soft Close



Kalkschutzbehandlung



Perfekte Ausrichtung der Glasflächen

Ausführungen

- Modernes Design in einer Kombination aus Chrom und Schwarz
- Klarglas mit Siebdruckstreifen in Schwarz
- Profile aus verchromtem Aluminium
- Passender Metallgriff innen/außen



EXKLUSIVES DESIGN

- Einzigartiges Schließsystem zur perfekten Ausrichtung des Festelements mit der Tür bei geschlossener Kabine
- Einfach zu reinigen, da sich die Glasflächen nicht überschneiden
- Schiebetür mit Soft Close-Funktion



Konfigurationen

	 Nischenausführung	 Eckausführung
Schiebetür	S.62-63	S.64-65



Aus Nutzersicht

- Ästhetik: markantes Design mit versteckten Rollensätzen
- Komfort: Schiebetür mit Soft Close-Funktion
- Einfache Reinigung: kein Überschneiden der Glasflächen bei geschlossener Kabine

Aus Monteursicht

- Zeitersparnis: vormontierte Rollensätze
- Perfekte Feineinstellung: Einfacher Ausgleich von Fehlstellungen

C

Schiebetüre mit Festelement

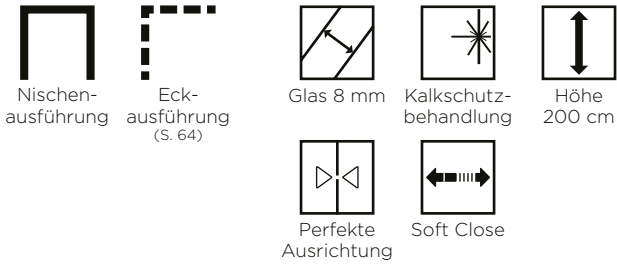

Eigenschaften

- Profile aus verchromtem Aluminium
- Klarglas mit Siebdruckstreifen in Schwarz
- Einfache Reinigung: kein Überschneiden der Glasflächen bei geschlossener Kabine
- Schlichtes Design durch versteckte Rollensätze

Abmessungen in cm		Größe 120	Größe 140	Größe 160
Breite (min./max.)	A	117,5/120,5	137,5/140,5	157,5/160,5
Breite des Festelements	C	56	66	76
Öffnung	D	49	59	69
Gesamthöhe		200	200	200
Dicke des vertikalen Profils (am Festelement)		2,8	2,8	2,8
Dicke des vertikalen Profils (an der Griffseite)		2,4	2,4	2,4
Dicke des horizontalen Schwellenprofils		2,5	2,5	2,5
Ausgleich von Fehlstellungen (an allen Seiten)		1,5	1,5	1,5

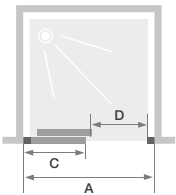

Festelement links, Öffnung rechts

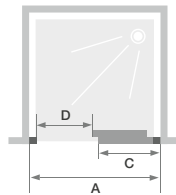

Festelement rechts, Öffnung links

	Festelement links, Öffnung rechts	Festelement rechts, Öffnung links
120 cm	PA764CTNEG	PA764CTNED
140 cm	PA765CTNEG	PA765CTNED
160 cm	PA766CTNEG	PA766CTNED



Flat C - Festelement links

Schiebetüre mit Festelement +
Seitenwand

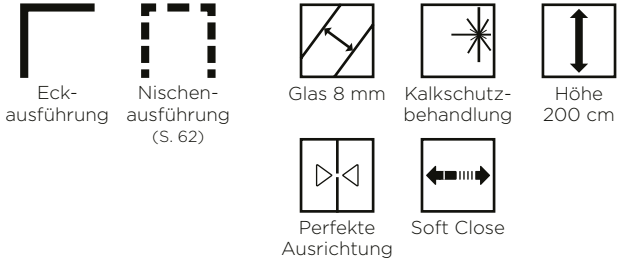

Flat C+F - Festelement links, feste Wand mit Profil rechts

Eigenschaften

- Profile aus verchromtem Aluminium
- Klarglas mit Siebdruckstreifen in Schwarz
- einfache Reinigung: kein Überschneiden der Glasflächen bei geschlossener Kabine
- Schlichtes Design durch versteckte Rollensätze

Abmessungen in cm		Tür		
		Größe 120	Größe 140	Größe 160
Breite (min./max.)	A1	117,5/119	137,5/139	157,5/159
Breite Festelement	C	56	66	76
Öffnung	D	49	59	69
Gesamthöhe		200	200	200
Dicke des vertikalen Profils		2,8	2,8	2,8
Dicke des horizontalen Schwellenprofils		2,5	2,5	2,5
Ausgleich von Fehlstellungen (wandseitig)		1,5	1,5	1,5

Abmessungen in cm		Feste Wand			
		Größe 70	Größe 80	Größe 90	Größe 100
Breite (min./max.)	A2	67,5/69	77,5/79	87,5/89	97,5/99
Dicke des vertikalen Profils		2,8	2,8	2,8	2,8
Ausgleich von Fehlstellungen (wandseitig)		1,5	1,5	1,5	1,5

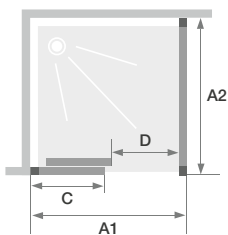

Festelement links, Öffnung rechts +
Seitenwand mit Profil rechts

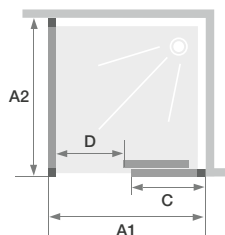

Festelement rechts, Öffnung links +
Seitenwand mit Profil links



Flat C+F - Festelement rechts, Seitenwand mit Profil links

	Tür	
	Festelement links, Öffnung rechts	Festelement rechts, Öffnung links
120 cm	PA774CTNEG	PA774CTNED
140 cm	PA775CTNEG	PA775CTNED
160 cm	PA776CTNEG	PA776CTNED

	Feste Wand	
	Profil rechts (für Tür mit Festelement links)	Profil links (für Tür mit Festelement rechts)
70 cm	PA780CTNED	PA780CTNEG
80 cm	PA781CTNED	PA781CTNEG
90 cm	PA782CTNED	PA782CTNEG
100 cm	PA783CTNED	PA783CTNEG

KINESTYLE

Funktionelles Design





KINESTYLE

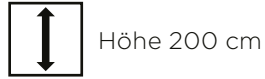

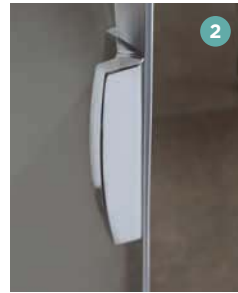
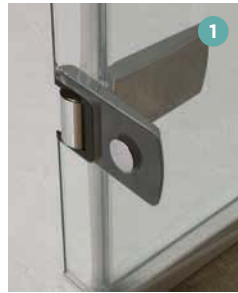

Ausführungen

- Klarglas
- Profile aus verchromtem Aluminium
- Bündige Scharniere (Schwenktüren) 1
- Verchromter Metallgriff (Schwenktüren) 2
- Verchromter Metallgriff (Schiebetüren) 3



Konfigurationen

	 Nischenausführung	 Eckausführung
Offene Ausführung	Kinestyle Solo S.70	
Schwenktür	Kinestyle P S.71	Kinestyle P+F S.74
Schiebetür(en)	Kinestyle C S.72	Kinestyle C+F S.75
		Kinestyle A S.73



Aus Nutzersicht

- Leichter Einstieg: Duschwände für den offenen Duschbereich und teilgerahmte Türen
- Besserer Spritzschutz: 200 cm hohe Glasfront
- Einfache Reinigung: Kalkschutzbehandeltes Glas und bündige Scharniere für Schwenktüren

Aus Monteursicht

- Perfekte Feineinstellung: Einfacher Ausgleich durch Verstellbereich

SOLO

Walk-in Duschwand

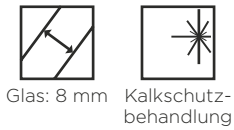

Kinestyle Solo

Eigenschaften

- Verchromte Verstärkungsstange (max. 100 cm), die gerade oder schräg montiert werden kann

Abmessungen in cm		Größe 70	Größe 80	Größe 90	Größe 100	Größe 120	Größe 140
Breite (min./max.)	A	67,5/69	77,5/79	87,5/89	97,5/99	117,5/119	137,5/139
Gesamthöhe (+0,5 cm der Verstärkungsstange)		200	200	200	200	200	200
Dicke des vertikalen Profils		2,5	2,5	2,5	2,5	2,5	2,5
Verstellbereich		1,5	1,5	1,5	1,5	1,5	1,5

	Solo
70 cm	PA1760CTNE
80 cm	PA1761CTNE
90 cm	PA1762CTNE
100 cm	PA1763CTNE
120 cm	PA1764CTNE
140 cm	PA1765CTNE

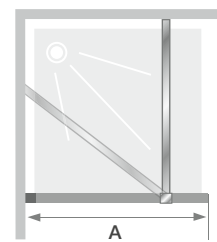

Installation wahlweise links/rechts

P

Schwenktür mit Festelement
(nach innen und außen zu öffnen)



Nischen-
ausführung



Glas: 8 mm



Kalkschutz-
behandlung



Höhe:
200 cm



Leichter
Zugang

Eigenschaften

- Öffnungswinkel von 180 Grad nach innen und außen
- Verchromte Verstärkungsstange
- Verchromte Metallscharniere und -griffe
- Bessere Abdichtung durch optionale Schwallleiste (im Lieferumfang enthalten)



Kinestyle P (Größe \geq 90 cm) - Scharniere links

Abmessungen in cm		Größe 70	Größe 80	Größe 90	Größe 100	Größe 120	Größe 140	Größe 160
Breite (min./max.)	A	67,5/70	77,5/80	87,5/90	97,5/100	117,5/120	137,5/140	157,5/160
Breite des Festelements	C	6	6	31	31	51	71	91
Öffnung	D	58	68	53	63	63	63	63
Gesamthöhe (+3,5 cm der Verstärkungsstange für Größen \geq 90 cm)		200	200	200	200	200	200	200
Dicke des vertikalen Profils (am Festelement)		2,8	2,8	2,6	2,6	2,6	2,6	2,6
Dicke des vertikalen Profils (an der Griffseite)		1,6	1,6	1,6	1,6	1,6	1,6	1,6
Verstellbereich (am Festelement)		1,5	1,5	1,5	1,5	1,5	1,5	1,5
Verstellbereich (an der Griffseite)		1	1	1	1	1	1	1

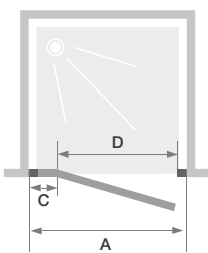

Größen
70 und 80 cm

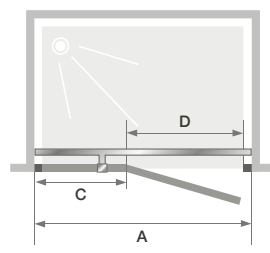

Größen von
90 bis 140 cm

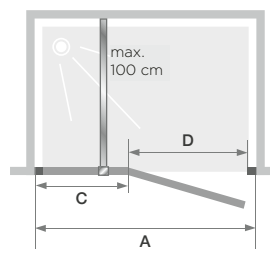

Größe 160 cm



Verstärkungsstange

	Scharniere links	Scharniere rechts
70 cm	PA1780CTNEG	PA1780CTNED
80 cm	PA1781CTNEG	PA1781CTNED
90 cm	PA1782CTNEG	PA1782CTNED
100 cm	PA1783CTNEG	PA1783CTNED
120 cm	PA1784CTNEG	PA1784CTNED
140 cm	PA1785CTNEG	PA1785CTNED
160 cm	PA1786CTNEG	PA1786CTNED

C

Schiebetür 2-teilig mit Festelement



Eigenschaften

- Modernes Design mit sichtbaren Rollensätzen
- Verchromter Metallgriff
- Bessere Abdichtung durch optionale Schwalleiste (im Lieferumfang enthalten)



Kinestyle C

Abmessungen in cm		Größe 100	Größe 120	Größe 140	Größe 160	Größe 170
Breite (min./max.)	A	98,5/102,5	118,5/122,5	138,5/142,5	158,5/162,5	168,5/172,5
Breite des Festelements	C	47	57	67	77	82
Öffnung	D	35	45	55	65	70
Gesamthöhe		200	200	200	200	200
Dicke des vertikalen Profils (am Festelement)		3,9	3,9	3,9	3,9	3,9
Dicke des vertikalen Profils (an der Öffnung)		5,6	5,6	5,6	5,6	5,6
Dicke des horizontalen Profils (am unteren Ende des Festelements)		1,3	1,3	1,3	1,3	1,3
Verstellbereich (am Festelement)		3	3	3	3	3
Verstellbereich (an der Öffnung)		1,5	1,5	1,5	1,5	1,5

	C
100 cm	PA1773CTNE
120 cm	PA1774CTNE
140 cm	PA1775CTNE
160 cm	PA1777CTNE
170 cm	PA1776CTNE

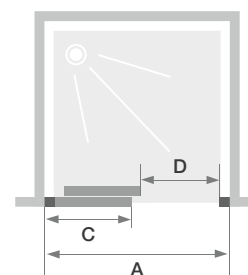

Installation wahlweise links/rechts

A

Schiebetüren 2-teilig mit Festelementen für den Eckeinstieg

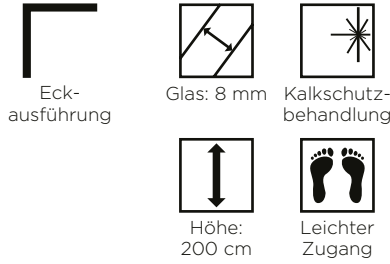

Kinestyle A

Eigenschaften

- Verchromte Metallgriffe
- Bessere Abdichtung durch optionale Schwalleiste (im Lieferumfang enthalten)

Abmessungen in cm		Größe 90 x 90	Größe 100 x 80	Größe 100 x 90	Größe 120 x 80	Größe 120 x 90	Größe 140 x 80	Größe 140 x 90
Breite (min./max.)	A1	87,5/90	97,5/100	97,5/100	117,5/120	117,5/120	137,5/140	137,5/140
Breite (min./max.)	A2	87,5/90	77,5/80	87,5/90	77,5/80	87,5/90	77,5/80	87,5/90
Breite des Festelements	C1	40	45	45	55	55	65	65
Breite des Festelements	C2	40	35	40	35	40	35	40
Öffnung	D	45	45	51	53	59	62	67
Gesamthöhe		200	200	200	200	200	200	200
Dicke des vertikalen Profils		3,9	3,9	3,9	3,9	3,9	3,9	3,9
Dicke des horizontalen Profils (am unteren Ende der Festelemente)		1,3	1,3	1,3	1,3	1,3	1,3	1,3
Verstellbereich (an allen Wänden)		3	3	3	3	3	3	3

	A
90 x 90 cm	PA1756CTNE
100 x 80 cm	PA1750CTNE
100 x 90 cm	PA1755CTNE
120 x 80 cm	PA1751CTNE
120 x 90 cm	PA1752CTNE
140 x 80 cm	PA1753CTNE
140 x 90 cm	PA1754CTNE

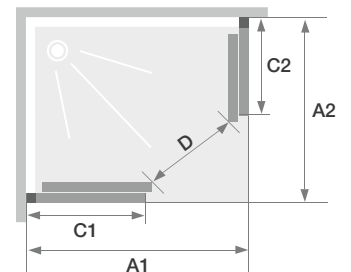

Installation wahlweise links/rechts

P+F

Schwenktür mit Festelement + Seitenwand (nach innen/außen zu öffnen) für die Eckmontage



Glas: 8 mm



Kalkschutzbehandlung



Höhe: 200 cm



Leichter Zugang

Eigenschaften

- Öffnungswinkel von 180 Grad nach innen und außen
- Verchromte Verstärkungsstange
- Verchromte Metallscharniere und -griffe
- Bessere Abdichtung durch optionale Schwalleiste (im Lieferumfang enthalten)



Kinestyle P (Größe \geq 90 cm) + F - Scharniere links

Abmessungen in cm	Tür							Feste Seitenwand				
		Größe 70	Größe 80	Größe 90	Größe 100	Größe 120	Größe 140	Größe 160	Größe 70	Größe 80	Größe 90	
Breite (min./max.)	A1	67/68,5	77/78,5	87/88,5	97/98,5	117/118,5	137/138,5	157/158,5	A2	68/69,5	78/79,5	88/89,5
Breite des Festelements	C	6	6	31	31	51	71	91		-	-	-
Öffnung	D	58	68	53	63	63	63	63		-	-	-
Gesamthöhe (+3,5 cm der Verstärkungsstange für Größen \geq 90 cm)		200	200	200	200	200	200	200		-	-	-
Dicke des vertikalen Profils		2,8	2,8	2,6	2,6	2,6	2,6	2,6		2,6	2,6	2,6
Verstellbereich (an einer Seite)		1,5	1,5	1,5	1,5	1,5	1,5	1,5		1,5	1,5	1,5

	Scharniere links	Scharniere rechts
70 cm	PA1790CTNEG	PA1790CTNED
80 cm	PA1791CTNEG	PA1791CTNED
90 cm	PA1792CTNEG	PA1792CTNED
100 cm	PA1793CTNEG	PA1793CTNED
120 cm	PA1794CTNEG	PA1794CTNED
140 cm	PA1795CTNEG	PA1795CTNED
160 cm	PA1796CTNEG	PA1796CTNED

	Feste Seitenwand
70 cm	PA1736CTNE
80 cm	PA1737CTNE
90 cm	PA1738CTNE

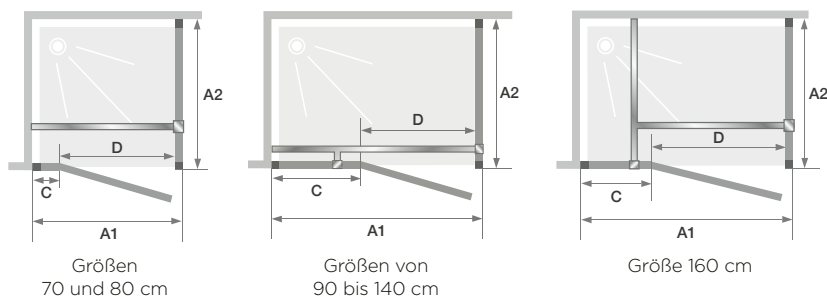

Verstärkungsstange

C+F

Schiebetür mit Festelement + Seitenwand zur Eckmontage



Kinestyle C+F

Eigenschaften

- Modernes Design mit sichtbaren Rollensätzen
- Verchromter Metallgriff
- Bessere Abdichtung durch optionale Schwalleiste (im Lieferumfang enthalten)

Abmessungen in cm		Tür				
		Größe 100	Größe 120	Größe 140	Größe 160	Größe 170
Breite (min./max.)	A1	97,5/100	117,5/120	137,5/140	157,5/160	167,5/170
Breite des Festelements	C	47	57	67	77	82
Öffnung	D	38	48	58	68	73
Gesamthöhe		200	200	200	200	200
Dicke des vertikalen Profils		3,9	3,9	3,9	3,9	3,9
Dicke des horizontalen Profils (am unteren Ende der Festelemente)		1,3	1,3	1,3	1,3	1,3
Verstellbereich (an allen Wänden)		3	3	3	3	3

		Feste Seitenwand			
		Größe 70	Größe 80	Größe 90	Größe 100
	A2	67,5/70	77,5/80	87,5/90	97,5/100
		-	-	-	-
		-	-	-	-
		-	-	-	-
		3,9	3,9	3,9	3,9
		1,3	1,3	1,3	1,3
		3	3	3	3

	C+F
100 x 100 cm	PA1812CTNE
100 x 70 cm	PA1810CTNE
100 x 80 cm	PA1710CTNE
100 x 90 cm	PA1811CTNE
120 x 70 cm	PA1813CTNE
120 x 80 cm	PA1711CTNE
120 x 90 cm	PA1712CTNE
120 x 100 cm	PA1814CTNE
140 x 70 cm	PA1815CTNE
140 x 80 cm	PA1713CTNE
140 x 90 cm	PA1714CTNE
140 x 100 cm	PA1816CTNE

	C+F
160 x 70 cm	PA1817CTNE
160 x 80 cm	PA1818CTNE
160 x 90 cm	PA1819CTNE
160 x 100 cm	PA1820CTNE
170 x 70 cm	PA1716CTNE
170 x 80 cm	PA1715CTNE
170 x 90 cm	PA1717CTNE
170 x 100 cm	PA1718CTNE

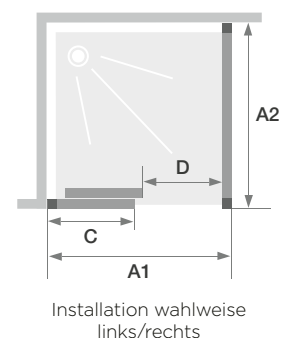

SMART DESIGN

Finesse auf ganzer Linie





SMART DESIGN



Gehärtetes Glas 6 mm



Höhe 200 cm



Express-Montage



Kalkschutzbehandlung





Leichter Einstieg

Ausführungen

- Gerahmt oder teilgerahmt
- 2 Glasoberflächen (je nach Modell):
 - Klarglas **2**
 - Siebdruckglas Cosmos **4**
- 3 Profilloberflächen (je nach Modell):
 - Aluminium weiß **1**
 - Aluminium verchromt **2**
 - Aluminium schwarz pulverbeschichtet **3**
- Verschlusselemente für perfektes Finish
- Auf die Profile abgestimmte Griffe



Konfigurationen

	 Nischenausführung	 Eckausführung	 Wandausführung
SMART DESIGN teilgerahmt			
Offene Ausführung	Smart Design Solo - Solo Nordic - Solo Factory - Solo P - Solo S, S. 82 - 86 - 88 - 90 - 91		Smart Design Solo, S. 82
Offene Ausführung mit Schwenkflügel	Smart Design Duo, S. 89		
Schwenktür	Smart Design P teilgerahmt, S. 92	Smart Design P teilgerahmt + F teilgerahmt, S. 104	
	Smart Design Zentraltür teilgerahmt, S. 94	Smart Design A/P teilgerahmt, S. 112 Smart Design R/P teilgerahmt, S. 117	
Doppelschwenktür	Smart Design 2P teilgerahmt, S. 96 Smart Design 2P XXL teilgerahmt, S. 97		
Falttür	Smart Design S teilgerahmt S. 98	Smart Design S teilgerahmt + F teilgerahmt, S. 106	
	Smart Design S XXL teilgerahmt, S. 99	Smart Design A/S teilgerahmt, S. 116	
Schiebetür(en)	Smart Design C teilgerahmt, S. 100	Smart Design C teilgerahmt + F teilgerahmt, S. 108	
	Smart Design 3V teilgerahmt, S. 102	Smart Design A/C teilgerahmt, S. 112 Smart Design 3V teilgerahmt + F teilgerahmt, S. 110	
SMART DESIGN gerahmt			
Schwenktür	Smart Design P gerahmt, S. 118	Smart Design P gerahmt, S. 118 + Feste Seitenwand, S. 127	Smart Design P gerahmt, S. 118 + 2 x Feste Seitenwand, S. 127
Pendeltür	Smart Design 2P gerahmt, S. 120	Smart Design 2P gerahmt, S. 120 + Feste Seitenwand, S. 127	Smart Design 2P gerahmt, S. 120 + 2 x Feste Seitenwand, S. 127
Falttür	Smart Design S gerahmt, S. 121	Smart Design S gerahmt, S. 121 + Feste Seitenwand, S. 127	Smart Design S gerahmt, S. 121 + 2 x Feste Seitenwand, S. 127
Schiebetür(en)	Smart Design C gerahmt, S. 122	Smart Design C gerahmt, S. 122 + Feste Seitenwand, S. 127	Smart Design C gerahmt, S. 122 + 2 x Feste Seitenwand, S. 127
		Smart Design A/C gerahmt, S. 124 Smart Design R/C gerahmt, S. 126	



Aus Nutzersicht

- Schlichtes Design: schlanke Profile, gradlinige Griffe, keine sichtbaren Schrauben
- Praktisch: Nach innen/außen öffnende Tür, optimal für geringe Platzverhältnisse
- Strapazierfähigkeit: Kalkschutzbehandeltes, gehärtetes Glas

Aus Monteursicht

- Weniger Zeitaufwand: Schnellere Montage, da werkseitig vormontierter Rahmen bis zu einer Größe von 120 cm, auf dem Glas vormontierte Laufrollen, kein Bohren der Aluminiumprofile
- Perfekte Feineinstellung: Einfacher Ausgleich durch Verstellbereich

SMART DESIGN

Einfache Montage der Duschwände

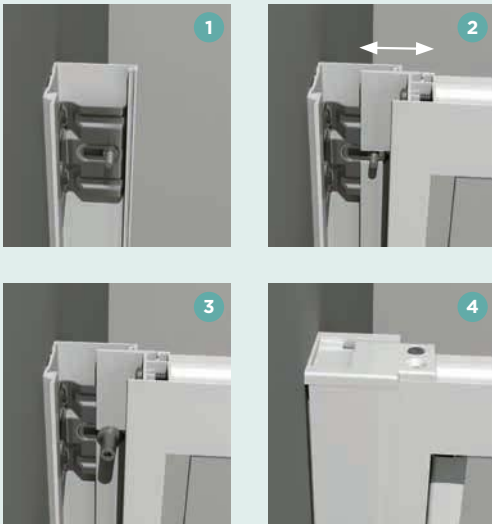

- 1 Profile an die Wände schrauben
- 2 Tür gegen die Profile drücken und Duschwand ausrichten
- 3 Muttern aufschrauben
- 4 Abschlussprofile einclipen und Verschlusselemente aufschrauben

Verstellbereich

Die Befestigungsschrauben an den Wandprofilen lassen sich verschieben – je nachdem, wieviel Ausgleich benötigt wird.



Montage und Einstellung Smart Solo/Duo

Sobald das Profil mit der Wand verschraubt ist, das Glas einschieben und die Dichtungen einsetzen, die gleichzeitig auch zur Verriegelung dienen. Eine einfache und schnelle Montage wird gewährleistet.

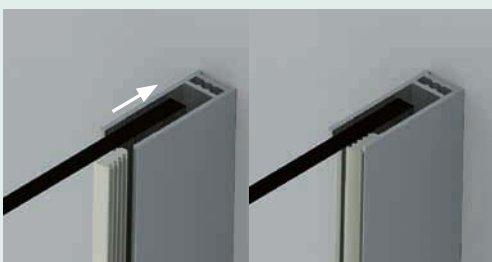

Vormontage der Laufrollen

An den Schiebetüren werden werkseitig Rollensätze vormontiert. Dadurch kann bei der Montage der Zeitaufwand deutlich reduziert werden. Nun müssen nur noch die Abschlussbeschläge angebracht werden.



Der Fokus liegt auf dem Design

Das ist Smart Design: schlanke Profile, formschöne und ergonomische Türgriffe, neue Optik mit schwarz pulverbeschichteten Abschlussprofilen, modernes Siebdruckverfahren. Aber das ist noch nicht alles: Auf die Profile abgestimmte Drehgelenke, Griffe, Scharniere und Laufrollen bilden ein harmonisches Ganzes.



Bei den Schiebetüren wurden die Profile so gefertigt, dass das Glas der Festelemente darin integriert ist. Kein Kleben, Befestigung über eine Fuge (bei Abmessungen ≥ 130 cm).



Bei Duschwänden mit EckEinstieg sind die waagrecht Profile in einem Winkel von 45 Grad geschnitten, wodurch eine kleinere, ästhetisch ansprechendere Ausführung möglich wird.



Montage der Profile für die Produktlinie Smart Design

Die Reinigung ist einfach

Bei den Schiebetürmodellen haben unsere Ingenieure darauf geachtet, dass sich die Glasflächen möglichst nicht überschneiden, so dass die Türen im unteren Bereich nicht ausgehängt werden müssen. Das bedeutet eine tägliche Zeitersparnis!



Dichtes Schließen der Türen

Die Dichtungs- und Magnetprofile sind im Profil integriert um ein besonders dichtes Schließen der Türen zu gewährleisten. Außerdem wird die Reinigung und Wartung vereinfacht.

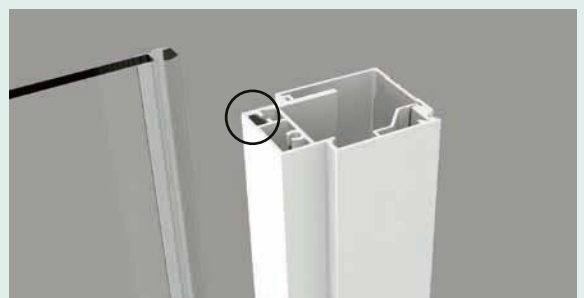

SOLO

Walk-in Duschwand für den offenen Duschbereich



Smart Design Solo - verchromtes Profil - Cosmos Glas - mit Verstärkungsstange

Eigenschaften

- Aluminiumprofil in den Ausführungen Weiß, verchromt oder Schwarzgrau gekörnt mit Verschlusselement
- 2 Oberflächen: Klarglas oder Cosmos
- Verstärkungsstange oder Haltestange Boden/Decke passend zum Profil
- Optional: Durch einen Schwenkflügel verwandelt sich das Modell in eine Smart Design Duo und bietet besseren Spritzschutz (nur bei Smart Design Solo mit gerader Stange möglich)

Abmessungen in cm		Größe 60	Größe 70	Größe 75	Größe 80	Größe 85	Größe 90	Größe 95	Größe 100	Größe 110	Größe 120	Größe 130	Größe 140	Größe 160
Breite (min./max.)	A	54/55,5	64/65,5	69/70,5	74/75,5	79/80,5	84/85,5	89/90,5	94/95,5	104/105,5	114/115,5	124/125,5	134/135,5	154/155,5
Breite (min./max.) mit Duo Schwenkflügel (s. S. 85)	A	57,5/59	67,5/69	72,5/74	77,5/79	82,5/84	87,5/89	92,5/94	97,5/99	107,5/109	117,5/119	127,5/129	137,5/139	157,5/159
Breite	A'	53	63	68	73	78	83	88	93	103	113	123	133	153
Gesamthöhe (+ 2,5 cm der Verstärkungsstange)		198,3	198,3	198,3	198,3	198,3	198,3	198,3	198,3	198,3	198,3	198,3	198,3	198,3
Dicke des vertikalen Profils		1,4	1,4	1,4	1,4	1,4	1,4	1,4	1,4	1,4	1,4	1,4	1,4	1,4
Verstellbereich		1,5	1,5	1,5	1,5	1,5	1,5	1,5	1,5	1,5	1,5	1,5	1,5	1,5

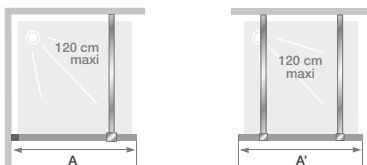

Info: Zur freistehenden Montage ist eine 2. Verstärkungsstange erforderlich: (siehe S. 337):

- Stange Edelstahl weiß pulverbeschichtet
- Stange Edelstahl verchromt
- Stange Edelstahl schwarz pulverbeschichtet

Installation wahlweise links/rechts

	Mit Verstärkungsstange		
	Profil weiß pulverbeschichtet	Verchromtes Profil	Profil schwarz pulverbeschichtet
Höhe 198,3 cm	Klarglas	Klarglas	Klarglas
60 cm	PA900BTNE	PA900CTNE	
70 cm	PA90300BTNE	PA90300CTNE	PA90300NTNE
75 cm	PA90301BTNE	PA90301CTNE	PA90301NTNE
80 cm	PA90302BTNE	PA90302CTNE	PA90302NTNE
85 cm	PA90303BTNE	PA90303CTNE	PA90303NTNE
90 cm	PA90304BTNE	PA90304CTNE	PA90304NTNE
95 cm	PA90305BTNE	PA90305CTNE	PA90305NTNE
100 cm	PA90306BTNE	PA90306CTNE	PA90306NTNE
110 cm	PA90307BTNE	PA90307CTNE	PA90307NTNE
120 cm	PA90308BTNE	PA90308CTNE	PA90308NTNE
130 cm	PA90309BTNE	PA90309CTNE	PA90309NTNE
140 cm	PA90310BTNE	PA90310CTNE	PA90310NTNE
160 cm	PA90315BTNE	PA90315CTNE	PA90315NTNE
Höhe 225,7 cm	Klarglas	Klarglas	
80 cm	PA90311BTNE	PA90311CTNE	
90 cm	PA90312BTNE	PA90312CTNE	
100 cm	PA90313BTNE	PA90313CTNE	
120 cm	PA90314BTNE	PA90314CTNE	

Zubehör: Verbreiterungs-/Verstärkungsprofile siehe Zubehör ab S. 336



Smart Design Solo - verchromtes Profil mit Deckenbefestigung



Smart Design Solo - Profil schwarz pulverbeschichtet - mit Verstärkungsstange



Smart Design Solo - verchromtes Profil mit Verstärkungsstange

	Mit Verstärkungsstange	
	Profil weiß pulverbeschichtet	Verchromtes Profil
Höhe 198,3 cm	Cosmos Glas	Cosmos Glas
70 cm	PA90300BCOE	PA90300CCOE
75 cm	PA90301BCOE	PA90301CCOE
80 cm	PA90302BCOE	PA90302CCOE
85 cm	PA90303BCOE	PA90303CCOE
90 cm	PA90304BCOE	PA90304CCOE
95 cm	PA90305BCOE	PA90305CCOE
100 cm	PA90306BCOE	PA90306CCOE
110 cm	PA90307BCOE	PA90307CCOE
120 cm	PA90308BCOE	PA90308CCOE
130 cm	PA90309BCOE	PA90309CCOE
140 cm	PA90310BCOE	PA90310CCOE
160 cm	PA90315BCOE	PA90315CCOE



Smart Design Solo - Profil verchromt - mit Deckenbefestigung

	Mit Deckenbefestigung		
	Profil weiß pulverbeschichtet	Verchromtes Profil	Profil schwarz pulverbeschichtet
Höhe 198,3 cm	Klarglas	Klarglas	Klarglas
70 cm	PA90300BTNEM	PA90300CTNEM	PA90300NTNEM
75 cm	PA90301BTNEM	PA90301CTNEM	PA90301NTNEM
80 cm	PA90302BTNEM	PA90302CTNEM	PA90302NTNEM
85 cm	PA90303BTNEM	PA90303CTNEM	PA90303NTNEM
90 cm	PA90304BTNEM	PA90304CTNEM	PA90304NTNEM
95 cm	PA90305BTNEM	PA90305CTNEM	PA90305NTNEM
100 cm	PA90306BTNEM	PA90306CTNEM	PA90306NTNEM
110 cm	PA90307BTNEM	PA90307CTNEM	PA90307NTNEM
120 cm	PA90308BTNEM	PA90308CTNEM	PA90308NTNEM
130 cm	PA90309BTNEM	PA90309CTNEM	PA90309NTNEM
140 cm	PA90310BTNEM	PA90310CTNEM	PA90310NTNEM
160 cm	PA90315BTNEM	PA90315CTNEM	PA90315NTNEM

	Mit Deckenbefestigung	
	Profil weiß pulverbeschichtet	Verchromtes Profil
Höhe 198,3 cm	Cosmos Glas	Cosmos Glas
70 cm	PA90300BCOEM	PA90300CCOEM
75 cm	PA90301BCOEM	PA90301CCOEM
80 cm	PA90302BCOEM	PA90302CCOEM
85 cm	PA90303BCOEM	PA90303CCOEM
90 cm	PA90304BCOEM	PA90304CCOEM
95 cm	PA90305BCOEM	PA90305CCOEM
100 cm	PA90306BCOEM	PA90306CCOEM
110 cm	PA90307BCOEM	PA90307CCOEM
120 cm	PA90308BCOEM	PA90308CCOEM
130 cm	PA90309BCOEM	PA90309CCOEM
140 cm	PA90310BCOEM	PA90310CCOEM
160 cm	PA90315BCOEM	PA90315CCOEM



Smart Design Solo - verchromtes Profil - Cosmos Glas - mit Verstärkungsstange

SOLO NORDIC

Einfache Duschwand für offenen Duschbereich



Nischen-
ausführung



Eck-
ausführung



Glas 6 mm



Kalkschutz-
behandlung



Höhe
200 cm



Leichter
Einstieg



Express-
Montage



Smart Design Solo Nordic mit Deckenbefestigung

Eigenschaften

- Aluminiumprofil in Holzoptik
Eiche Natur mit Verschlusselement
- Klarglas
- 2 Verstärkungssysteme zur Auswahl:
 - gerade Stange (max. 120 cm)
 - Deckenbefestigung (max. 280 cm)

Abmessungen in cm		Größe 70	Größe 80	Größe 90	Größe 100	Größe 110	Größe 120	Größe 130	Größe 140	Größe 160
Breite (min./max.)	A	64/65,5	74/75,5	84/85,5	94/95,5	104/105,5	114/115,5	124/125,5	134/135,5	154/155,5
Gesamthöhe (+ 0,5 cm der Verstärkungsstange)		198,3	198,3	198,3	198,3	198,3	198,3	198,3	198,3	198,3
Dicke des vertikalen Profils		1,4	1,4	1,4	1,4	1,4	1,4	1,4	1,4	1,4
Ausgleich von Fehlstellungen		1,5	1,5	1,5	1,5	1,5	1,5	1,5	1,5	1,5

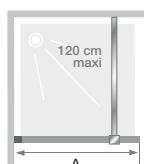

Installation wahlweise links/rechts

	Mit gerader Stange	Mit Deckenbefestigung
70 cm	PA90300CNTNE	PA90300CNTNEM
80 cm	PA90302CNTNE	PA90302CNTNEM
90 cm	PA90304CNTNE	PA90304CNTNEM
100 cm	PA90306CNTNE	PA90306CNTNEM
110 cm	PA90307CNTNE	PA90307CNTNEM
120 cm	PA90308CNTNE	PA90308CNTNEM
130 cm	PA90309CNTNE	PA90309CNTNEM
140 cm	PA90310CNTNE	PA90310CNTNEM
160 cm	PA90315CNTNE	PA90315CNTNEM

Zubehör: Verbreiterungs-/Verstärkungsprofile siehe Zubehör ab S. 336



SOLO FACTORY

Walk-in Duschwand für den offenen Duschbereich mit schwarzen Profilen



Nischen-
ausführung



Eck-
ausführung



Glas 6 mm



Kalkschutz-
behandlung



Höhe
200 cm



Leichter
Einstieg



Express-
Montage



Smart Design Solo Factory mit Deckenbefestigung

Eigenschaften

- Schwarz pulverbeschichtetes Aluminiumprofil
- 2 Verstärkungssysteme zur Auswahl:
Verstärkungsstange für Größen => 120 cm oder
Deckenbefestigung (max. 280 cm)

Abmessungen in cm		Größe 70	Größe 80	Größe 90	Größe 100	Größe 110	Größe 120	Größe 130	Größe 140	Größe 160
Breite (min./max.)	A	64/65,5	74/75,5	84/85,5	94/95,5	104/105,5	114/115,5	124/125,5	134/135,5	154/155,5
Gesamthöhe (+ 2,5 cm der Verstärkungsstange)		198,3	198,3	198,3	198,3	198,3	198,3	198,3	198,3	198,3
Dicke des vertikalen Profils		1,4	1,4	1,4	1,4	1,4	1,4	1,4	1,4	1,4
Verstellbereich		1,5	1,5	1,5	1,5	1,5	1,5	1,5	1,5	1,5

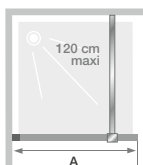

Installation wahlweise links/rechts

	Verstärkungsstange	Mit Deckenbefestigung
70 cm	PA90300N2BVE	PA90300N2BVEM
80 cm	PA90302N2BVE	PA90302N2BVEM
90 cm	PA90304N2BVE	PA90304N2BVEM
100 cm	PA90306N2BVE	PA90306N2BVEM
110 cm	PA90307N2BVE	PA90307N2BVEM
120 cm	PA90308N2BVE	PA90308N2BVEM
130 cm	PA90309N2BVE	PA90309N2BVEM
140 cm	PA90310N2BVE	PA90310N2BVEM
160 cm	PA90315N2BVE	PA90315N2BVEM

Zubehör: Verbreiterungs-/Verstärkungsprofile siehe Zubehör ab S. 336

DUO SCHWENKFLÜGEL

180°-Schwenkflügel zur Montage an Smart Design Solo



Smart Design Solo in Kombination mit Smart Design Flügel Duo - Profil in Schwarzgrau gekörnt

Eigenschaften

- Schwenkflügel, der an den Modellen Smart Design Solo oder Solo Factory (neu oder bereits installiert) angebracht werden kann, nur mit gerader Stange.
- Aluminiumprofil in den Ausführungen Weiß, verchromt oder Schwarzgrau gekörnt mit Verschlusselement
- Einfache Handhabung: Drehprofil mit Einrastfunktion

Abmessungen in cm		Größe 35
Breite*	A	37,5
Gesamthöhe		198,3

* Breite, wenn der Flügel an der Wand ausgerichtet ist. Bei einer 90°-Faltung verringert sich die Breite um 1,5 cm.

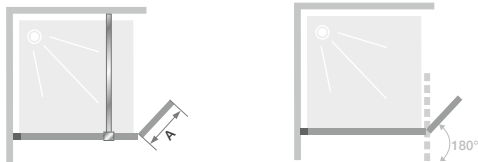

!ACHTUNG!

Für den Flügel Duo wird am Wandabschluss ein Mindestabstand von 3,5 cm (Breite des Drehprofils) zum Boden benötigt. Stellen Sie sicher, dass Ihre Duschwanne entsprechend dimensioniert ist.

An der Duschwand Smart Design Solo montierter Schwenkflügel

Info: Wenn Sie eine komplette Wand wünschen: Bestellen Sie ein Modell Smart Design Solo, nur mit gerader Stange (siehe S. 82 oder S. 83) und eines der unten angegebenen Profile.

	Profil weiß pulverbeschichtet		Verchromtes Profil		Profil schwarz pulverbeschichtet
	Klarglas	Cosmos Glas	Klarglas	Cosmos Glas	Klarglas
35 x 200 cm	PA985BTNE	PA985BCOE	PA985CTNE	PA985CCOE	PA985NTNE

Schnelle Installation



- 1 2 Auf der Innenseite des Schwenkflügelprofils Klebstoff auftragen und in das Profil der Smart Design Solo schieben
- 3 4 Die vertikale Dichtung so positionieren, dass sie als Sicherheitsblockierung funktioniert
- 5 Verschlusselement aufschrauben und 24 Stunden warten, bevor Sie Ihre neue Dusche benutzen

Zubehör: Verbreiterungs-/Verstärkungsprofile siehe Zubehör ab S. 336

SOLO P

Schwenktür

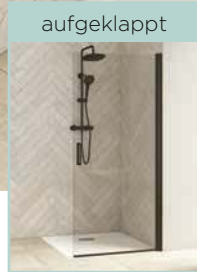
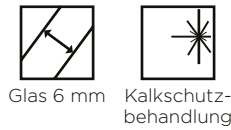

Smart Design Solo P - Profil Schwarz pulverbeschichtet

Eigenschaften

- Verchromtes oder pulverbeschichtetes (weiß oder schwarz) Aluminiumprofil mit Verschlusselement
- Komplette Öffnung durch 180 Grad schwenkbare Tür

Abmessungen in cm		Größe 70	Größe 75	Größe 80	Größe 85	Größe 90	Größe 95	Größe 100
Breite (min./max.)	A	64,3/65,8	69,3/70,8	74,3/75,8	79,3/80,8	84,3/85,8	89,3/90,8	94,3/95,8
Gesamthöhe		200,5	200,5	200,5	200,5	200,5	200,5	200,5
Dicke des vertikalen Profils		4	4	4	4	4	4	4
Verstellbereich		1,5	1,5	1,5	1,5	1,5	1,5	1,5

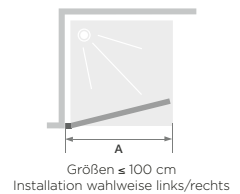

Abmessungen in cm		Größe 110	Größe 120	Größe 130	Größe 140	Größe 150	Größe 160	Größe 170	Größe 180
Breite (min./max.)	A	104,3/105,8	114,3/115,8	124,3/125,8	134,3/135,8	144,3/145,8	154,3/155,8	164,3/165,8	174,3/175,8
Breite des Festelements	C	34,5	44,5	44,5	54,5	64,5	74,5	84,5	94,5
Gesamthöhe (+ 2,5 cm der Verstärkungsstange)		200,5	200,5	200,5	200,5	200,5	200,5	200,5	200,5
Dicke des vertikalen Profils		4	4	4	4	4	4	4	4
Verstellbereich		1,5	1,5	1,5	1,5	1,5	1,5	1,5	1,5

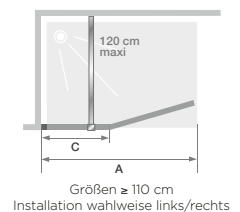

	Profil weiß pulverbeschichtet		Verchromtes Profil		Profil schwarz pulverbeschichtet
	Klarglas	Cosmos Glas	Klarglas	Cosmos Glas	Klarglas
70 cm	PA90170BTNE	PA90170BCOE	PA90170CTNE	PA90170CCOE	PA90170NTNE
75 cm	PA90171BTNE	-	PA90171CTNE	-	PA90171NTNE
80 cm	PA90172BTNE	PA90172BCOE	PA90172CTNE	PA90172CCOE	PA90172NTNE
85 cm	PA90173BTNE	-	PA90173CTNE	-	PA90173NTNE
90 cm	PA90174BTNE	PA90174BCOE	PA90174CTNE	PA90174CCOE	PA90174NTNE
95 cm	PA90175BTNE	-	PA90175CTNE	-	PA90175NTNE
100 cm	PA90176BTNE	PA90176BCOE	PA90176CTNE	PA90176CCOE	PA90176NTNE
110 cm	PA90180BTNE	PA90180BCOE	PA90180CTNE	PA90180CCOE	PA90180NTNE
120 cm	PA90181BTNE	PA90181BCOE	PA90181CTNE	PA90181CCOE	PA90181NTNE
130 cm	PA90182BTNE	PA90182BCOE	PA90182CTNE	PA90182CCOE	PA90182NTNE
140 cm	PA90183BTNE	PA90183BCOE	PA90183CTNE	PA90183CCOE	PA90183NTNE
150 cm	PA90184BTNE	PA90184BCOE	PA90184CTNE	PA90184CCOE	PA90184NTNE
160 cm	PA90185BTNE	PA90185BCOE	PA90185CTNE	PA90185CCOE	PA90185NTNE
170 cm	PA90186BTNE	PA90186BCOE	PA90186CTNE	PA90186CCOE	PA90186NTNE
180 cm	PA90187BTNE	PA90187BCOE	PA90187CTNE	PA90187CCOE	PA90187NTNE

Zubehör: Verbreiterungs-/Verstärkungsprofile siehe Zubehör ab S. 336

SOLO S

Dreh-Faltrittür für den offenen Duschbereich



Nischen-
ausführung



Eck-
ausführung



Glas 6 mm



Kalkschutz-
behandlung



Höhe
200 cm



Leichter
Einstieg



Express-
Montage



Smart Design Solo S - verchromtes Profil

Eigenschaften

- Weiß pulverbeschichtetes oder verchromtes Aluminiumprofil mit Verschlusselement
- Pendel-Faltrittür möglich dank Drehprofil, Öffnungswinkel von 180 Grad nach innen und außen

Abmessungen in cm		Größe 70	Größe 75	Größe 80	Größe 85	Größe 90	Größe 95	Größe 100
Breite (min./max.)	A	64,3/65,8	69,3/70,8	74,3/75,8	79,3/80,8	84,3/85,8	89,3/90,8	94,3/95,8
Abmessungen innen/außen	E	32,5	35	37,5	40	42,5	45	47,5
Gesamthöhe		200,5	200,5	200,5	200,5	200,5	200,5	200,5
Dicke des vertikalen Profils		4	4	4	4	4	4	4
Verstellbereich		1,5	1,5	1,5	1,5	1,5	1,5	1,5

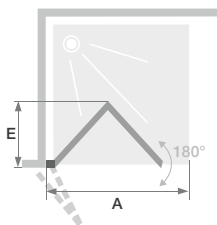

Installation wahlweise links/rechts

	Profil weiß pulverbeschichtet		Verchromtes Profil	
	Klarglas	Cosmos Glas	Klarglas	Cosmos Glas
70 cm	PA90190BTNE	PA90190BCOE	PA90190CTNE	PA90190CCOE
75 cm	PA90191BTNE	-	PA90191CTNE	-
80 cm	PA90192BTNE	PA90192BCOE	PA90192CTNE	PA90192CCOE
85 cm	PA90193BTNE	-	PA90193CTNE	-
90 cm	PA90194BTNE	PA90194BCOE	PA90194CTNE	PA90194CCOE
95 cm	PA90195BTNE	-	PA90195CTNE	-
100 cm	PA90196BTNE	PA90196BCOE	PA90196CTNE	PA90196CCOE

P teilgerahmt

Schwenktür mit max. Einstiegsbreite



Nischenausführung



Eckausführung (S. 104)



Glas 6 mm



Kalkschutzbearbeitung



Höhe 200 cm



Leichter Einstieg



Express-Montage

Eigenschaften

- Verchromtes, weiß oder schwarz pulverbeschichtetes Aluminiumprofil mit Verschlusselementen
- Verstärkungsstange in Profilarbe (bei Modellen mit Festelement im Lieferumfang enthalten)
- Komplette Öffnung möglich dank Drehprofil
- Bessere Abdichtung durch optionale Schwallleiste (im Lieferumfang enthalten)



Smart Design P teilgerahmt (Größe ≤ 100 cm) - verchromtes Profil

Abmessungen in cm		Größe 70	Größe 75	Größe 80	Größe 85	Größe 90	Größe 95	Größe 100
Breite (min./max.)	A	67/70	72/75	77/80	82/85	87/90	92/95	97/100
Öffnung	D	57	62	67	72	77	82	87
Gesamthöhe		200,5	200,5	200,5	200,5	200,5	200,5	200,5
Dicke des vertikalen Profils		4	4	4	4	4	4	4
Verstellbereich (an allen Seiten)		1,5	1,5	1,5	1,5	1,5	1,5	1,5

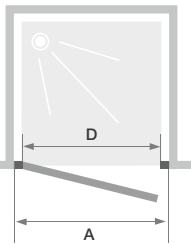

Größen ≤ 100 cm

Installation wahlweise links/rechts

Abmessungen in cm		Größe 110	Größe 120	Größe 130	Größe 140	Größe 150	Größe 160	Größe 170	Größe 180
Breite (min./max.)	A	107/110	117/120	127/130	137/140	147/150	157/160	167/170	177/180
Breite des Festelements	C	34,6	44,6	44,6	54,6	64,6	74,6	84,6	94,6
Öffnung	D	67	67	77	77	77	77	77	77
Gesamthöhe (+ 2,5 cm der Verstärkungsstange)		200,5	200,5	200,5	200,5	200,5	200,5	200,5	200,5
Dicke des vertikalen Profils		4	4	4	4	4	4	4	4
Verstellbereich (an allen Seiten)		1,5	1,5	1,5	1,5	1,5	1,5	1,5	1,5

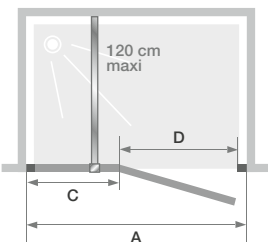

Größen ≥ 110 cm

Installation wahlweise links/rechts

Info: Bei teilgerahmter Ausführung ist die Bodendichtleiste im Lieferumfang enthalten.



Smart Design P teilgerahmt (Größe \geq 110 cm) - Profil Weiß pulverbeschichtet - Cosmos Glas



Verstärkungsstange



Metallgriff innen/außen

	Profil weiß pulverbeschichtet		Verchromtes Profil		Profil schwarz pulverbeschichtet
	Klarglas	Cosmos Glas	Klarglas	Cosmos Glas	Klarglas
70 cm	PA9040BTNE	PA9040BCOE	PA9040CTNE	PA9040CCOE	PA9040NTNE
75 cm	PA9041BTNE	-	PA9041CTNE	-	PA9041NTNE
80 cm	PA9042BTNE	PA9042BCOE	PA9042CTNE	PA9042CCOE	PA9042NTNE
85 cm	PA9043BTNE	-	PA9043CTNE	-	PA9043NTNE
90 cm	PA9044BTNE	PA9044BCOE	PA9044CTNE	PA9044CCOE	PA9044NTNE
95 cm	PA9045BTNE	-	PA9045CTNE	-	PA9045NTNE
100 cm	PA9046BTNE	PA9046BCOE	PA9046CTNE	PA9046CCOE	PA9046NTNE
110 cm	PA9050BTNE	PA9050BCOE	PA9050CTNE	PA9050CCOE	PA9050NTNE
120 cm	PA9051BTNE	PA9051BCOE	PA9051CTNE	PA9051CCOE	PA9051NTNE
130 cm	PA9052BTNE	PA9052BCOE	PA9052CTNE	PA9052CCOE	PA9052NTNE
140 cm	PA9053BTNE	PA9053BCOE	PA9053CTNE	PA9053CCOE	PA9053NTNE
150 cm	PA9054BTNE	PA9054BCOE	PA9054CTNE	PA9054CCOE	PA9054NTNE
160 cm	PA9055BTNE	PA9055BCOE	PA9055CTNE	PA9055CCOE	PA9055NTNE
170 cm	PA9056BTNE	PA9056BCOE	PA9056CTNE	PA9056CCOE	PA9056NTNE
180 cm	PA9057BTNE	PA9057BCOE	PA9057CTNE	PA9057CCOE	PA9057NTNE

Zentraltür teilgerahmt

Schwenktür mit Festelement in Flucht



Eigenschaften

- Verchromtes, weiß oder schwarz pulverbeschichtetes Aluminiumprofil mit Verschlusselementen
- Schwenktür wandangeschlagen
- Komplette Öffnung möglich
- Bessere Abdichtung durch optionale Schwalleiste (im Lieferumfang enthalten)
- Verstärkungsstange in Profilarbe (bei Modellen mit Festelement im Lieferumfang enthalten)



Smart Design Zentraltür teilgerahmt - Profil schwarz pulverbeschichtet

Abmessungen in cm		Größe 110	Größe 120	Größe 130	Größe 140	Größe 150	Größe 160	Größe 170	Größe 180
Breite (min./max.)	A	107/110	117/120	127/130	137/140	147/150	157/160	167/170	177/180
Breite des Festelements	C	32	42	42	52	62	72	82	92
Öffnung	D	68,5	68,5	78,5	78,5	78,5	78,5	78,5	78,5
Gesamthöhe (+ 0,5 cm der Verstärkungsstange)		200,5	200,5	200,5	200,5	200,5	200,5	200,5	200,5
Dicke des vertikalen Profils		4	4	4	4	4	4	4	4
Verstellbereich (an allen Seiten)		1,5	1,5	1,5	1,5	1,5	1,5	1,5	1,5

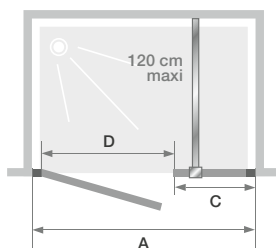

Installation wahlweise links/rechts

Info: Bei teilgerahmter Ausführung ist die Bodendichtleiste im Lieferumfang enthalten.



Smart Design Zentraltür teilgerahmt - Profil weiß pulverbeschichtet - Cosmos Glas



Verstärkungsstange



Metallgriff innen/außen

	Profil weiß pulverbeschichtet		Verchromtes Profil		Profil schwarz pulverbeschichtet
	Klarglas	Cosmos Glas	Klarglas	Cosmos Glas	Klarglas
110 cm	PA9060BTNE	PA9060BCOE	PA9060CTNE	PA9060CCOE	PA9060NTNE
120 cm	PA9061BTNE	PA9061BCOE	PA9061CTNE	PA9061CCOE	PA9061NTNE
130 cm	PA9062BTNE	PA9062BCOE	PA9062CTNE	PA9062CCOE	PA9062NTNE
140 cm	PA9063BTNE	PA9063BCOE	PA9063CTNE	PA9063CCOE	PA9063NTNE
150 cm	PA9064BTNE	PA9064BCOE	PA9064CTNE	PA9064CCOE	PA9064NTNE
160 cm	PA9065BTNE	PA9065BCOE	PA9065CTNE	PA9065CCOE	PA9065NTNE
170 cm	PA9066BTNE	PA9066BCOE	PA9066CTNE	PA9066CCOE	PA9066NTNE
180 cm	PA9067BTNE	PA9067BCOE	PA9067CTNE	PA9067CCOE	PA9067NTNE

Zubehör: Verbreiterungs-/Verstärkungsprofile siehe Zubehör ab S. 336

2P teilgerahmt

2 Pendeltüren (nach innen/außen zu öffnen) mit maximaler Einstiegsbreite



Eigenschaften

- Verchromtes, weiß oder schwarz pulverbeschichtetes Aluminiumprofil mit Verschlusselementen
- Komplette Öffnung möglich dank Drehprofilen
- Öffnungswinkel von 180 Grad nach innen und außen
- Bessere Abdichtung durch optionale Schwallleiste (im Lieferumfang enthalten)



Smart Design 2P teilgerahmt - verchromtes Profil

Abmessungen in cm		Größe 70	Größe 75	Größe 80	Größe 85	Größe 90	Größe 95	Größe 100	Größe 110	Größe 120
Breite (min./max.)	A	67/70	72/75	77/80	82/85	87/90	92/95	97/100	107/110	117/120
Öffnung	D	54	59	64	69	74	79	84	94	104
Abmessungen innen/außen	E	29,8	32,3	34,8	37,3	39,8	42,3	44,8	49,8	54,8
Gesamthöhe		200,5	200,5	200,5	200,5	200,5	200,5	200,5	200,5	200,5
Dicke des vertikalen Profils		4	4	4	4	4	4	4	4	4
Verstellbereich (an allen Seiten)		1,5	1,5	1,5	1,5	1,5	1,5	1,5	1,5	1,5

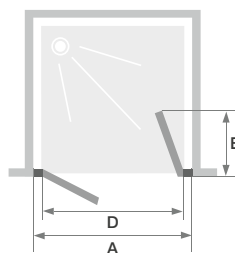

	Profil weiß pulverbeschichtet		Verchromtes Profil		Profil schwarz pulverbeschichtet
	Klarglas	Cosmos Glas	Klarglas	Cosmos Glas	Klarglas
70 cm	PA9070BTNE	PA9070BCOE	PA9070CTNE	PA9070CCOE	PA9070NTNE
75 cm	PA9071BTNE	-	PA9071CTNE	-	PA9071NTNE
80 cm	PA9072BTNE	PA9072BCOE	PA9072CTNE	PA9072CCOE	PA9072NTNE
85 cm	PA9073BTNE	-	PA9073CTNE	-	PA9073NTNE
90 cm	PA9074BTNE	PA9074BCOE	PA9074CTNE	PA9074CCOE	PA9074NTNE
95 cm	PA9075BTNE	-	PA9075CTNE	-	PA9075NTNE
100 cm	PA9076BTNE	PA9076BCOE	PA9076CTNE	PA9076CCOE	PA9076NTNE
110 cm	PA9077BTNE	PA9077BCOE	PA9077CTNE	PA9077CCOE	PA9077NTNE
120 cm	PA9078BTNE	PA9078BCOE	PA9078CTNE	PA9078CCOE	PA9078NTNE

Info: Bei teilgerahmter Ausführung ist die Bodendichtleiste im Lieferumfang enthalten.

2P XXL teilgerahmt

2 Pendeltüren mit Festelementen in Flucht



Eigenschaften

- Weiß pulverbeschichtetes oder verchromtes Aluminiumprofil mit Verschlusselementen
- Komplette Öffnung möglich dank Drehprofilen
- Öffnungswinkel von 180 Grad nach innen und außen
- Bessere Abdichtung durch optionale Schwallleiste (im Lieferumfang enthalten)
- Verchromte Verstärkungswinkel



Smart Design 2P XXL teilgerahmt - verchromtes Profil

Abmessungen in cm		Größe 110	Größe 120	Größe 130	Größe 140	Größe 150	Größe 160	Größe 170	Größe 180
Breite (min./max.)	A	107/110	117/120	127/130	137/140	147/150	157/160	167/170	177/180
Breite des Festelements	C	24,5	24,5	24,5	29,5	34,5	39,5	44,5	49,5
Öffnung	D	54	64	74	74	74	74	74	74
Abmessungen innen/außen	E	29,8	34,8	39,8	39,8	39,8	39,8	39,8	39,8
Gesamthöhe		200,5	200,5	200,5	200,5	200,5	200,5	200,5	200,5
Dicke des vertikalen Profils		4	4	4	4	4	4	4	4
Verstellbereich (an allen Seiten)		1,5	1,5	1,5	1,5	1,5	1,5	1,5	1,5

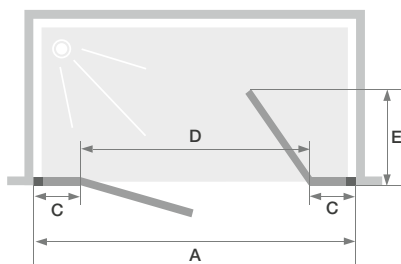

	Profil weiß pulverbeschichtet		Verchromtes Profil	
	Klarglas	Cosmos Glas	Klarglas	Cosmos Glas
110 cm	PA9080BTNE	PA9080BCOE	PA9080CTNE	PA9080CCOE
120 cm	PA9081BTNE	PA9081BCOE	PA9081CTNE	PA9081CCOE
130 cm	PA9082BTNE	PA9082BCOE	PA9082CTNE	PA9082CCOE
140 cm	PA9083BTNE	PA9083BCOE	PA9083CTNE	PA9083CCOE
150 cm	PA9084BTNE	PA9084BCOE	PA9084CTNE	PA9084CCOE
160 cm	PA9085BTNE	PA9085BCOE	PA9085CTNE	PA9085CCOE
170 cm	PA9086BTNE	PA9086BCOE	PA9086CTNE	PA9086CCOE
180 cm	PA9087BTNE	PA9087BCOE	PA9087CTNE	PA9087CCOE

Info: Bei teilgerahmter Ausführung ist die Bodendichtleiste im Lieferumfang enthalten.

S teilgerahmt

Dreh-Falлтür



Eigenschaften

- Weiß pulverbeschichtetes oder verchromtes Aluminiumprofil mit Verschlusselementen
- Komplette 180 Grad-Öffnung möglich dank Drehprofil (siehe Zeichnung)
- Bessere Abdichtung durch optionale Schwalleiste (im Lieferumfang enthalten)
- Scharnier mit Rasterfunktion



Smart Design S teilgerahmt - verchromtes Profil

Abmessungen in cm		Größe 70	Größe 75	Größe 80	Größe 85	Größe 90	Größe 95	Größe 100
Breite (min./max.)	A	67/70	72/75	77/80	82/85	87/90	92/95	97/100
Öffnung	D	52,5	57,5	62,5	67,5	72,5	77,5	82,5
Abmessungen innen/außen	E	31	33,5	36	38,5	41	43,5	46
Gesamthöhe		200,5	200,5	200,5	200,5	200,5	200,5	200,5
Dicke des vertikalen Profils		4	4	4	4	4	4	4
Verstellbereich (an allen Seiten)		1,5	1,5	1,5	1,5	1,5	1,5	1,5

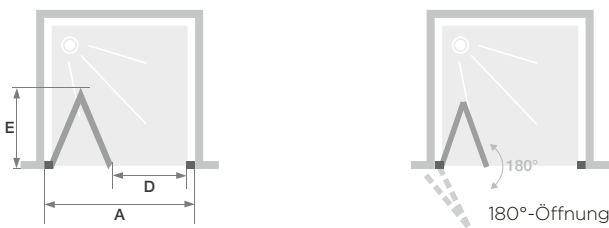

Installation wahlweise links/rechts

	Profil weiß pulverbeschichtet		Verchromtes Profil	
	Klarglas	Cosmos Glas	Klarglas	Cosmos Glas
70 cm	PA9090BTNE	PA9090BCOE	PA9090CTNE	PA9090CCOE
75 cm	PA9091BTNE	-	PA9091CTNE	-
80 cm	PA9092BTNE	PA9092BCOE	PA9092CTNE	PA9092CCOE
85 cm	PA9093BTNE	-	PA9093CTNE	-
90 cm	PA9094BTNE	PA9094BCOE	PA9094CTNE	PA9094CCOE
95 cm	PA9095BTNE	-	PA9095CTNE	-
100 cm	PA9096BTNE	PA9096BCOE	PA9096CTNE	PA9096CCOE

Info: Bei teilgerahmter Ausführung ist die Bodendichtleiste im Lieferumfang enthalten.

S XXL teilgerahmt

2 Dreh-Falttören



Nischen-
ausführung



Glas 6 mm



Kalkschutz-
behandlung



Höhe
200 cm



Leichter
Einstieg



Express-
Montage

Eigenschaften

- Weiß pulverbeschichtetes oder verchromtes Aluminiumprofil mit Verschlusselementen
- Komplette 180 Grad-Öffnung
- Bessere Abdichtung durch optionale Schwallleiste (im Lieferumfang enthalten)
- Scharnier mit Rasterfunktion



Smart Design S XXL teilgerahmt - verchromtes Profil

Abmessungen in cm		Größe 110	Größe 120	Größe 130	Größe 140
Breite (min./max.)	A	107/110	117/120	127/130	137/140
Öffnung	D	85,9	95,9	105,9	115,9
Abmessungen innen/außen	E	26,5	29	31,5	34
Gesamthöhe		200,5	200,5	200,5	200,5
Dicke des vertikalen Profils		4	4	4	4
Verstellbereich (an allen Seiten)		1,5	1,5	1,5	1,5

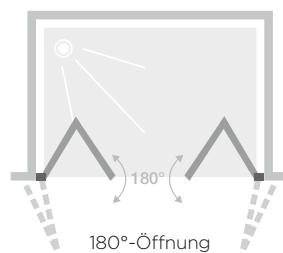
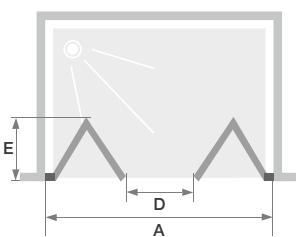

	Profil weiß pulverbeschichtet		Verchromtes Profil	
	Klarglas	Cosmos Glas	Klarglas	Cosmos Glas
110 cm	PA90100BTNE	PA90100BCOE	PA90100CTNE	PA90100CCOE
120 cm	PA90101BTNE	PA90101BCOE	PA90101CTNE	PA90101CCOE
130 cm	PA90102BTNE	PA90102BCOE	PA90102CTNE	PA90102CCOE
140 cm	PA90103BTNE	PA90103BCOE	PA90103CTNE	PA90103CCOE

Info: Bei teilgerahmter Ausführung ist die Bodendichtleiste im Lieferumfang enthalten.

C teilgerahmt

Schiebetür mit Festelement

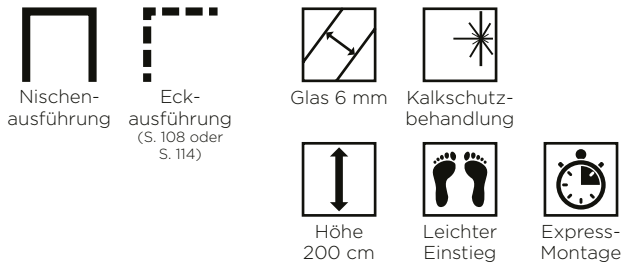

Eigenschaften

- Verchromtes oder pulverbeschichtetes (weiß oder schwarz) Aluminiumprofil mit Verschlusselementen
- Einfache Reinigung: Kein Überschneiden der Tür am Festelement, bei Bedarf kann die Tür im unteren Bereich ausgehängt werden
- Bessere Abdichtung durch optionale Schwalleiste (im Lieferumfang enthalten)



Smart Design C teilgerahmt - Festelement rechts - Profil schwarz pulverbeschichtet

Abmessungen in cm		Größe 90	Größe 95	Größe 100	Größe 110	Größe 120	Größe 130	Größe 140	Größe 150	Größe 160	Größe 170	Größe 180
Breite (min./max.)	A	87/90	92/95	97/100	107/110	117/120	127/130	137/140	147/150	157/160	167/170	177/180
Breite des Festelements	C	40,8	43,3	45,8	50,8	55,8	60,8	65,8	70,8	75,8	80,8	85,8
Öffnung	D	34,5	37	39,5	44,5	49,5	54,5	59,5	64,5	69,5	74,5	79,5
Gesamthöhe		200,5	200,5	200,5	200,5	200,5	200,5	200,5	200,5	200,5	200,5	200,5
Dicke des vertikalen Profils		4	4	4	4	4	4	4	4	4	4	4
Verstellbereich (an allen Seiten)		1,5	1,5	1,5	1,5	1,5	1,5	1,5	1,5	1,5	1,5	1,5

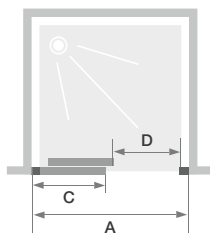

Festelement links, Öffnung rechts

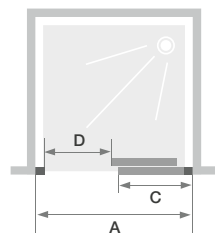

Festelement rechts, Öffnung links

Info: Bei teilgerahmter Ausführung ist die Bodendichtleiste im Lieferumfang enthalten.



Smart Design C teilgerahmt - Festelement links - verchromtes Profil - Cosmos Glas



Kein Überstand der Glasflächen zur leichten Reinigung



Metallgriff innen/außen

Festelement links, Öffnung rechts					
Profil weiß pulverbeschichtet		Verchromtes Profil		Profil schwarz pulverbeschichtet	
Klarglas	Cosmos Glas	Klarglas	Cosmos Glas	Klarglas	
90 cm	PA90110BTNEG	PA90110BCOEG	PA90110CTNEG	PA90110CCOEG	PA90110NTNEG
95 cm	PA90111BTNEG	-	PA90111CTNEG	-	PA90111NTNEG
100 cm	PA90112BTNEG	PA90112BCOEG	PA90112CTNEG	PA90112CCOEG	PA90112NTNEG
110 cm	PA90113BTNEG	PA90113BCOEG	PA90113CTNEG	PA90113CCOEG	PA90113NTNEG
120 cm	PA90114BTNEG	PA90114BCOEG	PA90114CTNEG	PA90114CCOEG	PA90114NTNEG
130 cm	PA90120BTNEG	PA90120BCOEG	PA90120CTNEG	PA90120CCOEG	PA90120NTNEG
140 cm	PA90121BTNEG	PA90121BCOEG	PA90121CTNEG	PA90121CCOEG	PA90121NTNEG
150 cm	PA90122BTNEG	PA90122BCOEG	PA90122CTNEG	PA90122CCOEG	PA90122NTNEG
160 cm	PA90123BTNEG	PA90123BCOEG	PA90123CTNEG	PA90123CCOEG	PA90123NTNEG
170 cm	PA90124BTNEG	PA90124BCOEG	PA90124CTNEG	PA90124CCOEG	PA90124NTNEG
180 cm	PA90125BTNEG	PA90125BCOEG	PA90125CTNEG	PA90125CCOEG	PA90125NTNEG

Festelement rechts, Öffnung links					
Profil weiß pulverbeschichtet		Verchromtes Profil		Profil schwarz pulverbeschichtet	
Klarglas	Cosmos Glas	Klarglas	Cosmos Glas	Klarglas	
90 cm	PA90110BTNED	PA90110BCOED	PA90110CTNED	PA90110CCOED	PA90110NTNED
95 cm	PA90111BTNED	-	PA90111CTNED	-	PA90111NTNED
100 cm	PA90112BTNED	PA90112BCOED	PA90112CTNED	PA90112CCOED	PA90112NTNED
110 cm	PA90113BTNED	PA90113BCOED	PA90113CTNED	PA90113CCOED	PA90113NTNED
120 cm	PA90114BTNED	PA90114BCOED	PA90114CTNED	PA90114CCOED	PA90114NTNED
130 cm	PA90120BTNED	PA90120BCOED	PA90120CTNED	PA90120CCOED	PA90120NTNED
140 cm	PA90121BTNED	PA90121BCOED	PA90121CTNED	PA90121CCOED	PA90121NTNED
150 cm	PA90122BTNED	PA90122BCOED	PA90122CTNED	PA90122CCOED	PA90122NTNED
160 cm	PA90123BTNED	PA90123BCOED	PA90123CTNED	PA90123CCOED	PA90123NTNED
170 cm	PA90124BTNED	PA90124BCOED	PA90124CTNED	PA90124CCOED	PA90124NTNED
180 cm	PA90125BTNED	PA90125BCOED	PA90125CTNED	PA90125CCOED	PA90125NTNED

3V teilgerahmt

Schiebetür 3-teilig mit Festelement



Eigenschaften

- Weiß pulverbeschichtetes oder verchromtes Aluminiumprofil mit Verschlusselementen
- Einfache Reinigung: Kein Überschneiden der Türen am Festelement

Smart Design 3V teilgerahmt - Festelement rechts - Profil weiß pulverbeschichtet

Abmessungen in cm		Größe 80	Größe 85	Größe 90	Größe 95	Größe 100	Größe 110	Größe 120	Größe 130	Größe 140
Breite (min./max.)	A	77/80	82/85	87/90	92/95	97/100	107/110	117/120	127/130	137/140
Breite des Festelements	C	29,8	31,5	33,2	34,8	36,4	39,8	43,1	46,5	49,8
Öffnung	D	35,3	38,6	42	45,3	48,7	55,4	62,1	68,7	75,5
Gesamthöhe		200,5	200,5	200,5	200,5	200,5	200,5	200,5	200,5	200,5
Dicke des vertikalen Profils		4	4	4	4	4	4	4	4	4
Dicke des horizontalen Profils		6	6	6	6	6	6	6	6	6
Verstellbereich (an allen Seiten)		1,5	1,5	1,5	1,5	1,5	1,5	1,5	1,5	1,5

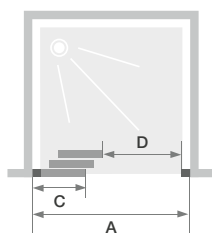

Festelement links, Öffnung rechts



Smart Design 3V teilgerahmt - Festelement links - Profil weiß pulverbeschichtet - Cosmos Glas



Metallgriff innen/außen



Metallgriff innen/außen

Festelement links, Öffnung rechts				
	Profil weiß pulverbeschichtet		Verchromtes Profil	
	Klarglas	Cosmos Glas	Klarglas	Cosmos Glas
80 cm	PA90260BTNEG	PA90260BCOEG	PA90260CTNEG	PA90260CCOEG
85 cm	PA90261BTNEG	-	PA90261CTNEG	-
90 cm	PA90262BTNEG	PA90262BCOEG	PA90262CTNEG	PA90262CCOEG
95 cm	PA90263BTNEG	-	PA90263CTNEG	-
100 cm	PA90264BTNEG	PA90264BCOEG	PA90264CTNEG	PA90264CCOEG
110 cm	PA90265BTNEG	PA90265BCOEG	PA90265CTNEG	PA90265CCOEG
120 cm	PA90266BTNEG	PA90266BCOEG	PA90266CTNEG	PA90266CCOEG
130 cm	PA90267BTNEG	PA90267BCOEG	PA90267CTNEG	PA90267CCOEG
140 cm	PA90268BTNEG	PA90268BCOEG	PA90268CTNEG	PA90268CCOEG

Festelement links, Öffnung rechts				
	Profil weiß pulverbeschichtet		Verchromtes Profil	
	Klarglas	Cosmos Glas	Klarglas	Cosmos Glas
80 cm	PA90260BTNED	PA90260BCOED	PA90260CTNED	PA90260CCOED
85 cm	PA90261BTNED	-	PA90261CTNED	-
90 cm	PA90262BTNED	PA90262BCOED	PA90262CTNED	PA90262CCOED
95 cm	PA90263BTNED	-	PA90263CTNED	-
100 cm	PA90264BTNED	PA90264BCOED	PA90264CTNED	PA90264CCOED
110 cm	PA90265BTNED	PA90265BCOED	PA90265CTNED	PA90265CCOED
120 cm	PA90266BTNED	PA90266BCOED	PA90266CTNED	PA90266CCOED
130 cm	PA90267BTNED	PA90267BCOED	PA90267CTNED	PA90267CCOED
140 cm	PA90268BTNED	PA90268BCOED	PA90268CTNED	PA90268CCOED

Info: Bei teilgerahmter Ausführung ist die Bodendichtleiste im Lieferumfang enthalten.

P teilgerahmt + F teilgerahmt

Schwenktür mit Festelement + fester Seitenwand für die Eckmontage



Smart Design P teilgerahmt (Größe ≥ 110 cm) + F teilgerahmt - verchromtes Profil

Eigenschaften

- Verchromtes, weiß oder schwarz pulverbeschichtetes Aluminiumprofil mit Verschlusselementen
- Komplette Öffnung möglich dank Drehprofilen, Öffnungswinkel von 180 Grad nach innen und außen
- Bessere Abdichtung durch optionale Schwalleiste (im Lieferumfang enthalten)
- Verstärkungsstange in Profilarbe (bei Modellen mit Festelement im Lieferumfang enthalten)

Abmessungen in cm	Tür							
		Größe 70	Größe 75	Größe 80	Größe 85	Größe 90	Größe 95	Größe 100
Breite (min./max.)	A1	67/68,5	72/73,5	77/78,5	82/83,5	87/88,5	92/93,5	97/98,5
Öffnung	D	58,5	63,5	68,5	73,5	78,5	83,5	88,5
Gesamthöhe (+ 0,5 cm der Verstärkungsstange)		200,5	200,5	200,5	200,5	200,5	200,5	200,5
Dicke des vertikalen Profils		4	4	4	4	4	4	4
Verstellbereich (an einer Seite)		1,5	1,5	1,5	1,5	1,5	1,5	1,5

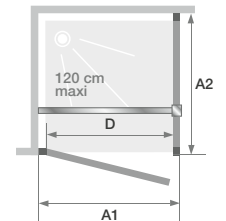

Größen ≤ 100 cm
Installation wahlweise links/rechts

Abmessungen in cm	Tür								
		Größe 110	Größe 120	Größe 130	Größe 140	Größe 150	Größe 160	Größe 170	Größe 180
Breite (min./max.)	A1	107/108,5	117/118,5	127/128,5	137/138,5	147/148,5	157/158,5	167/168,5	177/178,5
Breite des Festelements	C	34,5	44,5	44,5	54,5	64,5	74,5	84,5	94,5
Öffnung	D	68,5	68,5	78,5	78,5	78,5	78,5	78,5	78,5
Gesamthöhe (+ 2,5 cm der Verstärkungsstange)		200,5	200,5	200,5	200,5	200,5	200,5	200,5	200,5
Dicke des vertikalen Profils		4	4	4	4	4	4	4	4
Verstellbereich (an einer Seite)		1,5	1,5	1,5	1,5	1,5	1,5	1,5	1,5

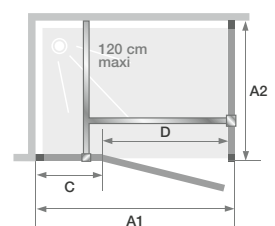

Größen ≥ 110 cm
Installation wahlweise links/rechts

Abmessungen in cm	Feste Seitenwand									
		Größe 70	Größe 75	Größe 80	Größe 85	Größe 90	Größe 95	Größe 100	Größe 110	Größe 120
Breite (min./max.)	A2	67/68,5	72/73,5	77/78,5	82/83,5	87/88,5	92/93,5	97/98,5	107/108,5	117/118,5
Gesamthöhe (ohne Verstärkungsstange)		198,5	198,5	198,5	198,5	198,5	198,5	198,5	198,5	198,5
Dicke des vertikalen Profils		1,4	1,4	1,4	1,4	1,4	1,4	1,4	1,4	1,4
Verstellbereich (an einer Seite)		1,5	1,5	1,5	1,5	1,5	1,5	1,5	1,5	1,5

Info: Ab Breite 110 cm => Feste Seitenwand

Info: Bei teilgerahmter Ausführung ist die Bodendichtleiste im Lieferumfang enthalten.



Verstärkungsstange



Metallgriff innen/außen

Smart Design P teilgerahmt (Größe \leq 100 cm) + F teilgerahmt - Profil schwarz pulverbeschichtet

	Tür				
	Profil weiß pulverbeschichtet		Verchromtes Profil		Profil schwarz pulverbeschichtet
	Klarglas	Cosmos Glas	Klarglas	Cosmos Glas	Klarglas
70 cm	PA90170BTNE	PA90170BCOE	PA90170CTNE	PA90170CCOE	PA90170NTNE
75 cm	PA90171BTNE	-	PA90171CTNE	-	PA90171NTNE
80 cm	PA90172BTNE	PA90172BCOE	PA90172CTNE	PA90172CCOE	PA90172NTNE
85 cm	PA90173BTNE	-	PA90173CTNE	-	PA90173NTNE
90 cm	PA90174BTNE	PA90174BCOE	PA90174CTNE	PA90174CCOE	PA90174NTNE
95 cm	PA90175BTNE	-	PA90175CTNE	-	PA90175NTNE
100 cm	PA90176BTNE	PA90176BCOE	PA90176CTNE	PA90176CCOE	PA90176NTNE
110 cm	PA90180BTNE	PA90180BCOE	PA90180CTNE	PA90180CCOE	PA90180NTNE
120 cm	PA90181BTNE	PA90181BCOE	PA90181CTNE	PA90181CCOE	PA90181NTNE
130 cm	PA90182BTNE	PA90182BCOE	PA90182CTNE	PA90182CCOE	PA90182NTNE
140 cm	PA90183BTNE	PA90183BCOE	PA90183CTNE	PA90183CCOE	PA90183NTNE
150 cm	PA90184BTNE	PA90184BCOE	PA90184CTNE	PA90184CCOE	PA90184NTNE
160 cm	PA90185BTNE	PA90185BCOE	PA90185CTNE	PA90185CCOE	PA90185NTNE
170 cm	PA90186BTNE	PA90186BCOE	PA90186CTNE	PA90186CCOE	PA90186NTNE
180 cm	PA90187BTNE	PA90187BCOE	PA90187CTNE	PA90187CCOE	PA90187NTNE

	Feste Seitenwand				
	Profil weiß pulverbeschichtet		Verchromtes Profil		Profil schwarz pulverbeschichtet
	Klarglas	Cosmos Glas	Klarglas	Cosmos Glas	Klarglas
70 cm	PA90150BTNE	PA90150BCOE	PA90150CTNE	PA90150CCOE	PA90150NTNE
75 cm	PA90151BTNE	-	PA90151CTNE	-	PA90151NTNE
80 cm	PA90152BTNE	PA90152BCOE	PA90152CTNE	PA90152CCOE	PA90152NTNE
85 cm	PA90153BTNE	-	PA90153CTNE	-	PA90153NTNE
90 cm	PA90154BTNE	PA90154BCOE	PA90154CTNE	PA90154CCOE	PA90154NTNE
95 cm	PA90155BTNE	-	PA90155CTNE	-	PA90155NTNE
100 cm	PA90156BTNE	PA90156BCOE	PA90156CTNE	PA90156CCOE	PA90156NTNE
110 cm	PA90157BTNE	PA90157BCOE	PA90157CTNE	PA90157CCOE	PA90157NTNE
120 cm	PA90158BTNE	PA90158BCOE	PA90158CTNE	PA90158CCOE	PA90158NTNE

S teilgerahmt + F teilgerahmt

Pendel-Falttür + feste Seitenwand für die Eckmontage

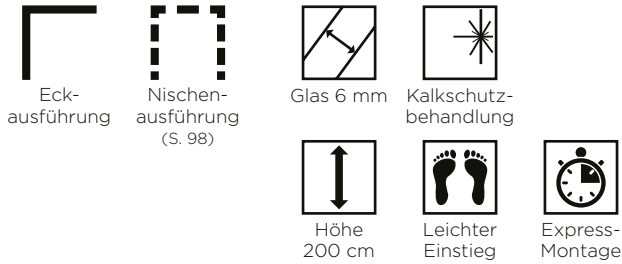

Smart Design S teilgerahmt + F teilgerahmt - verchromtes Profil

Eigenschaften

- Weiß pulverbeschichtetes oder verchromtes Aluminiumprofil mit Verschlusselementen
- Komplette 180 Grad-Öffnung möglich dank Drehprofilen (siehe Zeichnung)
- Bessere Abdichtung durch optionale Schwalleiste (im Lieferumfang enthalten)
- Scharnier mit Rasterfunktion
- Verchromte Verstärkungsstange (max. 120 cm)

Abmessungen in cm		Tür						
		Größe 70	Größe 75	Größe 80	Größe 85	Größe 90	Größe 95	Größe 100
Breite (min./max.)	A1	67/68,5	72/73,5	77/78,5	82/83,5	87/88,5	92/93,5	97/98,5
Öffnung	D	54,5	59,5	64,5	69,5	74,5	79,5	84,5
Faltmaß innen	E	32,5	35	37,5	40	42,5	45	47,5
Gesamthöhe (einschließlich Verstärkungsstange)		200,5	200,5	200,5	200,5	200,5	200,5	200,5
Dicke des vertikalen Profils		4	4	4	4	4	4	4
Verstellbereich (an einer Seite)		1,5	1,5	1,5	1,5	1,5	1,5	1,5

Abmessungen in cm		Feste Seitenwand								
		Größe 70	Größe 75	Größe 80	Größe 85	Größe 90	Größe 95	Größe 100	Größe 110	Größe 120
Breite (min./max.)	A2	67/68,5	72/73,5	77/78,5	82/83,5	87/88,5	92/93,5	97/98,5	107/108,5	117/118,5
Gesamthöhe (ohne Verstärkungsstange)		198,5	198,5	198,5	198,5	198,5	198,5	198,5	198,5	198,5
Dicke des vertikalen Profils		1,4	1,4	1,4	1,4	1,4	1,4	1,4	1,4	1,4
Verstellbereich (an einer Seite)		1,5	1,5	1,5	1,5	1,5	1,5	1,5	1,5	1,5

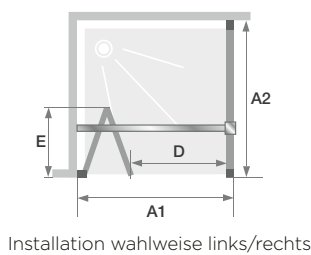

Installation wahlweise links/rechts

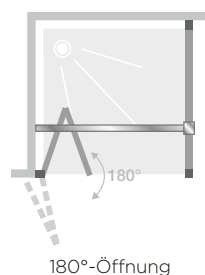

180°-Öffnung



Verstärkungsstange



Metallgriff innen/außen

Smart Design S teilgerahmt + F teilgerahmt - Profil weiß pulverbeschichtet
- Cosmos Glas

	Tür			
	Profil weiß pulverbeschichtet		Verchromtes Profil	
	Klarglas	Cosmos Glas	Klarglas	Cosmos Glas
70 cm	PA90190BTNE	PA90190BCOE	PA90190CTNE	PA90190CCOE
75 cm	PA90191BTNE	-	PA90191CTNE	-
80 cm	PA90192BTNE	PA90192BCOE	PA90192CTNE	PA90192CCOE
85 cm	PA90193BTNE	-	PA90193CTNE	-
90 cm	PA90194BTNE	PA90194BCOE	PA90194CTNE	PA90194CCOE
95 cm	PA90195BTNE	-	PA90195CTNE	-
100 cm	PA90196BTNE	PA90196BCOE	PA90196CTNE	PA90196CCOE

	Feste Seitenwand			
	Profil weiß pulverbeschichtet		Verchromtes Profil	
	Klarglas	Cosmos Glas	Klarglas	Cosmos Glas
70 cm	PA90150BTNE	PA90150BCOE	PA90150CTNE	PA90150CCOE
75 cm	PA90151BTNE	-	PA90151CTNE	-
80 cm	PA90152BTNE	PA90152BCOE	PA90152CTNE	PA90152CCOE
85 cm	PA90153BTNE	-	PA90153CTNE	-
90 cm	PA90154BTNE	PA90154BCOE	PA90154CTNE	PA90154CCOE
95 cm	PA90155BTNE	-	PA90155CTNE	-
100 cm	PA90156BTNE	PA90156BCOE	PA90156CTNE	PA90156CCOE
110 cm	PA90157BTNE	PA90157BCOE	PA90157CTNE	PA90157CCOE
120 cm	PA90158BTNE	PA90158BCOE	PA90158CTNE	PA90158CCOE

Info: Bei teilgerahmter Ausführung ist die Bodendichtleiste im Lieferumfang enthalten.

C teilgerahmt + F teilgerahmt

Schiebetür mit Festelement + feste Seitenwand für die Eckmontage

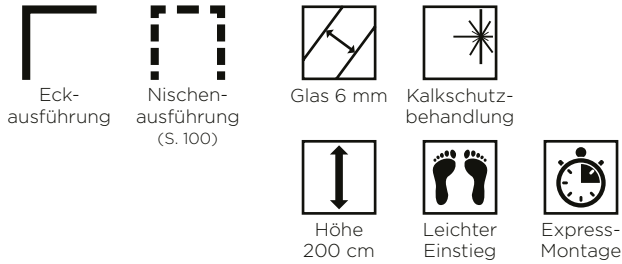

Smart Design C teilgerahmt + F teilgerahmt - Feste Seitenwand links - Profil schwarz pulverbeschichtet

Eigenschaften

- Verchromtes oder pulverbeschichtetes (weiß oder schwarz) Aluminiumprofil mit Verschlusselementen
- Einfache Reinigung: Kein Überschneiden der Tür am Festelement, bei Bedarf kann die Tür im unteren Bereich ausgehängt werden
- Bessere Abdichtung durch optionale Schwallleiste (im Lieferumfang enthalten)

Abmessungen in cm		Tür										
		Größe 90	Größe 95	Größe 100	Größe 110	Größe 120	Größe 130	Größe 140	Größe 150	Größe 160	Größe 170	Größe 180
Breite (min./max.)	A1	87/88,5	92/93,5	97/98,5	107/108,5	117/118,5	127/128,5	137/138,5	147/148,5	157/158,5	167/168,5	177/178,5
Breite des Festelements	C	40,8	43,3	45,8	50,8	55,8	60,8	65,8	70,8	75,8	80,8	85,8
Öffnung	D	34,5	37	39,5	44,5	49,5	54,5	59,5	64,5	69,5	74,5	79,5
Gesamthöhe		200,5	200,5	200,5	200,5	200,5	200,5	200,5	200,5	200,5	200,5	200,5
Dicke des vertikalen Profils		4	4	4	4	4	4	4	4	4	4	4
Dicke des horizontalen Profils		2,4	2,4	2,4	2,4	2,4	2,4	2,4	2,4	2,4	2,4	2,4
Verstellbereich (an einer Seite)		1,5	1,5	1,5	1,5	1,5	1,5	1,5	1,5	1,5	1,5	1,5

Abmessungen in cm		Feste Seitenwand									
		Größe 70	Größe 75	Größe 80	Größe 85	Größe 90	Größe 95	Größe 100	Größe 110	Größe 120	
Breite (min./max.)	A2	67/68,5	72/73,5	77/78,5	82/83,5	87/88,5	92/93,5	97/98,5	107/108,5	117/118,5	
Gesamthöhe		200,5	200,5	200,5	200,5	200,5	200,5	200,5	200,5	200,5	
Dicke des vertikalen Profils		4	4	4	4	4	4	4	4	4	
Verstellbereich (an einer Seite)		1,5	1,5	1,5	1,5	1,5	1,5	1,5	1,5	1,5	

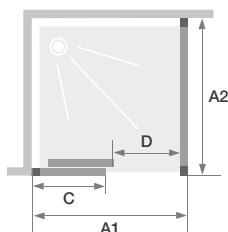

Festelement links, Öffnung rechts

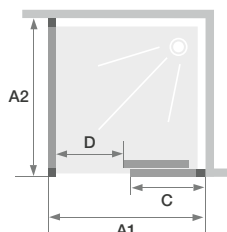

Festelement rechts, Öffnung links

Info: Bei teilgerahmter Ausführung ist die Bodendichtleiste im Lieferumfang enthalten.



Kein Überstand der Glasflächen zur leichten Reinigung



Metallgriff innen/außen

Smart Design C teilgerahmt + F teilgerahmt - Feste Seitenwand rechts - verchromtes Profil - Cosmos Glas

	Tür				
	Profil weiß pulverbeschichtet		Verchromtes Profil		Profil schwarz pulverbeschichtet
	Klarglas	Cosmos Glas	Klarglas	Cosmos Glas	Klarglas
Festelement links, Öffnung rechts					
90 cm	PA90110BTNEG	PA90110BCOEG	PA90110CTNEG	PA90110CCOEG	PA90110NTNEG
95 cm	PA90111BTNEG	-	PA90111CTNEG	-	PA90111NTNEG
100 cm	PA90112BTNEG	PA90112BCOEG	PA90112CTNEG	PA90112CCOEG	PA90112NTNEG
110 cm	PA90113BTNEG	PA90113BCOEG	PA90113CTNEG	PA90113CCOEG	PA90113NTNEG
120 cm	PA90114BTNEG	PA90114BCOEG	PA90114CTNEG	PA90114CCOEG	PA90114NTNEG
130 cm	PA90120BTNEG	PA90120BCOEG	PA90120CTNEG	PA90120CCOEG	PA90120NTNEG
140 cm	PA90121BTNEG	PA90121BCOEG	PA90121CTNEG	PA90121CCOEG	PA90121NTNEG
150 cm	PA90122BTNEG	PA90122BCOEG	PA90122CTNEG	PA90122CCOEG	PA90122NTNEG
160 cm	PA90123BTNEG	PA90123BCOEG	PA90123CTNEG	PA90123CCOEG	PA90123NTNEG
170 cm	PA90124BTNEG	PA90124BCOEG	PA90124CTNEG	PA90124CCOEG	PA90124NTNEG
180 cm	PA90125BTNEG	PA90125BCOEG	PA90125CTNEG	PA90125CCOEG	PA90125NTNEG
Festelement rechts, Öffnung links					
90 cm	PA90110BTNED	PA90110BCOED	PA90110CTNED	PA90110CCOED	PA90110NTNED
95 cm	PA90111BTNED	-	PA90111CTNED	-	PA90111NTNED
100 cm	PA90112BTNED	PA90112BCOED	PA90112CTNED	PA90112CCOED	PA90112NTNED
110 cm	PA90113BTNED	PA90113BCOED	PA90113CTNED	PA90113CCOED	PA90113NTNED
120 cm	PA90114BTNED	PA90114BCOED	PA90114CTNED	PA90114CCOED	PA90114NTNED
130 cm	PA90120BTNED	PA90120BCOED	PA90120CTNED	PA90120CCOED	PA90120NTNED
140 cm	PA90121BTNED	PA90121BCOED	PA90121CTNED	PA90121CCOED	PA90121NTNED
150 cm	PA90122BTNED	PA90122BCOED	PA90122CTNED	PA90122CCOED	PA90122NTNED
160 cm	PA90123BTNED	PA90123BCOED	PA90123CTNED	PA90123CCOED	PA90123NTNED
170 cm	PA90124BTNED	PA90124BCOED	PA90124CTNED	PA90124CCOED	PA90124NTNED
180 cm	PA90125BTNED	PA90125BCOED	PA90125CTNED	PA90125CCOED	PA90125NTNED
	Feste Seitenwand				
	Profil weiß pulverbeschichtet		Verchromtes Profil		Profil schwarz pulverbeschichtet
	Klarglas	Cosmos Glas	Klarglas	Cosmos Glas	Klarglas
70 cm	PA90290BTNE	PA90290BCOE	PA90290CTNE	PA90290CCOE	PA90290NTNE
75 cm	PA90291BTNE	PA90291BCOE	PA90291CTNE	PA90291CCOE	PA90291NTNE
80 cm	PA90292BTNE	PA90292BCOE	PA90292CTNE	PA90292CCOE	PA90292NTNE
85 cm	PA90293BTNE	PA90293BCOE	PA90293CTNE	PA90293CCOE	PA90293NTNE
90 cm	PA90294BTNE	PA90294BCOE	PA90294CTNE	PA90294CCOE	PA90294NTNE
95 cm	PA90295BTNE	PA90295BCOE	PA90295CTNE	PA90295CCOE	PA90295NTNE
100 cm	PA90296BTNE	PA90296BCOE	PA90296CTNE	PA90296CCOE	PA90296NTNE
110 cm	PA90297BTNE	PA90297BCOE	PA90297CTNE	PA90297CCOE	PA90297NTNE
120 cm	PA90298BTNE	PA90298BCOE	PA90298CTNE	PA90298CCOE	PA90298NTNE

3V teilgerahmt + F teilgerahmt

Schiebetür 3-teilig mit Festelement + feste Seitenwand für die Eckmontage

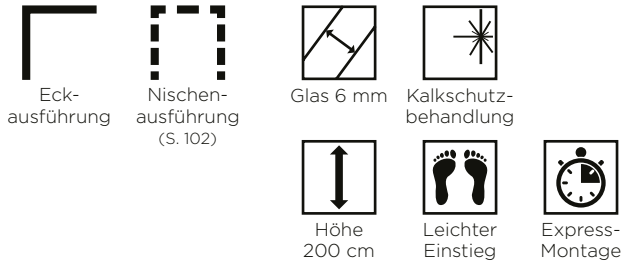

Eigenschaften

- Weißes oder verchromtes Aluminiumprofil mit Verschlusselementen
- Einfache Reinigung: Kein Überschneiden der Türen am Festelement
- Bessere Abdichtung durch optionale Schwallleiste (im Lieferumfang enthalten)

Smart Design 3V teilgerahmt + F teilgerahmt - Feste Seitenwand links - verchromtes Profil

Abmessungen in cm		Tür								
		Größe 80	Größe 85	Größe 90	Größe 95	Größe 100	Größe 110	Größe 120	Größe 130	Größe 140
Breite (min./max.)	A1	77/78,5	82/83,5	87/88,5	92/93,5	97/98,5	107/108,5	117/118,5	127/128,5	137/138,5
Breite des Festelements	C	29,8	31,5	33,2	34,8	36,4	39,8	43,1	46,5	49,8
Öffnung	D	35,3	38,6	42	45,3	48,7	55,4	62,1	68,7	75,5
Gesamthöhe		200,5	200,5	200,5	200,5	200,5	200,5	200,5	200,5	200,5
Dicke des vertikalen Profils		4	4	4	4	4	4	4	4	4
Dicke des horizontalen Profils		6	6	6	6	6	6	6	6	6
Verstellbereich (an einer Seite)		1,5	1,5	1,5	1,5	1,5	1,5	1,5	1,5	1,5

Abmessungen in cm		Feste Seitenwand								
		Größe 70	Größe 75	Größe 80	Größe 85	Größe 90	Größe 95	Größe 100	Größe 110	Größe 120
Breite (min./max.)	A2	67/68,5	72/73,5	77/78,5	82/83,5	87/88,5	92/93,5	97/98,5	107/108,5	117/118,5
Gesamthöhe		200,5	200,5	200,5	200,5	200,5	200,5	200,5	200,5	200,5
Dicke des vertikalen Profils		4	4	4	4	4	4	4	4	4
Verstellbereich (an einer Seite)		1,5	1,5	1,5	1,5	1,5	1,5	1,5	1,5	1,5

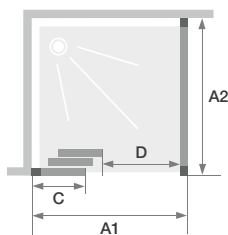

Festelement links, Öffnung rechts

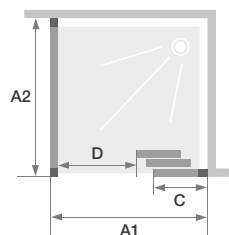

Festelement rechts, Öffnung links



Metallgriff innen/außen



Metallgriff innen/außen

Smart Design 3V teilgerahmt + F teilgerahmt- Feste Seitenwand rechts - Profil weiß pulverbeschichtet - Cosmos Glas

	Tür			
	Profil weiß pulverbeschichtet		Verchromtes Profil	
	Klarglas	Cosmos Glas	Klarglas	Cosmos Glas
Festelement links, Öffnung rechts				
80 cm	PA90260BTNEG	PA90260BCOEG	PA90260CTNEG	PA90260CCOEG
85 cm	PA90261BTNEG	-	PA90261CTNEG	-
90 cm	PA90262BTNEG	PA90262BCOEG	PA90262CTNEG	PA90262CCOEG
95 cm	PA90263BTNEG	-	PA90263CTNEG	-
100 cm	PA90264BTNEG	PA90264BCOEG	PA90264CTNEG	PA90264CCOEG
110 cm	PA90265BTNEG	PA90265BCOEG	PA90265CTNEG	PA90265CCOEG
120 cm	PA90266BTNEG	PA90266BCOEG	PA90266CTNEG	PA90266CCOEG
130 cm	PA90267BTNEG	PA90267BCOEG	PA90267CTNEG	PA90267CCOEG
140 cm	PA90268BTNEG	PA90268BCOEG	PA90268CTNEG	PA90268CCOEG
Festelement rechts, Öffnung links				
80 cm	PA90260BTNED	PA90260BCOED	PA90260CTNED	PA90260CCOED
85 cm	PA90261BTNED	-	PA90261CTNED	-
90 cm	PA90262BTNED	PA90262BCOED	PA90262CTNED	PA90262CCOED
95 cm	PA90263BTNED	-	PA90263CTNED	-
100 cm	PA90264BTNED	PA90264BCOED	PA90264CTNED	PA90264CCOED
110 cm	PA90265BTNED	PA90265BCOED	PA90265CTNED	PA90265CCOED
120 cm	PA90266BTNED	PA90266BCOED	PA90266CTNED	PA90266CCOED
130 cm	PA90267BTNED	PA90267BCOED	PA90267CTNED	PA90267CCOED
140 cm	PA90268BTNED	PA90268BCOED	PA90268CTNED	PA90268CCOED

	Feste Seitenwand			
	Profil weiß pulverbeschichtet		Verchromtes Profil	
	Klarglas	Cosmos Glas	Klarglas	Cosmos Glas
70 cm	PA90290BTNE	PA90290BCOE	PA90290CTNE	PA90290CCOE
75 cm	PA90291BTNE	PA90291BCOE	PA90291CTNE	PA90291CCOE
80 cm	PA90292BTNE	PA90292BCOE	PA90292CTNE	PA90292CCOE
85 cm	PA90293BTNE	PA90293BCOE	PA90293CTNE	PA90293CCOE
90 cm	PA90294BTNE	PA90294BCOE	PA90294CTNE	PA90294CCOE
95 cm	PA90295BTNE	PA90295BCOE	PA90295CTNE	PA90295CCOE
100 cm	PA90296BTNE	PA90296BCOE	PA90296CTNE	PA90296CCOE
110 cm	PA90297BTNE	PA90297BCOE	PA90297CTNE	PA90297CCOE
120 cm	PA90298BTNE	PA90298BCOE	PA90298CTNE	PA90298CCOE

A/P teilgerahmt

Pendeltüren für den Eckeinstieg



Glas 6 mm



Kalkschutz-
behandlung



Höhe
200 cm



Leichter
Einstieg



Express-
Montage

Eigenschaften

- Verchromtes oder pulverbeschichtetes (weiß oder schwarz) Aluminiumprofil mit Verschlusselementen
- Verstärkungsstange in Profilarbe (bei Modellen mit Festelement im Lieferumfang enthalten)
- Komplette Öffnung möglich dank Drehprofilen, Öffnungswinkel von 180 Grad nach innen und außen
- Bessere Abdichtung durch optionale Schwalleiste (im Lieferumfang enthalten)



Smart Design A/P teilgerahmt - Profil weiß pulverbeschichtet - Cosmos Glas

Abmessungen in cm		Größe 70	Größe 75	Größe 80	Größe 85	Größe 90	Größe 95	Größe 100
Breite (min./max.)	A1	67/68,5	72/73,5	77/78,5	82/83,5	87/88,5	92/93,5	97/98,5
Öffnung (bei 2 gleich großen Türen)	D	83	90	97	104	111	118	125
Gesamthöhe		200,5	200,5	200,5	200,5	200,5	200,5	200,5
Dicke des vertikalen Profils		4	4	4	4	4	4	4
Verstellbereich (an allen Seiten)		1,5	1,5	1,5	1,5	1,5	1,5	1,5

Abmessungen in cm		Größe 110	Größe 120	Größe 130	Größe 140	Größe 150	Größe 160	Größe 170	Größe 180
Breite (min./max.)	A2	107/108,5	117/118,5	127/128,5	137/138,5	147/148,5	157/158,5	167/168,5	177/178,5
Breite des Festelements	C	34,5	44,5	44,5	54,5	64,5	74,5	84,5	94,5
Öffnung (bei 2 gleich großen Türen)	D	96,5	96,5	-	-	-	-	-	-
Öffnung (mini)	D	-	-	97,5	97,5	97,5	97,5	97,5	97,5
Gesamthöhe (+ 2,5 cm der Verstärkungsstange)		200,5	200,5	200,5	200,5	200,5	200,5	200,5	200,5
Dicke des vertikalen Profils		4	4	4	4	4	4	4	4
Verstellbereich (an allen Seiten)		1,5	1,5	1,5	1,5	1,5	1,5	1,5	1,5

Info: Zur Gestaltung eines rechteckigen Duschbereichs können die Abmessungen kombiniert werden. In diesem Fall muss eine der beiden Türbreiten 67 - 119 cm betragen

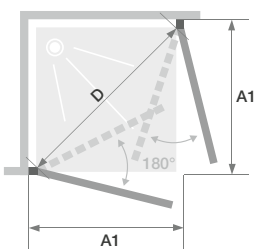

Installation wahlweise links/rechts

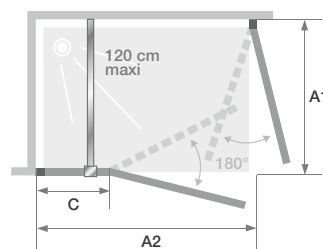

Installation wahlweise links/rechts

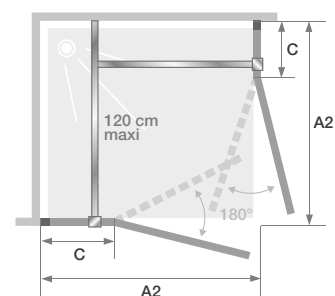

Installation wahlweise links/rechts

Info: In diesem Fall muss eine der beiden Türbreiten 107 - 119 cm betragen



Smart Design A/P teilgerahmt - Profil schwarz pulverbeschichtet



Metallgriff innen/außen



Metallgriff innen/außen

Info: Die Artikelnummern unten beziehen sich auf **jeweils auf eine Duschwand**. Zur Gestaltung eines rechteckigen Duschbereichs können die Abmessungen kombiniert werden. Bei einer Eckmontage sind bei der Bestellung unbedingt **2 Artikelnummern anzugeben**.

	Feste Seitenwand				
	Profil weiß pulverbeschichtet		Verchromtes Profil		Profil schwarz pulverbeschichtet
	Klarglas	Cosmos Glas	Klarglas	Cosmos Glas	Klarglas
70 cm	PA90170BTNE	PA90170BCOE	PA90170CTNE	PA90170CCOE	PA90170NTNE
75 cm	PA90171BTNE	-	PA90171CTNE	-	PA90171NTNE
80 cm	PA90172BTNE	PA90172BCOE	PA90172CTNE	PA90172CCOE	PA90172NTNE
85 cm	PA90173BTNE	-	PA90173CTNE	-	PA90173NTNE
90 cm	PA90174BTNE	PA90174BCOE	PA90174CTNE	PA90174CCOE	PA90174NTNE
95 cm	PA90175BTNE	-	PA90175CTNE	-	PA90175NTNE
100 cm	PA90176BTNE	PA90176BCOE	PA90176CTNE	PA90176CCOE	PA90176NTNE
110 cm	PA90180BTNE	PA90180BCOE	PA90180CTNE	PA90180CCOE	PA90180NTNE
120 cm	PA90181BTNE	PA90181BCOE	PA90181CTNE	PA90181CCOE	PA90181NTNE
130 cm	PA90182BTNE	PA90182BCOE	PA90182CTNE	PA90182CCOE	PA90182NTNE
140 cm	PA90183BTNE	PA90183BCOE	PA90183CTNE	PA90183CCOE	PA90183NTNE
150 cm	PA90184BTNE	PA90184BCOE	PA90184CTNE	PA90184CCOE	PA90184NTNE
160 cm	PA90185BTNE	PA90185BCOE	PA90185CTNE	PA90185CCOE	PA90185NTNE
170 cm	PA90186BTNE	PA90186BCOE	PA90186CTNE	PA90186CCOE	PA90186NTNE
180 cm	PA90187BTNE	PA90187BCOE	PA90187CTNE	PA90187CCOE	PA90187NTNE

A/C teilgerahmt

Schiebetüren 2-teilig mit Festelementen für den EckEinstieg



Smart Design A/C teilgerahmt - Profil schwarz pulverbeschichtet

Eigenschaften

- Verchromtes oder pulverbeschichtetes (weiß oder schwarz) Aluminiumprofil mit Verschlusselementen
- Einfache Reinigung: Kein Überschneiden der Türen an den Festelementen, bei Bedarf können die Türen im unteren Bereich ausgehängt werden
- Bessere Abdichtung durch optionale Schwalleiste (im Lieferumfang enthalten)

Abmessungen in cm		Größe 70	Größe 75	Größe 80	Größe 85	Größe 90	Größe 95	Größe 100	Größe 110	Größe 120
Breite (min./max.)	A	67/68,5	72/73,5	77/78,5	82/83,5	87/88,5	92/93,5	97/98,5	107/108,5	117/118,5
Breite des Festelements	C	30	32,5	35	37,5	40	42,5	45	50	55
Öffnung (bei 2 gleich großen Türen)	D	33,7	37,2	40,8	44,3	47,8	51,4	54,9	62*	69*
Gesamthöhe		200,5	200,5	200,5	200,5	200,5	200,5	200,5	200,5	200,5
Dicke des vertikalen Profils		4	4	4	4	4	4	4	4	4
Dicke des horizontalen Profils		2,4	2,4	2,4	2,4	2,4	2,4	2,4	2,4	2,4
Verstellbereich (an allen Seiten)		1,5	1,5	1,5	1,5	1,5	1,5	1,5	1,5	1,5

Info: Zur Gestaltung eines rechteckigen Duschbereichs können die Abmessungen miteinander kombiniert werden. In jedem Fall muss eine der beiden Türbreiten 67 - 99 cm betragen

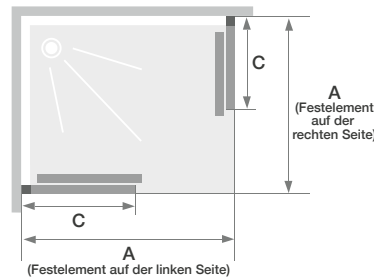
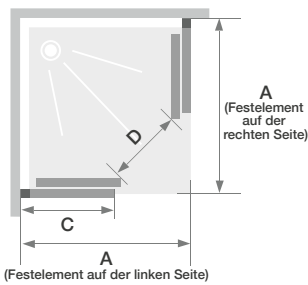

* Öffnungsbreite bei einer zweiten Tür von 100 cm Breite



Smart Design A/C teilgerahmt - verchromtes Profil - Cosmos Glas



Kein Überstand der Glasflächen zur leichten Reinigung



Metallgriffe

Info: Die Artikelnummern unten beziehen sich auf **jeweils auf eine Duschwand-Seite**. Zur Gestaltung eines rechteckigen Duschbereichs können die Abmessungen kombiniert werden. In jedem Fall muss eine der beiden Türbreiten 67 - 99 cm betragen. Bei einer Eckmontage sind bei der Bestellung unbedingt **2 Artikelnummern anzugeben**.

Festelement links, Schiebetür rechts					
Profil weiß pulverbeschichtet		Verchromtes Profil		Profil schwarz pulverbeschichtet	
Klarglas	Cosmos Glas	Klarglas	Cosmos Glas	Klarglas	
70 cm	PA90160BTNEG	PA90160BCOEG	PA90160CTNEG	PA90160CCOEG	PA90160NTNEG
75 cm	PA90161BTNEG	-	PA90161CTNEG	-	PA90161NTNEG
80 cm	PA90162BTNEG	PA90162BCOEG	PA90162CTNEG	PA90162CCOEG	PA90162NTNEG
85 cm	PA90163BTNEG	-	PA90163CTNEG	-	PA90163NTNEG
90 cm	PA90164BTNEG	PA90164BCOEG	PA90164CTNEG	PA90164CCOEG	PA90164NTNEG
95 cm	PA90165BTNEG	-	PA90165CTNEG	-	PA90165NTNEG
100 cm	PA90166BTNEG	PA90166BCOEG	PA90166CTNEG	PA90166CCOEG	PA90166NTNEG
110 cm	PA90167BTNEG	PA90167BCOEG	PA90167CTNEG	PA90167CCOEG	PA90167NTNEG
120 cm	PA90168BTNEG	PA90168BCOEG	PA90168CTNEG	PA90168CCOEG	PA90168NTNEG

Festelement rechts, Schiebetür links					
Profil weiß pulverbeschichtet		Verchromtes Profil		Profil schwarz pulverbeschichtet	
Klarglas	Cosmos Glas	Klarglas	Cosmos Glas	Klarglas	
70 cm	PA90160BTNED	PA90160BCOED	PA90160CTNED	PA90160CCOED	PA90160NTNED
75 cm	PA90161BTNED	-	PA90161CTNED	-	PA90161NTNED
80 cm	PA90162BTNED	PA90162BCOED	PA90162CTNED	PA90162CCOED	PA90162NTNED
85 cm	PA90163BTNED	-	PA90163CTNED	-	PA90163NTNED
90 cm	PA90164BTNED	PA90164BCOED	PA90164CTNED	PA90164CCOED	PA90164NTNED
95 cm	PA90165BTNED	-	PA90165CTNED	-	PA90165NTNED
100 cm	PA90166BTNED	PA90166BCOED	PA90166CTNED	PA90166CCOED	PA90166NTNED
110 cm	PA90167BTNED	PA90167BCOED	PA90167CTNED	PA90167CCOED	PA90167NTNED
120 cm	PA90168BTNED	PA90168BCOED	PA90168CTNED	PA90168CCOED	PA90168NTNED

A/S teilgerahmt

Dreh-Falttören für den Eckeinstieg



Glas 6 mm



Kalkschutzbearbeitung



Höhe 200 cm



Leichter Einstieg



Express-Montage

Eigenschaften

- Weiß pulverbeschichtetes oder verchromtes Aluminiumprofil mit Verschlusselementen
- Komplette 180 Grad-Öffnung möglich dank Drehprofilen
- Bessere Abdichtung durch optionale Schwalleiste (im Lieferumfang enthalten)
- Einfacher Verschluss: Verchromte Metallscharniere mit Einrastfunktion



Smart Design A/S teilgerahmt - verchromtes Profil

Abmessungen in cm		Größe 70	Größe 75	Größe 80	Größe 85	Größe 90	Größe 95	Größe 100
Breite (min./max.)	A	67/68,5	72/73,5	77/78,5	82/83,5	87/88,5	92/93,5	97/98,5
Öffnung (bei 2 gleich großen Türen)	D	76,5	83,5	90,5	97,5	105	110	119
Faltmaß	E	32,5	35	37,5	40	42,5	45	47,5
Gesamthöhe		200,5	200,5	200,5	200,5	200,5	200,5	200,5
Dicke des vertikalen Profils		4	4	4	4	4	4	4
Verstellbereich (an allen Seiten)		1,5	1,5	1,5	1,5	1,5	1,5	1,5

Info: Zur Gestaltung eines rechteckigen Duschbereichs können die Abmessungen miteinander kombiniert werden.

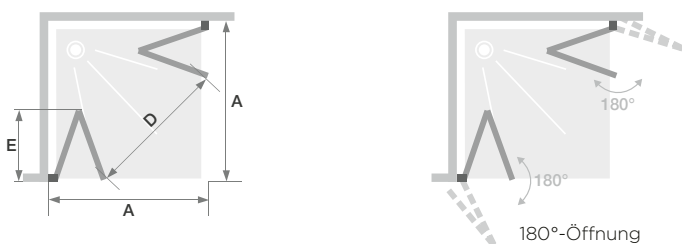

Info: Die Artikelnummern unten beziehen sich auf **jeweils auf eine Duschwand-Seite**. Bei einer Eckmontage sind bei der Bestellung unbedingt **2 Artikelnummern anzugeben**.

	Profil weiß pulverbeschichtet		Verchromtes Profil	
	Klarglas	Cosmos Glas	Klarglas	Cosmos Glas
70 cm	PA90190BTNE	PA90190BCOE	PA90190CTNE	PA90190CCOE
75 cm	PA90191BTNE	-	PA90191CTNE	-
80 cm	PA90192BTNE	PA90192BCOE	PA90192CTNE	PA90192CCOE
85 cm	PA90193BTNE	-	PA90193CTNE	-
90 cm	PA90194BTNE	PA90194BCOE	PA90194CTNE	PA90194CCOE
95 cm	PA90195BTNE	-	PA90195CTNE	-
100 cm	PA90196BTNE	PA90196BCOE	PA90196CTNE	PA90196CCOE

R/P teilgerahmt

Viertelkreis-Pendeltüren mit Festelementen



Glas 6 mm



Kalkschutz-
behandlung



Höhe
200 cm



Leichter
Einstieg



Express-
Montage

Eigenschaften

- Weiß pulverbeschichtetes oder verchromtes Aluminiumprofil mit Verschlusselementen
- Komplette Öffnung möglich dank Drehprofilen, Öffnungswinkel von 180 Grad nach innen und außen
- Verchromter Verstärkungswinkel
- Bessere Abdichtung durch optionale Schwalleiste (im Lieferumfang enthalten)



Smart Design R/P teilgerahmt - verchromtes Profil

Abmessungen in cm		Größe 90	Größe 100
Breite (min./max.)	A	87/88,5	97/98,5
Breite des Festelements	C	23,2	33,2
Öffnung	D	84,6	84,6
Gesamthöhe		200,5	200,5
Dicke des vertikalen Profils		4	4
Verstellbereich (an allen Seiten)		1,5	1,5

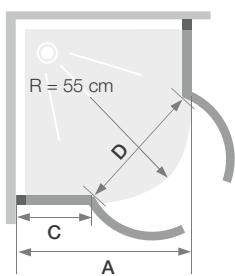

	Profil weiß pulverbeschichtet	Verchromtes Profil
	Klarglas	
90 x 90 cm	PA90198BTNE	PA90198CTNE
100 x 100 cm	PA90199BTNE	PA90199CTNE

P gerahmt

Schwenktür mit versetztem Drehpunkt



Nischenausführung



Eckausführung
(mit 1 Seitenwand,
siehe S. 127)



Glas 6 mm



Kalkschutzbehandlung



Höhe
200 cm



Express-Montage

Wandausführung
(mit 2 Seitenwänden,
siehe S. 127)

Eigenschaften

- Weiß pulverbeschichtetes oder verchromtes Aluminiumprofil mit Verschlusselementen
- Optimierte Öffnungsbreite
- Öffnungswinkel von 180 Grad nach innen und außen
- Auf die Profile abgestimmte Drehgelenke und Metallgriffe
- Eck- oder Wandmontage mit der Duschwand Smart Design Feste Seitenwand (siehe S. 127)



Smart Design P (Größe ≤ 100 cm) - verchromtes Profil

Abmessungen in cm		Größe 70	Größe 75	Größe 80	Größe 85	Größe 90	Größe 95	Größe 100	Größe 110	Größe 120	Größe 130	Größe 140
Breite (min./max.)	A	67/70	72/75	77/80	82/85	87/90	92/95	97/100	107/110	117/120	127/130	137/140
Breite (min./max.) bei Eckausführung mit 1 Seitenwand	A	67/68,5	72/73,5	77/78,5	82/83,5	87/88,5	92/93,5	97/98,5	107/108,5	117/118,5	127/128,5	137/138,5
Breite (min./max.) bei Wandausführung mit 2 Seitenwänden	A	67,5/70	72,5/75	77,5/80	82,5/85	87,5/90	92,5/95	97,5/100	107,5/110	117,5/120	127,5/130	137,5/140
Breite des Festelements	C	-	-	-	-	-	-	-	28,7	38,7	38,7	48,7
Öffnung	D	49,5	52,5	55,5	60,5	65,5	60,5	65,5	60,5	60,5	60,5	60,5
Gesamthöhe		200,5	200,5	200,5	200,5	200,5	200,5	200,5	200,5	200,5	200,5	200,5
Dicke des vertikalen Profils		4	4	4	4	4	4	4	4	4	4	4
Dicke des horizontalen Profils		2,4	2,4	2,4	2,4	2,4	2,4	2,4	2,4	2,4	2,4	2,4
Verstellbereich (an allen Seiten)		1,5	1,5	1,5	1,5	1,5	1,5	1,5	1,5	1,5	1,5	1,5

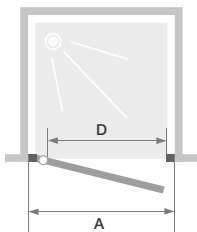

Größen ≤ 100 cm
Installation wahlweise links/rechts

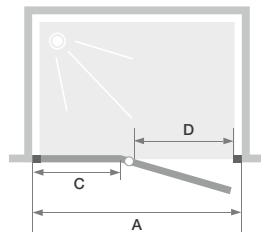

Größen ≥ 110 cm
Installation wahlweise links/rechts



Auf die Profile abgestimmte Drehgelenke aus Metall



Metallgriff innen/außen

Smart Design P (Größe \geq 110 cm) - Profil weiß pulverbeschichtet - Cosmos Glas

	Profil weiß pulverbeschichtet		Verchromtes Profil	
	Klarglas	Cosmos Glas	Klarglas	Cosmos Glas
70 cm	PA90200BTNE	PA90200BCOE	PA90200CTNE	PA90200CCOE
75 cm	PA90201BTNE	-	PA90201CTNE	-
80 cm	PA90202BTNE	PA90202BCOE	PA90202CTNE	PA90202CCOE
85 cm	PA90203BTNE	-	PA90203CTNE	-
90 cm	PA90204BTNE	PA90204BCOE	PA90204CTNE	PA90204CCOE
95 cm	PA90205BTNE	-	PA90205CTNE	-
100 cm	PA90206BTNE	PA90206BCOE	PA90206CTNE	PA90206CCOE
110 cm	PA90210BTNE	PA90210BCOE	PA90210CTNE	PA90210CCOE
120 cm	PA90211BTNE	PA90211BCOE	PA90211CTNE	PA90211CCOE
130 cm	PA90212BTNE	PA90212BCOE	PA90212CTNE	PA90212CCOE
140 cm	PA90213BTNE	PA90213BCOE	PA90213CTNE	PA90213CCOE

2P gerahmt

2 Pendeltüren



Nischenausführung



Eckausführung
(mit 1 Seitenwand,
siehe S. 127)



Glas 6 mm



Kalkschutzbehandlung



Höhe
200 cm



Express-Montage

Wandausführung
(mit 2 Seitenwänden,
siehe S. 127)

Eigenschaften

- Weiß pulverbeschichtetes oder verchromtes Aluminiumprofil mit Verschlusselementen
- Optimierte Öffnungsweite
- Öffnungswinkel von 180 Grad nach innen und außen
- Auf die Profile abgestimmte Drehgelenke und Metallgriffe
- Eck- oder Wandmontage mit der Duschwand Smart Design Feste Seitenwand (siehe S. 127)



Smart Design 2P - verchromtes Profil

Abmessungen in cm		Größe 70	Größe 75	Größe 80	Größe 85	Größe 90	Größe 95	Größe 100	Größe 110	Größe 120
Breite (min./max.)	A	67/70	72/75	77/80	82/85	87/90	92/95	97/100	107/110	117/120
Breite (min./max.) bei Eckausführung mit 1 Seitenwand	A	67/68,5	72/73,5	77/78,5	82/83,5	87/88,5	92/93,5	97/98,5	107/108,5	117/118,5
Breite (min./max.) bei Wandausführung mit 2 Seitenwänden	A	67,5/70	72,5/75	77,5/80	82,5/85	87,5/90	92,5/95	97,5/100	107,5/110	117,5/120
Öffnung	D	47,3	52,3	57,3	62,3	67,3	72,3	77,3	87,3	97,3
Platzbedarf innen/außen	E	25,2	27,7	30,2	32,7	35,2	37,7	40,2	45,2	50,2
Gesamthöhe		200,5	200,5	200,5	200,5	200,5	200,5	200,5	200,5	200,5
Dicke des vertikalen Profils		4	4	4	4	4	4	4	4	4
Dicke des horizontalen Profils		2,4	2,4	2,4	2,4	2,4	2,4	2,4	2,4	2,4
Verstellbereich (an allen Seiten)		1,5	1,5	1,5	1,5	1,5	1,5	1,5	1,5	1,5

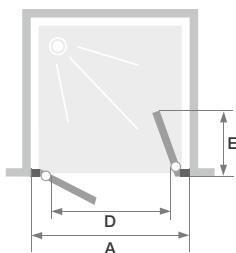

	Profil weiß pulverbeschichtet		Verchromtes Profil	
	Klarglas	Cosmos Glas	Klarglas	Cosmos Glas
70 cm	PA90220BTNE	PA90220BCOE	PA90220CTNE	PA90220CCOE
75 cm	PA90221BTNE	-	PA90221CTNE	-
80 cm	PA90222BTNE	PA90222BCOE	PA90222CTNE	PA90222CCOE
85 cm	PA90223BTNE	-	PA90223CTNE	-
90 cm	PA90224BTNE	PA90224BCOE	PA90224CTNE	PA90224CCOE
95 cm	PA90225BTNE	-	PA90225CTNE	-
100 cm	PA90226BTNE	PA90226BCOE	PA90226CTNE	PA90226CCOE
110 cm	PA90227BTNE	PA90227BCOE	PA90227CTNE	PA90227CCOE
120 cm	PA90228BTNE	PA90228BCOE	PA90228CTNE	PA90228CCOE

S gerahmt

Falлтür 2-teilig

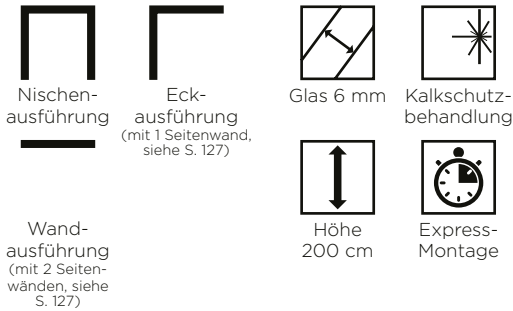

Smart Design S - verchromtes Profil

Eigenschaften

- Weiß pulverbeschichtetes oder verchromtes Aluminiumprofil mit Verschlusselementen
- Optimierte Öffnungsbreite
- Auf die Profile abgestimmte Drehgelenke und Metallgriffe
- Scharnier mit Rasterfunktion
- Eck- oder Wandmontage mit der Duschwand Smart Design Feste Seitenwand (siehe S. 127)

Abmessungen in cm		Größe 70	Größe 75	Größe 80	Größe 85	Größe 90	Größe 95	Größe 100
Breite (min./max.)	A	67/70	72/75	77/80	82/85	87/90	92/95	97/100
Breite (min./max.) bei Eckausführung mit 1 Seitenwand	A	67/68,5	72/73,5	77/78,5	82/83,5	87/88,5	92/93,5	97/98,5
Breite (min./max.) bei Wandausführung mit 2 Seitenwänden	A	67,5/70	72,5/75	77,5/80	82,5/85	87,5/90	92,5/95	97,5/100
Öffnung	D	42,5	48	53	55	57	62	67
Faltmaß innen	E	28,3	30,8	33,3	33,3	33,3	35,8	38,3
Gesamthöhe		200,5	200,5	200,5	200,5	200,5	200,5	200,5
Dicke des vertikalen Profils		4	4	4	4	4	4	4
Dicke des horizontalen Profils		2,4	2,4	2,4	2,4	2,4	2,4	2,4
Verstellbereich (an allen Seiten)		1,5	1,5	1,5	1,5	1,5	1,5	1,5

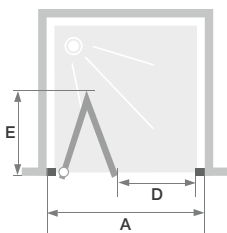

Installation wahlweise links/rechts

	Profil weiß pulverbeschichtet		Verchromtes Profil	
	Klarglas	Cosmos Glas	Klarglas	Cosmos Glas
70 cm	PA90230BTNE	PA90230BCOE	PA90230CTNE	PA90230CCOE
75 cm	PA90231BTNE	-	PA90231CTNE	-
80 cm	PA90232BTNE	PA90232BCOE	PA90232CTNE	PA90232CCOE
85 cm	PA90233BTNE	-	PA90233CTNE	-
90 cm	PA90234BTNE	PA90234BCOE	PA90234CTNE	PA90234CCOE
95 cm	PA90235BTNE	-	PA90235CTNE	-
100 cm	PA90236BTNE	PA90236BCOE	PA90236CTNE	PA90236CCOE

C gerahmt

Schiebetür mit Festelement



Nischenausführung



Eckausführung
(mit 1 Seitenwand,
siehe S. 127)



Glas 6 mm



Kalkschutzbehandlung



Höhe
200 cm



Express-Montage

Wandausführung
(mit 2 Seitenwänden,
siehe S. 127)

Eigenschaften

- Weiß pulverbeschichtetes oder verchromtes Aluminiumprofil mit Verschlusselementen
- Schnelle Montage: Vormontierte Rollsätze
- Einfache Reinigung: Kein Überschneiden der Tür am Festelement, bei Bedarf kann die Tür im unteren Bereich ausgehängt werden
- Eck- oder U-Kabine mit der Duschwand Smart Design Feste Seitenwand (siehe S. 127)



Smart Design C - verchromtes Profil

Abmessungen in cm		Größe 90	Größe 95	Größe 100	Größe 110	Größe 120	Größe 130	Größe 140	Größe 150	Größe 160	Größe 170	Größe 180
Breite (min./max.)	A	87/90	92/95	97/100	107/110	117/120	127/130	137/140	147/150	157/160	167/170	177/180
Breite (min./max.) bei Eckausführung mit 1 Seitenwand	A	87/88,5	92/93,5	97/98,5	107/108,5	117/118,5	127/128,5	137/138,5	147/148,5	157/158,5	167/168,5	177/178,5
Breite (min./max.) bei Wandausführung mit 2 Seitenwänden	A	87,5/90	92,5/95	97,5/100	107,5/110	117,5/120	127,5/130	137,5/140	147,5/150	157,5/160	167,5/170	177,5/180
Breite des Festelements	C	40,8	43,3	45,8	50,8	55,8	60,8	65,8	70,8	75,8	80,8	85,8
Öffnung	D	34,5	37	39,5	44,5	49,5	54,5	59,5	64,5	69,5	74,5	79,5
Gesamthöhe		200,5	200,5	200,5	200,5	200,5	200,5	200,5	200,5	200,5	200,5	200,5
Dicke des vertikalen Profils		4	4	4	4	4	4	4	4	4	4	4
Dicke des horizontalen Profils		2,4	2,4	2,4	2,4	2,4	2,4	2,4	2,4	2,4	2,4	2,4
Verstellbereich (an allen Seiten)		1,5	1,5	1,5	1,5	1,5	1,5	1,5	1,5	1,5	1,5	1,5

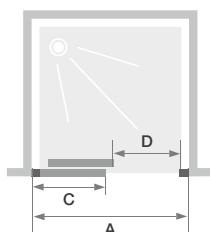

Installation wahlweise links/rechts



Smart Design C - Profil weiß pulverbeschichtet - Cosmos Glas



Kein Überstand der Glasflächen zur leichten Reinigung



Metallgriff innen/außen

	Profil weiß pulverbeschichtet		Verchromtes Profil	
	Klarglas	Cosmos Glas	Klarglas	Cosmos Glas
90 cm	PA90240BTNE	PA90240BCOE	PA90240CTNE	PA90240CCOE
95 cm	PA90241BTNE	-	PA90241CTNE	-
100 cm	PA90242BTNE	PA90242BCOE	PA90242CTNE	PA90242CCOE
110 cm	PA90243BTNE	PA90243BCOE	PA90243CTNE	PA90243CCOE
120 cm	PA90244BTNE	PA90244BCOE	PA90244CTNE	PA90244CCOE
130 cm	PA90250BTNE	PA90250BCOE	PA90250CTNE	PA90250CCOE
140 cm	PA90251BTNE	PA90251BCOE	PA90251CTNE	PA90251CCOE
150 cm	PA90252BTNE	PA90252BCOE	PA90252CTNE	PA90252CCOE
160 cm	PA90253BTNE	PA90253BCOE	PA90253CTNE	PA90253CCOE
170 cm	PA90254BTNE	PA90254BCOE	PA90254CTNE	PA90254CCOE
180 cm	PA90255BTNE	PA90255BCOE	PA90255CTNE	PA90255CCOE

A/C gerahmt

Schiebetüren mit Festelementen für den Eckeinstieg



Eigenschaften

- Weiß pulverbeschichtetes oder verchromtes Aluminiumprofil mit Verschlusselementen
- Schnelle Montage: Vormontierte Rollsätze
- Einfache Reinigung: Kein Überschneiden der Türen an den Festelementen, bei Bedarf können die Türen im unteren Bereich ausgehängt werden

Smart Design A/C - verchromtes Profil - Cosmos Glas

Abmessungen in cm		Größe 70	Größe 75	Größe 80	Größe 85	Größe 90	Größe 95	Größe 100	Größe 110	Größe 120
Breite (min./max.)	A	67/68,5	72/73,5	77/78,5	82/83,5	87/88,5	92/93,5	97/98,5	107/108,5	117/118,5
Breite des Festelements	C	30	32,5	35	37,5	40	42,5	45	50	55
Öffnung (bei 2 gleich großen Türen)	D	33,7	37,2	40,8	44,3	47,8	51,4	54,9	62	69
Gesamthöhe		200,5	200,5	200,5	200,5	200,5	200,5	200,5	200,5	200,5
Dicke des vertikalen Profils		4	4	4	4	4	4	4	4	4
Dicke des horizontalen Profils		2,4	2,4	2,4	2,4	2,4	2,4	2,4	2,4	2,4
Verstellbereich (an allen Seiten)		1,5	1,5	1,5	1,5	1,5	1,5	1,5	1,5	1,5

Info: Zur Gestaltung eines rechteckigen Duschbereichs können die Abmessungen miteinander kombiniert werden.

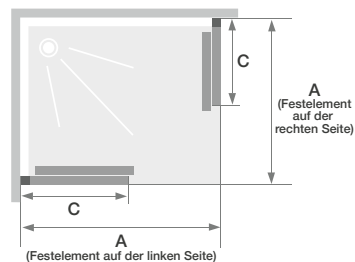
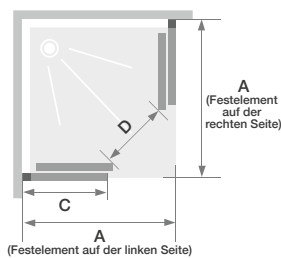



Smart Design A/C - Profil weiß pulverbeschichtet



Kein Überstand der Glasflächen zur leichten Reinigung



Metallgriff innen/außen

Info: Die Artikelnummern unten beziehen sich auf **jeweils auf eine Duschwand**. Zur Gestaltung eines rechteckigen Duschbereichs können die Abmessungen kombiniert werden. Bei einer Eckmontage sind bei der Bestellung unbedingt **2 Artikelnummern** anzugeben (eine für die linke Seite mit Zubehör/Schrauben und eine für die rechte Seite).

Festelement links, Öffnung rechts				
Profil weiß pulverbeschichtet			Verchromtes Profil	
	Klarglas	Cosmos Glas	Klarglas	Cosmos Glas
70 cm	PA90270BTNEG	PA90270BCOEG	PA90270CTNEG	PA90270CCOEG
75 cm	PA90271BTNEG	-	PA90271CTNEG	
80 cm	PA90272BTNEG	PA90272BCOEG	PA90272CTNEG	PA90272CCOEG
85 cm	PA90273BTNEG	-	PA90273CTNEG	
90 cm	PA90274BTNEG	PA90274BCOEG	PA90274CTNEG	PA90274CCOEG
95 cm	PA90275BTNEG	-	PA90275CTNEG	
100 cm	PA90276BTNEG	PA90276BCOEG	PA90276CTNEG	PA90276CCOEG
110 cm	PA90277BTNEG	PA90277BCOEG	PA90277CTNEG	PA90277CCOEG
120 cm	PA90278BTNEG	PA90278BCOEG	PA90278CTNEG	PA90278CCOEG

Festelement rechts, Öffnung links				
Profil weiß pulverbeschichtet			Verchromtes Profil	
	Klarglas	Cosmos Glas	Klarglas	Cosmos Glas
70 cm	PA90270BTNED	PA90270BCOED	PA90270CTNED	PA90270CCOED
75 cm	PA90271BTNED	-	PA90271CTNED	
80 cm	PA90272BTNED	PA90272BCOED	PA90272CTNED	PA90272CCOED
85 cm	PA90273BTNED	-	PA90273CTNED	
90 cm	PA90274BTNED	PA90274BCOED	PA90274CTNED	PA90274CCOED
95 cm	PA90275BTNED	-	PA90275CTNED	
100 cm	PA90276BTNED	PA90276BCOED	PA90276CTNED	PA90276CCOED
110 cm	PA90277BTNED	PA90277BCOED	PA90277CTNED	PA90277CCOED
120 cm	PA90278BTNED	PA90278BCOED	PA90278CTNED	PA90278CCOED

R/C gerahmt

Viertelkreis-Schiebetüren mit Festelementen



Glas 6 mm



Kalkschutz-
behandlung



Höhe
200 cm



Express-
Montage

Eigenschaften

- Weiß pulverbeschichtetes oder verchromtes Aluminiumprofil mit Verschlusselementen
- Schnelle Montage: Vormontierte Rollsätze
- Einfache Reinigung: Kein Überschneiden der Türen an den Festelementen, bei Bedarf können die Türen im unteren Bereich ausgehängt werden



Smart Design R/C - verchromtes Profil

Abmessungen in cm

		Größe 90	Größe 100
Breite (min./max.)	A	87/88,5	97/98,5
Breite des Festelements	C	33,4	43,4
Öffnung	D	52	52
Gesamthöhe		200,5	200,5
Dicke des vertikalen Profils		4	4
Dicke des horizontalen Profils		2	2
Verstellbereich (an allen Seiten)		1,5	1,5

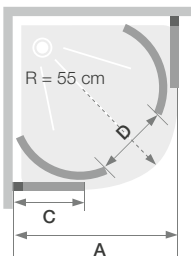

	Profil weiß pulverbeschichtet	Verchromtes Profil
	Klarglas	Klarglas
90 x 90 cm	PA90280BTNE	PA90280CTNE
100 x 100 cm	PA90281BTNE	PA90281CTNE

Feste Seitenwand

Feste Seitenwand für die Eck- oder Wandmontage für gerahmte Smart Design-Türen



Eckausführung



Wandausführung
(mit 2 Seitenwänden und 1 Verstärkungsstange)



Glas 6 mm



Kalkschutzbehandlung



Höhe 200 cm



Express-Montage



Smart Design Feste Seitenwand - verchromtes Profil + Smart Design P

Eigenschaften

- Weiß pulverbeschichtetes oder verchromtes Aluminiumprofil mit Verschlusselementen
- Zur Montage an einer Wand mit 2 festen Duschwänden bitte eine Gelenkstange zur Verstärkung bestellen

Abmessungen in cm		Größe 70	Größe 75	Größe 80	Größe 85	Größe 90	Größe 95	Größe 100	Größe 110	Größe 120
Breite (min./max.)	A	67/68,5	72/73,5	77/78,5	82/83,5	87/88,5	92/93,5	97/98,5	107/108,5	117/118,5
Gesamthöhe		200,5	200,5	200,5	200,5	200,5	200,5	200,5	200,5	200,5
Dicke des vertikalen Profils		4	4	4	4	4	4	4	4	4
Verstellbereich		1,5	1,5	1,5	1,5	1,5	1,5	1,5	1,5	1,5

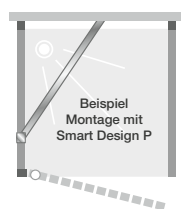
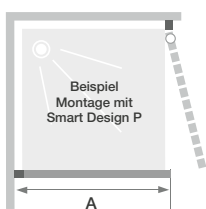

Info: Zur Montage an einer Wand bitte eine Gelenkstange zur Verstärkung bestellen

Installation wahlweise links/rechts

	Profil weiß pulverbeschichtet		Verchromtes Profil	
	Klarglas	Cosmos Glas	Klarglas	Cosmos Glas
70 cm	PA90290BTNE	PA90290BCOE	PA90290CTNE	PA90290CCOE
75 cm	PA90291BTNE	PA90291BCOE	PA90291CTNE	PA90291CCOE
80 cm	PA90292BTNE	PA90292BCOE	PA90292CTNE	PA90292CCOE
85 cm	PA90293BTNE	PA90293BCOE	PA90293CTNE	PA90293CCOE
90 cm	PA90294BTNE	PA90294BCOE	PA90294CTNE	PA90294CCOE
95 cm	PA90295BTNE	PA90295BCOE	PA90295CTNE	PA90295CCOE
100 cm	PA90296BTNE	PA90296BCOE	PA90296CTNE	PA90296CCOE
110 cm	PA90297BTNE	PA90297BCOE	PA90297CTNE	PA90297CCOE
120 cm	PA90298BTNE	PA90298BCOE	PA90298CTNE	PA90298CCOE









WANNENAUFsätze

Vielfältig und modern



Wählen Sie einen Wannenaufsatz

Modell							Anzahl der Flügel	Abschlussprofile	Glasoberflächen
COLUMBA 1	150	75	5		•		anhebbar	<input type="checkbox"/> <input type="checkbox"/>	Klarglas
COLUMBA 2	150	110	5		•		anhebbar	<input type="checkbox"/> <input type="checkbox"/>	Klarglas
Smart Design HYDRA	148	80	6	•			1	<input type="checkbox"/> <input type="checkbox"/> <input type="checkbox"/>	Klarglas, Cosmos Glas oder Factory Glas
Schwenkflügel für Smart Design HYDRA	148	37,5	6		•		1	<input type="checkbox"/> <input type="checkbox"/> <input type="checkbox"/>	Klarglas oder Cosmos Glas
Smart Design LYRA	150	80	6		•		1	<input type="checkbox"/> <input type="checkbox"/> <input type="checkbox"/>	Klarglas, Cosmos Glas oder Factory Glas
Smart Design ORION	150	70 - 75 - 80	6		•		1	<input type="checkbox"/> <input type="checkbox"/> <input type="checkbox"/>	Klarglas oder Cosmos Glas
Smart Design PEGASUS	150	160 - 170 - 180	6			•	1	<input type="checkbox"/> <input type="checkbox"/> <input type="checkbox"/>	Klarglas oder Cosmos Glas
Smart Design GEMINI	148	40	6	•			1	<input type="checkbox"/> <input type="checkbox"/> <input type="checkbox"/>	Klarglas



Höhe Wannenaufsatz (in cm)



Breite Wannenaufsatz (in cm)



Glasstärke (mm)

Unsere Wannenaufsatz-Modelle



COLUMBA 1

S. 132



COLUMBA 2

S. 132



Smart Design HYDRA

S. 133



Smart Design HYDRA + Schwenkflügel

S. 133



Smart Design LYRA

S. 134



Smart Design ORION

S. 135



Smart Design PEGASUS

S. 136



Smart Design GEMINI

S. 137

Einklappbarer und um 180° schwenkbarer Aufsatz



Glas:
5 mm



Kalkschutzbearbeitung



Liftfunktion

Eigenschaften

- Praktisch: Der Wannenaufsatz verfügt über einen Hebemechanismus, mit dem er um 28 cm angehoben werden kann.
- Verbesserter Spritzschutz: Das Modell Columba 2 ist mit einem 2. schwenkbaren Flügel ausgestattet
- Weißes oder verchromtes Aluminiumprofil
- Klarglas
- Handtuchhaltergriff passend zum Profil



eingeklappt



COLUMBA 2 - weißes Profil

Abmessungen in cm	COLUMBA 1 UND 2
Gesamthöhe	150 (178 angehoben)
Dicke des vertikalen Profils	4
Dicke des horizontalen Profils	1,1 (montiert)
Ausgleich von Fehlstellungen	1,5

COLUMBA 1 Einfacher Wannenaufsatz

	Weißes Profil	Verchromtes Profil
	Klarglas	Klarglas
75 x 150 cm	PB120BTNE	PB120CTNE

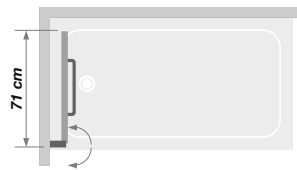

Installation wahlweise links/rechts

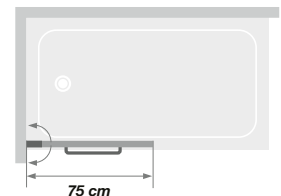

COLUMBA 2 Wannenaufsatz mit Schwenkflügel

	Weißes Profil	Verchromtes Profil
	Klarglas	Klarglas
110 x 150 cm	PB121BTNE	PB121CTNE

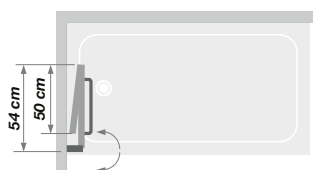

Installation wahlweise links/rechts

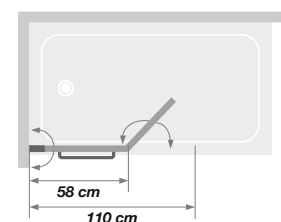

Fester Wannenaufsatz
einfach oder mit Schwenkflügel



Glas:
6 mm



Kalkschutz-
behandlung



Express-
Montage

Eigenschaften

- Aluminiumprofil in den Ausführungen Weiß, verchromt oder Schwarzgrau gekörnt mit Verschlusselement
- 3 Glasdesigns
- Gerade Verstärkungsstange, verchromt
- Optional: Schwenkflügel zur Montage am Modell Smart Design Hydra für besseren Spritzschutz oder am Modell Smart Design Orion, schwenkbare Rückwand mit Griffloch, um die Badewanne als geschlossenen Duschbereich zu nutzen



Verchromtes
Profil



Smart Design HYDRA - Profil
Grauschwarz gekörnt - Factory Glas

Abmessungen in cm

		SMART DESIGN HYDRA
Breite des Schwenkflügels*	A	37,5
Gesamthöhe		148
Dicke des vertikalen Profils		1,4
Ausgleich von Fehlstellungen		1,5

* Breite, wenn der Flügel an der festen Wand ausgerichtet ist.
Bei einer 90° Faltung verringert sich die Breite um 1,5 cm

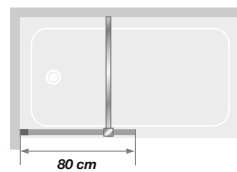

Installation wahlweise links/rechts

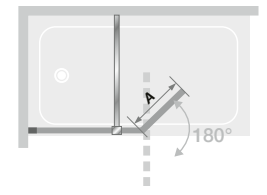

Kombination Smart Design Hydra +
Schwenkflügel

Smart Design HYDRA Fester Wannenaufsatz

	Weißes Profil		Verchromtes Profil		Profil Grauschwarz gekörnt		
	Klarglas	Cosmos Glas	Klarglas	Cosmos Glas	Klarglas	Cosmos Glas	Factory Glas
80 x 148 cm	PB130BTNE	PB130BCOE	PB130CTNE	PB130CCOE	PB130NTNE	PB130NCOE	PB130N2BVE

Schwenkflügel für Smart Design HYDRA

	Weißes Profil		Verchromtes Profil		Profil Grauschwarz gekörnt	
	Klarglas	Cosmos Glas	Klarglas	Cosmos Glas	Klarglas	Cosmos Glas
37,5 x 148 cm	PB135BTNE	PB135BCOE	PB135CTNE	PB135CCOE	PB135NTNE	PB135NCOE

Optional: Verchromte Gelenkstange (0,5 cm hoch) (Verstärkungsstange zum geraden oder schrägen Einbau)

RENFORT17

Einfacher Wannenaufsatz,
um 180° schwenkbar



Glas:
6 mm



Kalkschutz-
behandlung



Express-
Montage

Eigenschaften

- Aluminiumprofil in den Ausführungen Weiß, verchromt oder Schwarzgrau gekörnt mit Verschlusselement
- 3 Glasdesigns
- Optional: Smart Design Orion, schwenkbare Rückwand mit Griffloch, um die Badewanne als geschlossenen Duschbereich zu nutzen



Profil
Grauschwarz
gekörnt



Smart Design LYRA -
Verchromtes Profil - Cosmos Glas

Abmessungen in cm	SMART DESIGN LYRA
Gesamthöhe	150
Dicke des vertikalen Profils	4
Dicke des horizontalen Profils	1,1 (montiert)
Ausgleich von Fehlstellungen	1,5

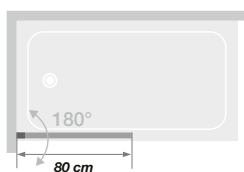

	Weißes Profil		Verchromtes Profil		Profil Grauschwarz gekörnt		
	Klarglas	Cosmos Glas	Klarglas	Cosmos Glas	Klarglas	Cosmos Glas	Factory Glas
80 x 150 cm	PB140BTNE	PB140BCOE	PB140CTNE	PB140CCOE	PB140NTNE	PB140NCOE	PB140N2BVE

Schwenkbarer Aufsatz,
kombinierbar mit Smart Design
HYDRA oder LYRA



Glas:
6 mm



Kalkschutz-
behandlung



Express-
Montage

Eigenschaften

- Aufsatz mit schwenkbarer Rückwand zur Eckmontage mit Smart Design Hydra oder Lyra, um die Badewanne als geschlossenen Duschbereich zu nutzen
- Aluminiumprofil in den Ausführungen Weiß, verchromt oder Schwarzgrau gekörnt mit Verschlusselement
- 2 Glasdesigns
- Griffloch in der Glaswand



Smart Design ORION (links) + Smart Design Lyra
- Profil Grauschwarz gekörnt - Cosmos Glas

Abmessungen in cm	Größe 70	Größe 75	Größe 80
Breite (min./max.)	65,5/67	70,5/72	75,5/77
Gesamthöhe	150	150	150
Dicke des vertikalen Profils	4	4	4
Dicke des horizontalen Profils	1,1 (montiert)	1,1 (montiert)	1,1 (montiert)
Ausgleich von Fehlstellungen	1,5	1,5	1,5

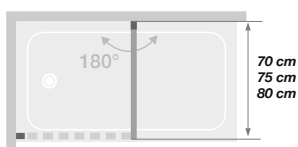

Installation wahlweise links/rechts
Hier in Kombination mit
Smart Design Lyra

	Weißes Profil		Verchromtes Profil		Profil Grauschwarz gekörnt	
	Klarglas	Cosmos Glas	Klarglas	Cosmos Glas	Klarglas	Cosmos Glas
70 x 150 cm	PB145BTNE	PB145BCOE	PB145CTNE	PB145CCOE	PB145NTNE	PB145NCOE
75 x 150 cm	PB146BTNE	PB146BCOE	PB146CTNE	PB146CCOE	PB146NTNE	PB146NCOE
80 x 150 cm	PB147BTNE	PB147BCOE	PB147CTNE	PB147CCOE	PB147NTNE	PB147NCOE

Wannenaufsatz,
schiebbar



Glas:
6 mm



Kalkschutz-
behandlung



Express-
Montage

Eigenschaften

- Nur für Nischenmontage
- Aluminiumprofil in den Ausführungen Weiß, verchromt oder Schwarzgrau gekörnt mit Verschlusselement
- 2 Glasdesigns
- Metallgriff passend zum Profil



Smart Design PEGASUS - Großes Festelement links - Verchromtes Profil - Cosmos Glas

Abmessungen in cm		Größe 160	Größe 170	Größe 180
Breite (min./max.)	A	157/160	167/170	177/180
Breite kleines Festelement	B	30	30	30
Breite großes Festelement	C	65	75	75
Öffnung	D	57	57	67
Gesamthöhe		150	150	150
Dicke des vertikalen Profils		4	4	4
Dicke des horizontalen Profils		4,8 (Führung für Tür)	4,8 (Führung für Tür)	4,8 (Führung für Tür)
Ausgleich von Fehlstellungen (an allen Seiten)		1,5	1,5	1,5

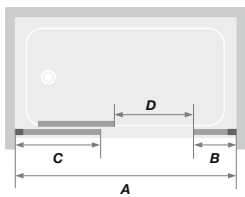

Großes Festelement links, - Öffnung rechts

	Weißes Profil		Verchromtes Profil		Profil Grauschwarz gekörnt	
	Klarglas	Cosmos Glas	Klarglas	Cosmos Glas	Klarglas	Cosmos Glas
160 x 150 cm	PB160BTNEG	PB160BCOEG	PB160CTNEG	PB160CCOEG	PB160NTNEG	PB160NCOEG
170 x 150 cm	PB161BTNEG	PB161BCOEG	PB161CTNEG	PB161CCOEG	PB161NTNEG	PB161NCOEG
180 x 150 cm	PB162BTNEG	PB162BCOEG	PB162CTNEG	PB162CCOEG	PB162NTNEG	PB162NCOEG

Großes Festelement rechts, - Öffnung links

	Weißes Profil		Verchromtes Profil		Profil Grauschwarz gekörnt	
	Klarglas	Cosmos Glas	Klarglas	Cosmos Glas	Klarglas	Cosmos Glas
160 x 150 cm	PB160BTNED	PB160BCOED	PB160CTNED	PB160CCOED	PB160NTNED	PB160NCOED
170 x 150 cm	PB161BTNED	PB161BCOED	PB161CTNED	PB161CCOED	PB161NTNED	PB161NCOED
180 x 150 cm	PB162BTNED	PB162BCOED	PB162CTNED	PB162CCOED	PB162NTNED	PB162NCOED

Fester Wannenaufsatz,
schmal



Glas:
6 mm



Kalkschutz-
behandlung



Express-
Montage

Eigenschaften

- Aluminiumprofil in den Ausführungen Weiß, verchromt oder Schwarzwgrau gekörnt mit Verschlusselement
- Klarglas
- In Kombination mit einem Duschvorhang bietet dieser schmale Wannenaufsatz zusätzlichen Schutz vor Spritzwasser an der Wand (Lieferung ohne Vorhangstange und Vorhang).



Smart Design GEMINI - Schwarzes Profil (Vorhangstange und Vorhang nicht im Lieferumfang enthalten)

Abmessungen in cm	SMART DESIGN GEMINI
Gesamthöhe	148
Dicke des vertikalen Profils	1,4
Ausgleich von Fehlstellungen	1,5

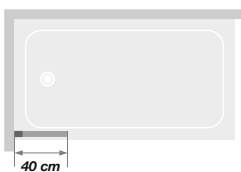

	Weißes Profil	Verchromtes Profil	Profil Grauschwarz gekörnt
	Klarglas	Klarglas	Klarglas
40 x 148 cm	PB170BTNE	PB170CTNE	PB170NTNE

Duschwannen









Wählen Sie ein Modell

			Gewicht	Design	
				Farben	Optik
Mineralverbundstoff/Biolex	KINELINE Schneidbar				Granit
	KINEROCK EVO Schneidbar				Mineral
	KINEMOON EVO Schneidbar NEUHEIT				Mondgestein
	KINEMOON STYLE Schneidbar				Mondgestein
	KINEONE Schneidbar NEUHEIT				Granit
	KINEWOOD Schneidbar				Holz
Acryl/Biocryl	KINESURF Schneidbar				Natursteinoptik Matt, gekörnt Glatt
	KINESURF				Glatt
	KINEFIRST NEO Schneidbar				Glatt

Gewichtsklassen













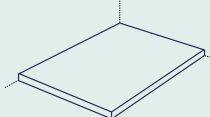

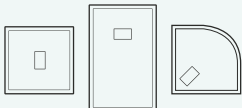

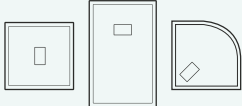
-  33 bis 34 kg/m²
-  29 bis 31 kg/m²
-  18 bis 21 kg/m²

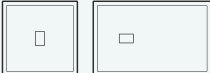
Schneidbares Material

-  Leicht schneidbar
-  Schneidbar

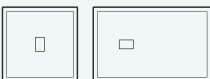
Rutschsicherheit

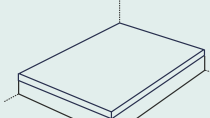
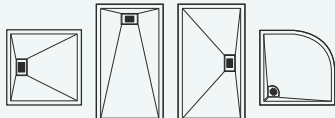
- PN6** Rutschhemmend
- PN12** Stark rutschhemmend (Rutschklasse A)
- PN24** Rutschfest (Rutschklasse C)

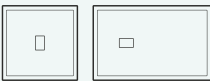
Schneidbar	Rutschsicherheit	Höhe	Formen	Installation	
	PN24	2,6 cm		 Auf dem Fliesenboden aufliegend	
	PN24	3 cm			
	PN24	3 cm			
	PN24	2,6 cm			
	PN24	2 cm			
	PN24	3 cm			
	PN6/PN12/PN24	4 cm			 Mit einstellbaren Sockelfüßen
-	PN6/PN24	4 cm oder 9/10,5 cm			
	PN6/PN24	4 cm			

*Achtung: KINEONE nur eingebettet möglich

Installationsarten

Vollständige Einbettung

Ideal für Badneubauten

- Einbettung von Duschwanne und Abfluss in den Estrich
- Bodenbündige Abdichtung



Kineline (2,6 cm)
Kinerock Evo (3 cm)
Kinemoon Style (2,6 cm)

Kinesurf (4 cm)
Kinesurf schneidbar (4 cm)
Kinefirst Neo (4 cm)

Kinewood (3 cm)
Kinemoon Evo (3 cm)
Kineone (2 cm)

Teilweise Einbettung

Ideal für alle Bäder

- Duschwanne wird auf den Boden aufgesetzt, so dass sie von außen fast komplett sichtbar ist
- Einbettung des Abflusses in den Estrich



Kineline (2,6 cm)
Kinerock Evo (3 cm)
Kinemoon Style (2,6 cm)

Kinesurf (4 cm)
Kinesurf schneidbar (4 cm)
Kinefirst Neo (4 cm)

Kinewood (3 cm)
Kinemoon Evo (3 cm)

Ohne Einbettung

Ideal für die Badrenovierung

- Duschwanne mit integriertem Ablauf wird komplett auf dem Boden montiert **1**
- Duschwanne wird auf die einstellbaren Sockelfüße aufgesetzt (Verkleidung erforderlich) **2**



Kineline mit Sockelfüßen (10/13,5 cm)
Kinerock Evo mit Sockelfüßen (9,5/14 cm)
Kinemoon Style mit Sockelfüßen (9,5/14 cm)
KINESURF mit Sockelfüßen (11/15 cm) **2**

KINESURF schneidbar, mit Sockelfüßen (11/15 cm)
Kinefirst Neo mit Sockelfüßen (10/15 cm)
Kinewood (3 cm)
Kinemoon Evo (3 cm)

Duschwannen mit integrierter Pumpe

Eine integrierte Hebeanlage in der Dusche kann das Wasser auch dort in die vorgesehene Leitung befördern, wo es mit einem herkömmlichen Ablauf nicht möglich ist – dies ist vor allem in Altbau- und Bestandswohnungen häufiger der Fall.

In die Duschwanne Kinematic ist die Pumpe ab Werk einbaufertig integriert. Die Dusche mit integrierter Pumpe fördert das Wasser zum Ablauf.

Kinematik mit innenliegender Förderpumpe 5,3 cm
Kinematik mit außenliegender Förderpumpe 5,3 cm



Materialien

Die verwendeten Materialien

Duschwannen von Kinedo werden aus den folgenden 3 Materialien hergestellt:

- Biolex **1**
- Biocryl + Biotec zuschneidbar **2**
- Biocryl + Biotec **2**



Zuschneidbare Duschwannen aus Mineralverbundstoff/Biolex

Innovatives Material

Bei Biolex handelt es sich um ein mineralisches Verbundmaterial, das sich aus einem mineralischen Füllstoff (mehr als 80 %) und Acrylharz zusammensetzt. Seine Oberfläche ist mit einem Gelcoat versiegelt, was ihm ein ganz besonderes Finish verleiht.

Biolex ist ein ästhetisch ansprechendes, massives, robustes und schlagfestes Material. Die Oberfläche besitzt eine hohe Rutschfestigkeit (PN24). Damit eventuelle Unebenheiten der Wände kein Problem darstellen, sind Duschwannen aus Biolex zuschneidbar (für diesen Vorgang empfehlen wir die Verwendung einer Schleifmaschine mit Diamantscheibe mit mind. 230 mm ø).



Struktur Granitoptik

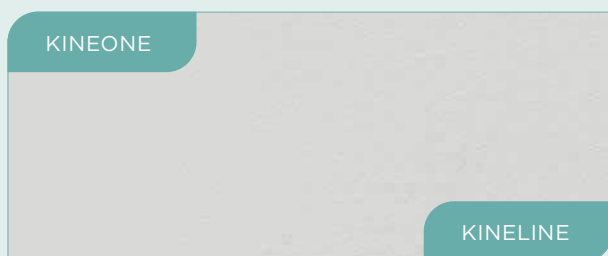

Struktur Holzoptik



Struktur Mineraloptik

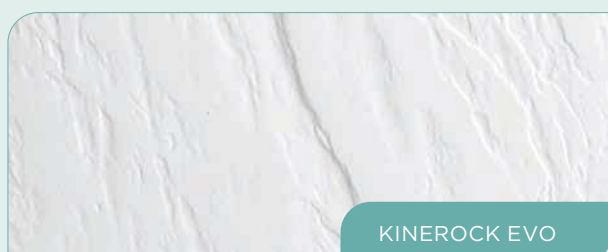

Struktur Mondsteinoptik



Zuschneidbare Duschwannen aus Biocryl/Biotec

Hightech-Materialien

- Widerstandsfähiger und stabiler Außenrahmen aus Glasfaser **1**
- Oberfläche aus thermisch geformten Biocryl, antibakteriell. Rutschfestigkeitsklasse je nach Serie **2**
- Wärme- und Schalldämmung: mit Biotec verstärkt **3**
- Einfache Einbettung: flache Unterseite der Duschwanne
- Zuschneidbar: damit eventuelle Unebenheiten der Wände kein Problem darstellen (für diesen Vorgang empfehlen wir die Verwendung einer Handsäge oder Schleifmaschine).



Struktur

Natursteinoptik



Gekörnte Struktur



Glatte Struktur

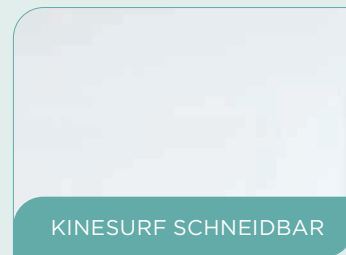

Duschwannen mit Biocryl/Biotec

Hightech-Materialien

- Widerstandsfähiger und stabiler Außenrahmen aus Stahl **1**
- Oberfläche aus thermisch geformten Biocryl, antibakteriell. Rutschhemmende Oberfläche (PN6). **2**
- Wärme- und Schalldämmung: mit Biotec verstärkt **3**
- Einfache Einbettung: flache Unterseite der Duschwanne
- Rutschfeste Oberfläche (optional)



Glatte Struktur

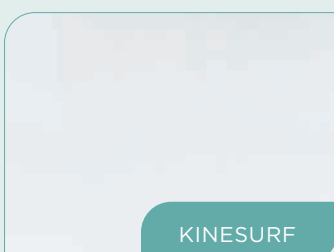

KINELINE

Von der Natur inspiriert





Extraflache Duschwanne aus Mineralverbundstoff/Biolex mit Gelcoat-Beschichtung



Höhe:
2,6 cm



Vollständige
Einbettung



Teilweise
Einbettung



Ohne
Einbettung



Schneidbar



Rutschfest

Eigenschaften

- Granitoptik
- Extraflacher horizontaler Ablauf (24 l/min), auf die Struktur und Farbe abgestimmte Ablaufabdeckung im Lieferumfang enthalten
- Duschwanne schneidbar und an den Kanten bohrbar, falls die Montage der Wand dies erfordert
- Optional: Set mit einstellbaren Sockelfüßen für eine Gesamthöhe von 10 bis 13,5 cm

Farben

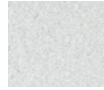

Weiß



Anthrazit-
grau



Steingrau



Schwarz

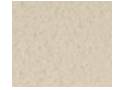

Sand

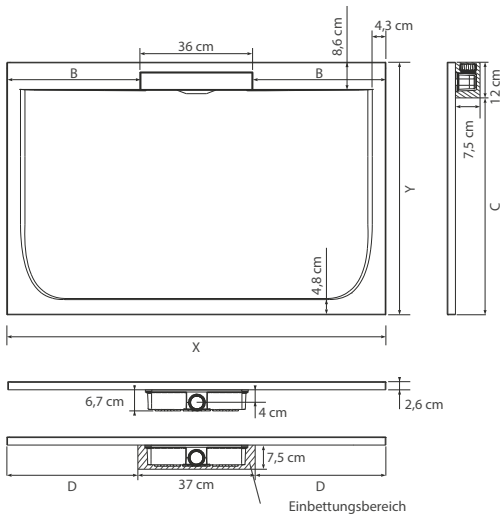

X	Y	B	C	D
80	80	22	68	21,5
90	90	27	78	26,5
100	80	32	68	31,5
100	90	32	78	31,5
120	80	42	68	41,5
120	90	42	78	41,5
140	80	52	68	51,5
140	90	52	78	51,5
160	80	62	68	61,5
160	90	62	78	61,5
180	80	72	68	71,5
180	90	72	78	71,5

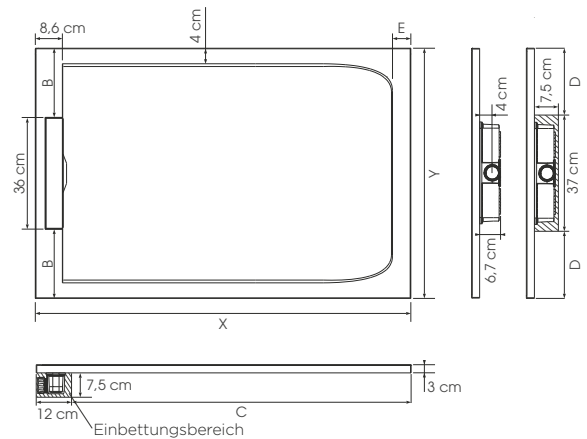

X	Y	B	C	D	E
100	80	22	88	21,5	6
100	90	27	88	26,5	6
120	80	22	108	21,5	6
120	90	27	108	26,5	6
140	80	22	128	21,5	25
140	90	27	128	26,5	25
160	80	22	148	21,5	40
160	90	27	148	26,5	40
180	80	22	168	21,5	50
180	90	27	168	26,5	50

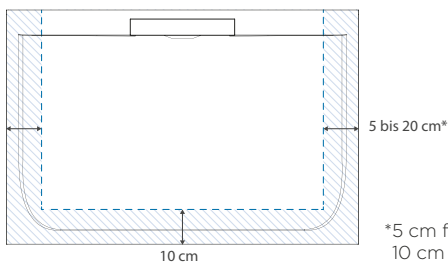

*5 cm für 80 / 90 cm Länge;
10 cm für 100 cm Länge;
15 cm für 110 cm Länge;
20 cm für ≥ 120 cm Länge

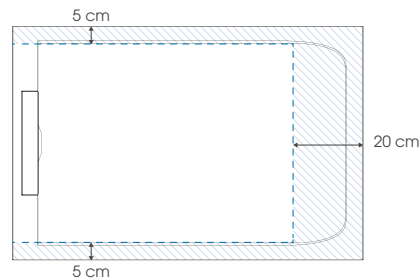

Maximaler Schneidebereich
(wenn die Duschwanne nicht vollständig
in den Boden eingelassen ist, müssen
die abgeschnittenen Seiten an den
Wänden anliegen)



Aus Nutzersicht

- Design: Duschwanne mit Granit-Struktur, 5 Farben zur Auswahl
- Leichter Einstieg: Keine Einstiegsanten, der Außenüberstand beträgt max. 2,6 cm (für bodengleiche Montage ohne Sockelfüße)
- Sicherheit: Rutschfestigkeit PN24

Aus Monteursicht

- Hohes Maß an Flexibilität: An 3 Seiten zuschneidbar
- Ideal für bodengleiche Duschen: Vollständige Einbettung in den Boden möglich
- 2 mögliche Ablaufpositionen (Breitseite oder Längsseite)

Kinline - 180 x 90 cm - weiß - teilweise Einbettung



Kinline - 120x90 cm - steingrau - teilweise Einbettung

Kinline - 90x90 cm - anthrazitgrau - teilweise Einbettung

	Rechteckig - Ablauf an der Längsseite				
	Weiß	Anthrazitgrau	Steingrau	Schwarz	Sand
80 x 80 cm	RD320	RD320A	RD320P	RD320N	RD320S
90 x 90 cm	RD321	RD321A	RD321P	RD321N	RD321S
100 x 80 cm	RD322	RD322A	RD322P	RD322N	RD322S
100 x 90 cm	RD323	RD323A	RD323P	RD323N	RD323S
120 x 80 cm	RD326	RD326A	RD326P	RD326N	RD326S
120 x 90 cm	RD327	RD327A	RD327P	RD327N	RD327S
140 x 80 cm	RD330	RD330A	RD330P	RD330N	RD330S
140 x 90 cm	RD331	RD331A	RD331P	RD331N	RD331S
160 x 80 cm	RD332	RD332A	RD332P	RD332N	RD332S
160 x 90 cm	RD333	RD333A	RD333P	RD333N	RD333S
180 x 80 cm	RD336	RD336A	RD336P	RD336N	RD336S
180 x 90 cm	RD337	RD337A	RD337P	RD337N	RD337S

Set mit Sockelfüßen

Breite	Länge						
	80 cm	90 cm	100 cm	120 cm	140 cm	160 cm	180 cm
80 cm	4	-	4	6	8	8	8
90 cm	-	4	4	6	8	8	8

Set mit 5 Sockelfüßen	KINPIED09
Set mit 8 Sockelfüßen	KINPIED11

von 7,5 bis 11 cm



Info: Reparatursets im Zubehör auf Seite 335



Kinline - Ablauf an der Breitseite - 180 x 80 - schwarz - vollständige Einbettung



Kinline - 120 x 90 - Ablauf an der Breitseite - vollständige Einbettung

	Rechteckig - Ablauf an der Breitseite				
	Weiß	Anthrazit	Grau	Schwarz	Sand
100 x 80 cm	RD2000	RD2000A	RD2000P	RD2000N	RD2000S
100 x 90 cm	RD2001	RD2001A	RD2001P	RD2001N	RD2001S
120 x 80 cm	RD2002	RD2002A	RD2002P	RD2002N	RD2002S
120 x 90 cm	RD2003	RD2003A	RD2003P	RD2003N	RD2003S
140 x 80 cm	RD2004	RD2004A	RD2004P	RD2004N	RD2004S
140 x 90 cm	RD2005	RD2005A	RD2005P	RD2005N	RD2005S
160 x 80 cm	RD2006	RD2006A	RD2006P	RD2006N	RD2006S
160 x 90 cm	RD2007	RD2007A	RD2007P	RD2007N	RD2007S
180 x 80 cm	RD2008	RD2008A	RD2008P	RD2008N	RD2008S
180 x 90 cm	RD2009	RD2009A	RD2009P	RD2009N	RD2009S

Installationsarten für rechteckige Modelle,
an der Breitseite zentrierter Ablauf

1. Montage auf einstellbaren Sockelfüßen mit Fliesensockel

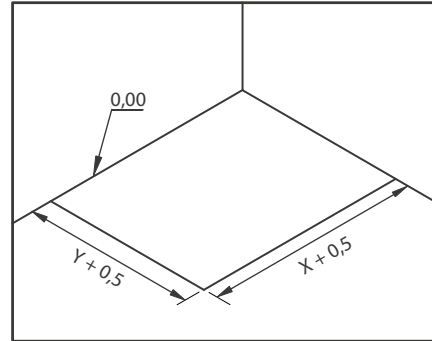
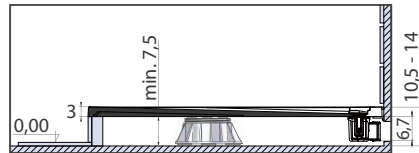

Vorbereitung der Montage

2. Montage auf Fliesenboden aufliegend

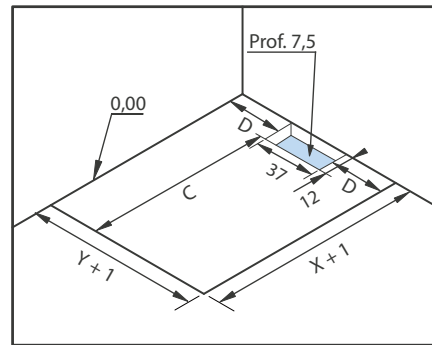
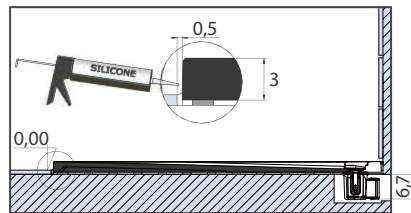
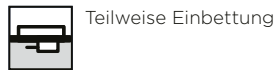
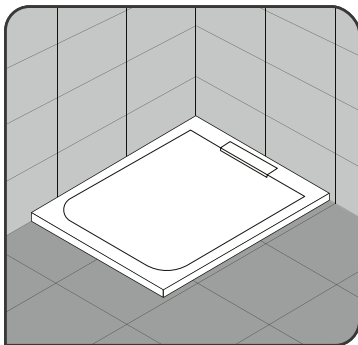

Vorbereitung der Montage

3. Eingebettet und mit einstellbaren Sockelfüßen

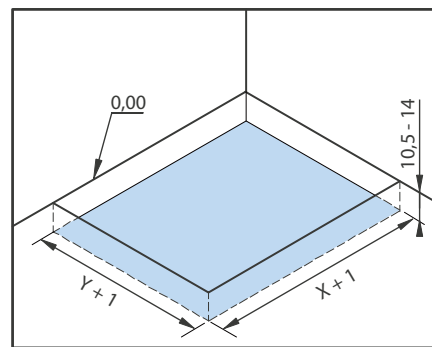
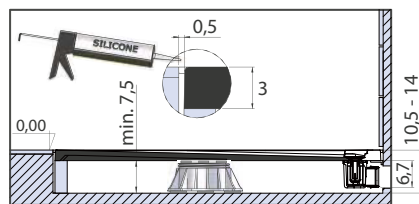
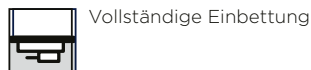

Vorbereitung der Montage

4. Eingebettet und ohne einstellbare Sockelfüße

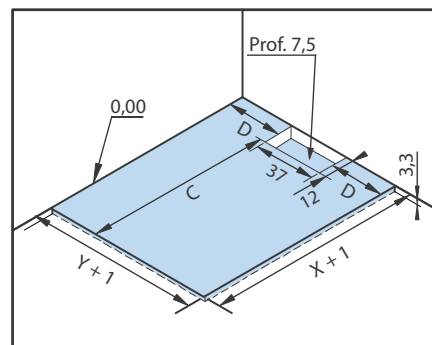
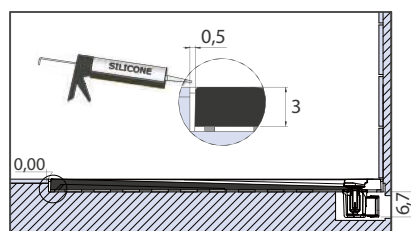
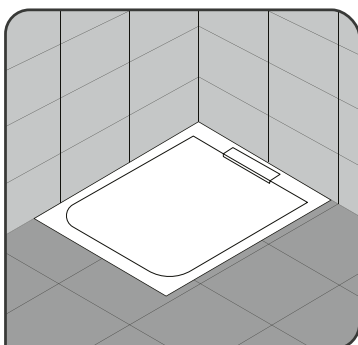

Vorbereitung der Montage

C, D, X und Y: siehe S. 148

Info: Alle Maßangaben in cm

Installationsarten für quadratische und rechteckige Modelle, an der Längsseite zentrierter Ablauf

1. Montage auf einstellbaren Sockelfüßen mit Fliesensockel

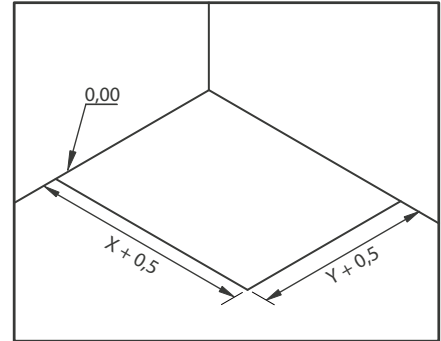
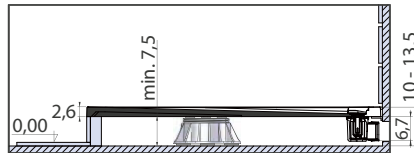

Vorbereitung der Montage

2. Montage auf Fliesenboden aufliegend

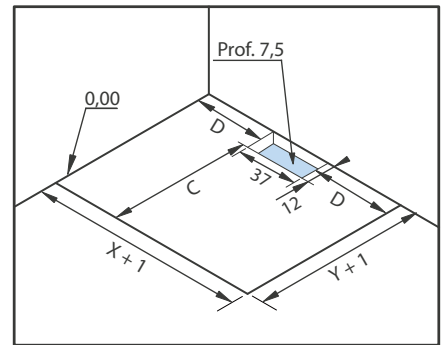
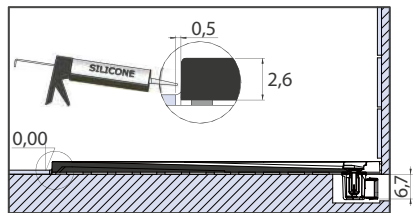
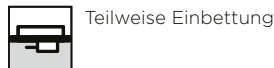
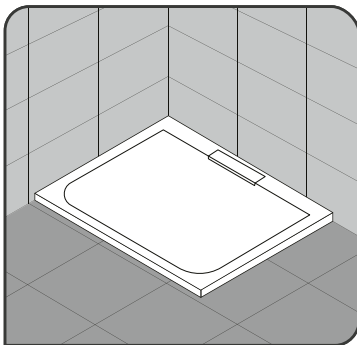

Vorbereitung der Montage

3. Eingebettet und mit einstellbaren Sockelfüßen

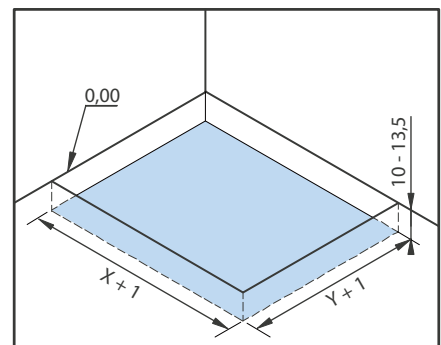
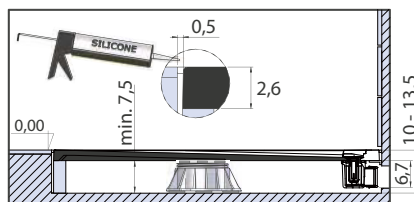
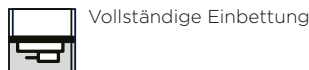

Vorbereitung der Montage

4. Eingebettet und ohne einstellbare Sockelfüße

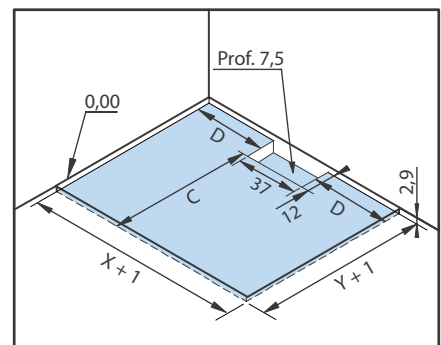
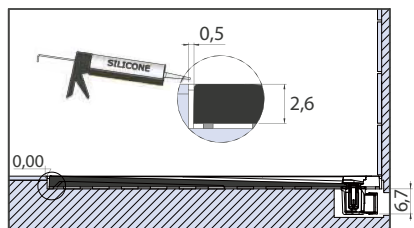
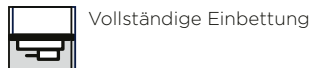
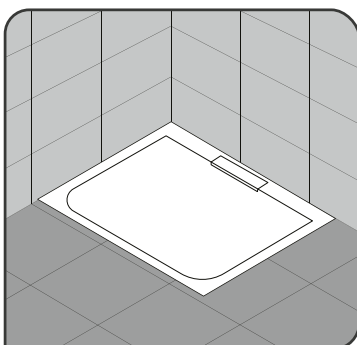

Vorbereitung der Montage

C, D, X und Y: siehe S. 148

Info: Alle Maßangaben in cm

KINEROCK EVO

Faszination Naturstein





KINEROCK EVO

Extraflache, farbige Duschwanne aus Mineralverbundstoff/Biolex mit Gelcoat-Beschichtung

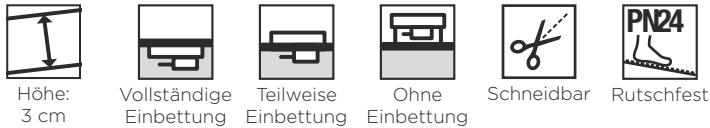

Eigenschaften

- Natursteinoptik
- Extraflacher horizontaler Ablauf (24 l/min), auf die Farbe abgestimmtes Ablaufgitter im Lieferumfang enthalten
- Duschwanne zuschneidbar und an den Kanten bohrbar, falls die Montage der Wand dies erfordert
- Optional: Set mit einstellbaren Sockelfüßen für eine Gesamthöhe von 9,5 bis 14 cm
- Kombinierbar mit Wandpaneelen der Serie Kinewall Rock Evo

Farben

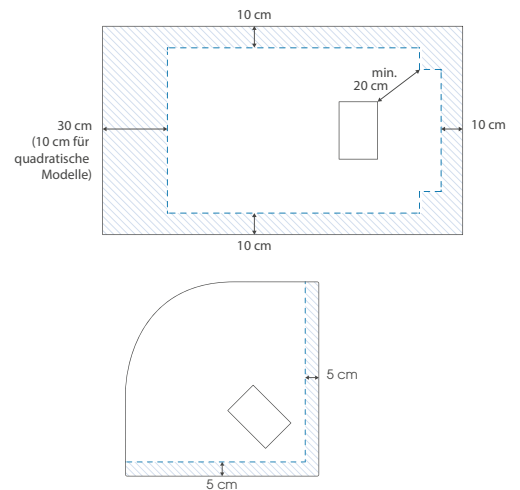
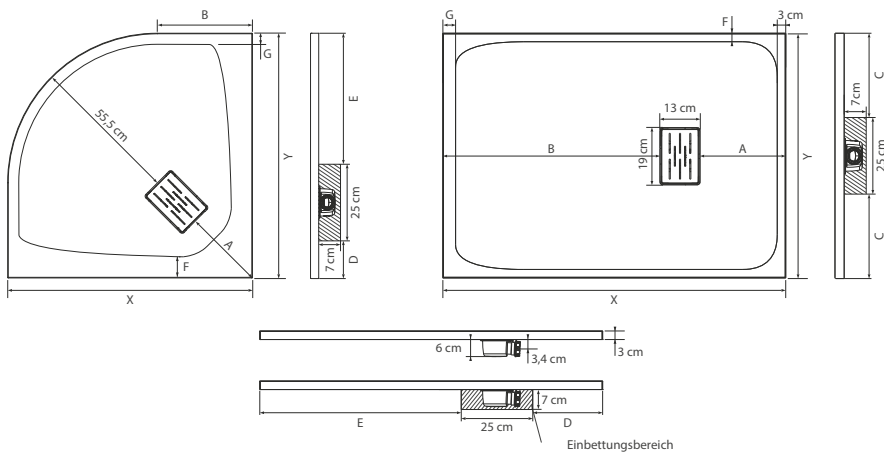

X	Y	A	B	C	D	E	F	G	X	Y	A	B	C	D	E	F	G
80	80	15,5	25	-	5,5	49,5	0	4	140	70	25,5	101,5	22,5	19,5	95,5	2,5	24
90	90	30	35	-	15,5	49,5	8	4	140	80	30,5	96,5	27,5	24,5	90,5	3	4
70	70	28,5	28,5	22,5	22,5	22,5	2,5	3	140	90	35,5	91,5	32,5	29,5	85,5	3	4
75	75	31	31	25	25	25	3	3	140	100	35,5	91,5	37,5	29,5	85,5	3	4
80	80	33,5	33,5	27,5	27,5	27,5	3	3	150	70	25,5	111,5	22,5	19,5	105,5	3	4
90	90	38,5	38,5	32,5	32,5	32,5	3	3	150	80	30,5	106,5	27,5	24,5	100,5	3	4
100	100	43,5	43,5	37,5	37,5	37,5	3	3	150	90	35,5	101,5	32,5	29,5	95,5	3	4,5
90	70	25,5	51,5	22,5	19,5	45,5	3	4	160	70	25,5	121,5	22,5	19,5	115,5	3	14
100	70	25,5	61,5	22,5	19,5	55,5	3	4	160	80	30,5	116,5	27,5	24,5	110,5	3	4
100	80	30,5	56,5	27,5	24,5	50,5	3	3,5	160	90	35,5	111,5	32,5	29,5	105,5	3	4
100	90	35,5	51,5	32,5	29,5	45,5	3	3,5	160	100	35,5	111,5	37,5	29,5	105,5	3	4
110	70	25,5	71,5	22,5	19,5	65,5	2,5	14	170	70	25,5	131,5	22,5	19,5	125,5	3	4
110	80	30,5	66,5	27,5	24,5	60,5	3	14	170	80	30,5	126,5	27,5	24,5	120,5	3	24
120	70	30,5	76,5	22,5	24,5	70,5	3	4,5	170	90	30,5	126,5	32,5	24,5	120,5	13	24
120	80	30,5	76,5	27,5	24,5	70,5	3	4,5	180	80	30,5	136,5	27,5	24,5	130,5	8	34
120	90	35,5	71,5	32,5	29,5	65,5	3	4	180	90	35,5	131,5	32,5	29,5	125,5	3	4
120	100	35,5	71,5	37,5	29,5	65,5	3	4	180	100	35,5	131,5	37,5	29,5	125,5	3	4
130	70	25,5	91,5	22,5	19,5	85,5	2,5	14	190	90	35,5	141,5	32,5	29,5	135,5	13	44
130	80	30,5	86,5	27,5	24,5	80,5	3	4	200	100	25,5	161,5	37,5	19,5	155,5	18	54



Maximaler Schneidebereich (wenn die Duschwanne nicht vollständig in den Boden eingelassen ist, müssen die abgeschnittenen Seiten an den Wänden anliegen)



Kinerock Evo - C 90 x 90 cm - schwarz - teilweise Einbettung



Kinerock Evo - R 90 x 90 cm - weiß - teilweise Einbettung



Aus Nutzersicht

- Design: Struktur in Mineraloptik. 5 Farben zur Auswahl. Farblich auf die Duschwanne abgestimmtes Ablaufgitter
- Leichter Einstieg: Die Duschwanne steht innen nicht über, der Außenüberstand beträgt max. 3 cm (für bodengleiche Montage ohne Sockelfüße)
- Sicherheit: Rutschfestigkeit PN24

Aus Monteursicht

- Hohes Maß an Flexibilität: An 4 Seiten zuschneidbar
- Ideal für bodengleiche Duschen: Vollständige Einbettung in den Boden möglich

Kinerock Evo - 120 x 90 cm - weiß, teilweise Einbettung



Kinerock Evo - 90 x 90 cm - schwarz, teilweise Einbettung

	Weiß
R 80 x 80 cm	RD9004
R 90 x 90 cm	RD9005
70 x 70 cm	RD9000
75 x 75 cm	RD9001
80 x 80 cm	RD9002
90 x 90 cm	RD9003
100 x 100 cm	RD9010
90 x 70 cm	RD9006
100 x 70 cm	RD9007
100 x 80 cm	RD9008
100 x 90 cm	RD9009
110 x 70 cm	RD9011
110 x 80 cm	RD9012
120 x 70 cm	RD9013
120 x 80 cm	RD9014
120 x 90 cm	RD9015
120 x 100 cm	RD9016
130 x 70 cm	RD9017
130 x 80 cm	RD9018
140 x 70 cm	RD9019
140 x 80 cm	RD9020
140 x 90 cm	RD9021
140 x 100 cm	RD9022
150 x 70 cm	RD9023
150 x 80 cm	RD9024
150 x 90 cm	RD9025
160 x 70 cm	RD9026
160 x 80 cm	RD9027
160 x 90 cm	RD9028
160 x 100 cm	RD9029
170 x 70 cm	RD9030
170 x 80 cm	RD9031
170 x 90 cm	RD9032
180 x 80 cm	RD9033
180 x 90 cm	RD9034
180 x 100 cm	RD9035
190 x 90 cm	RD9036
200 x 100 cm	RD9037

Anthrazitgrau	Steingrau	Schwarz	Sand
-	-	-	-
-	-	-	-
-	-	-	-
-	-	-	-
RD9002A	RD9002P	RD9002N	RD9002S
RD9003A	RD9003P	RD9003N	RD9003S
RD9010A	RD9010P	RD9010N	RD9010S
-	-	-	-
-	-	-	-
RD9008A	RD9008P	RD9008N	RD9008S
RD9009A	RD9009P	RD9009N	RD9009S
-	-	-	-
-	-	-	-
-	-	-	-
RD9014A	RD9014P	RD9014N	RD9014S
RD9015A	RD9015P	RD9015N	RD9015S
RD9016A	RD9016P	RD9016N	RD9016S
-	-	-	-
-	-	-	-
-	-	-	-
RD9020A	RD9020P	RD9020N	RD9020S
RD9021A	RD9021P	RD9021N	RD9021S
RD9022A	RD9022P	RD9022N	RD9022S
-	-	-	-
-	-	-	-
-	-	-	-
RD9027A	RD9027P	RD9027N	RD9027S
RD9028A	RD9028P	RD9028N	RD9028S
RD9029A	RD9029P	RD9029N	RD9029S
-	-	-	-
-	-	-	-
-	-	-	-
RD9033A	RD9033P	RD9033N	RD9033S
RD9034A	RD9034P	RD9034N	RD9034S
RD9035A	RD9035P	RD9035N	RD9035S
-	-	-	-
-	-	-	-

Set mit Sockelfüßen

Breite	Länge														
	70 cm	75 cm	80 cm	90 cm	100 cm	110 cm	120 cm	130 cm	140 cm	150 cm	160 cm	170 cm	180 cm	190 cm	200 cm
70 cm	4	-	-	5	5	6	7	6	8	8	10	10	-	-	-
75 cm	-	4	-	-	-	-	-	-	-	-	-	-	-	-	-
80 cm	-	-	5*/4	-	5	6	7	6	10	10	10	10	10	-	-
90 cm	-	-	-	7*/4	5	-	7	-	10	10	10	10	10	11	-
100 cm	-	-	-	-	6	-	7	-	10	-	10	-	10	-	11

* Anzahl der Sockelfüße für Viertelkreismodelle

Set mit 5 Sockelfüßen	KINPIED09
Set mit 8 Sockelfüßen	KINPIED11
Set mit 10 Sockelfüßen	KINPIED03
Set mit 12 Sockelfüßen	KINPIED12



Info: Reparatursets siehe Zubehör (Seite 335)

Installationsarten für quadratische und rechteckige Modelle

1. Montage auf einstellbaren Sockelfüßen mit Fliesensockel

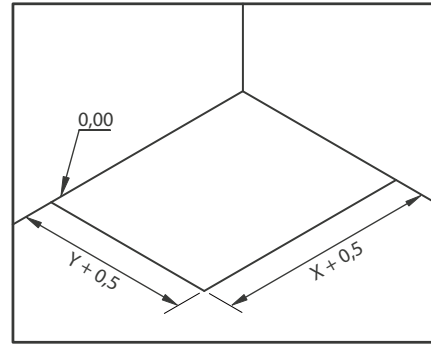
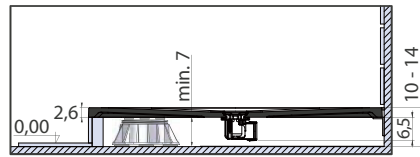

Vorbereitung der Montage

2. Montage auf Fliesenboden aufliegend

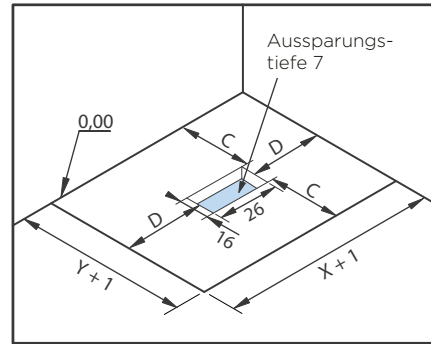
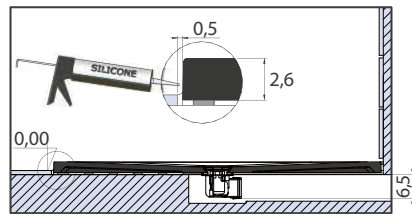
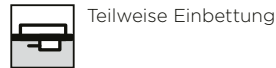
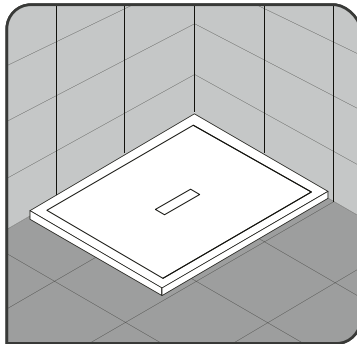

Vorbereitung der Montage

3. Eingebettet und mit einstellbaren Sockelfüßen

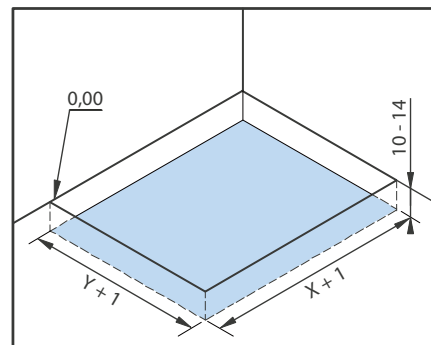
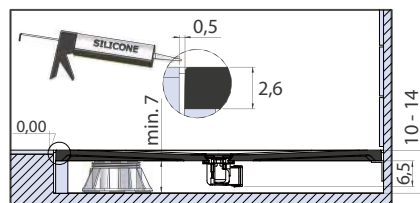
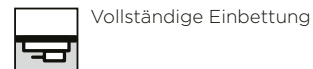

Vorbereitung der Montage

4. Eingebettet und ohne einstellbare Sockelfüße

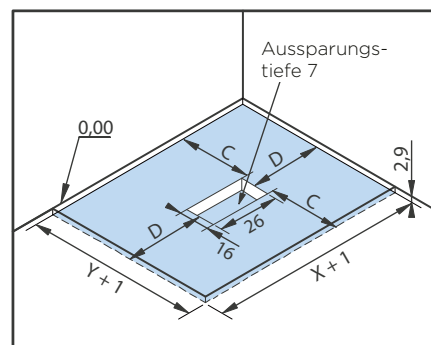
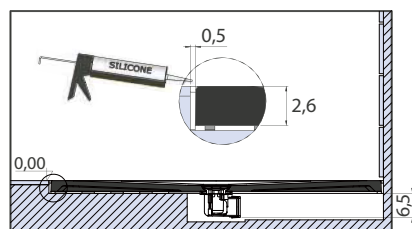
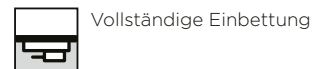
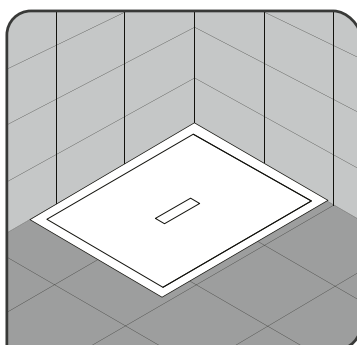

Vorbereitung der Montage

C, D, X und Y: siehe S. 156

Info: Alle Maßangaben in cm

Installationsarten für Viertelkreismodelle

1. Montage auf einstellbaren Sockelfüßen mit Fliesensockel



Ohne Einbettung

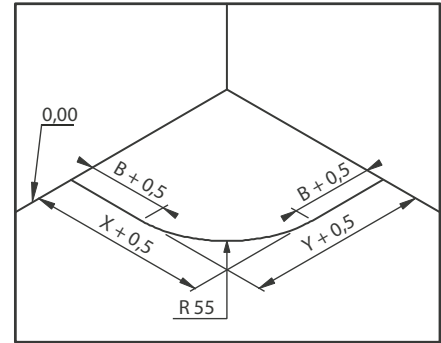
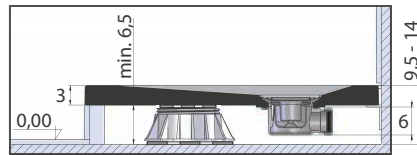

Vorbereitung der Montage

2. Montage auf Fliesenboden aufliegend

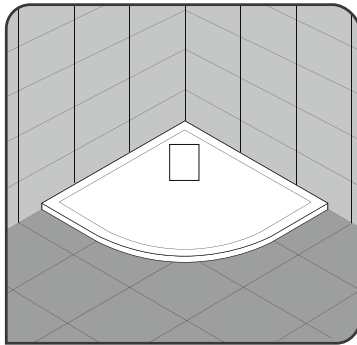

Teilweise Einbettung

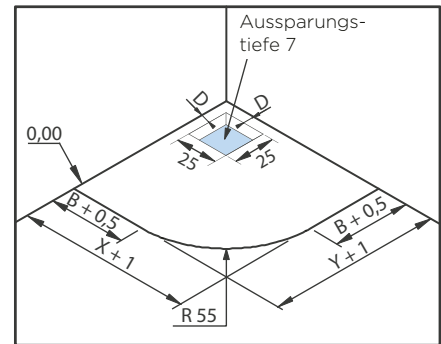
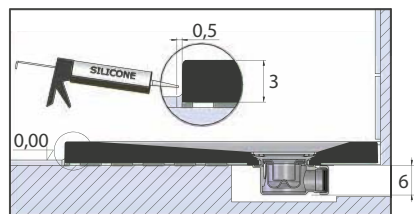

Vorbereitung der Montage

3. Eingebettet und mit einstellbaren Sockelfüßen



Vollständige Einbettung

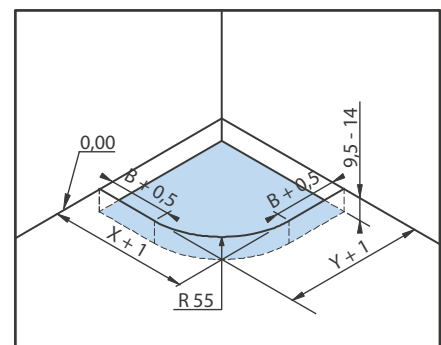
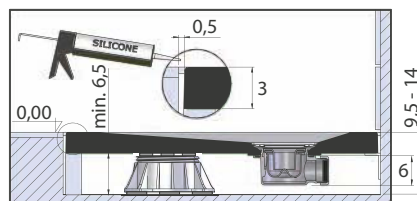

Vorbereitung der Montage

4. Eingebettet und ohne einstellbare Sockelfüße

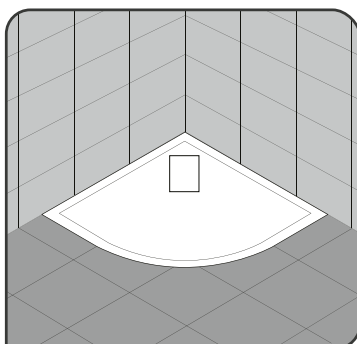

Vollständige Einbettung

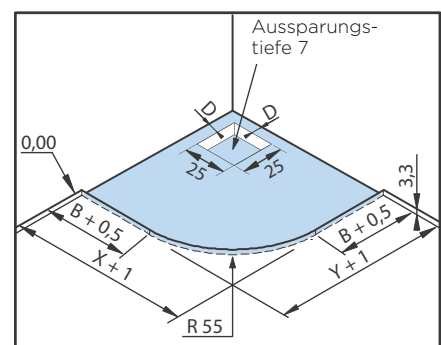
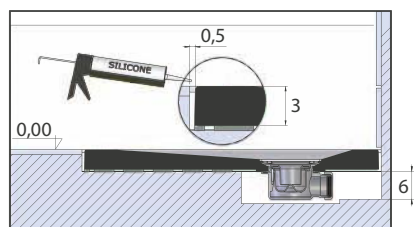

Vorbereitung der Montage

B, D, X und Y: siehe S. 156

Info: Alle Maßangaben in cm



KINEMOON EVO

Auf dem Weg zum Mond



Extraflache Duschwanne, zuschneidbar, aus Biolex

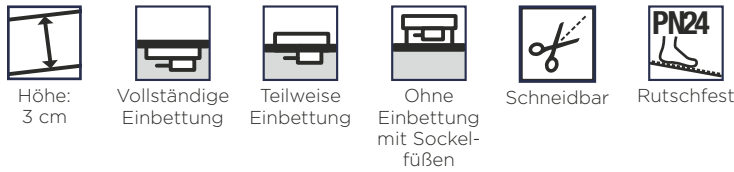

Eigenschaften

- Struktur: Mondgestein-Optik
- Extraflacher Ablauf (24 l/min) und auf die Duschwanne abgestimmtes Ablaufgitter aus Metall im Lieferumfang enthalten
- Duschwanne, zuschneidbar und an den Kanten bohrbar, falls die Montage der Wand dies erfordert (für diesen Vorgang empfehlen wir die Verwendung einer Schleifmaschine mit Diamantscheibe mit mind. 230 mm \varnothing)
- Optional: Set mit einstellbaren Sockelfüßen für eine Gesamthöhe von 9,5 bis 14 cm und verschiedene Abläufe

Farben

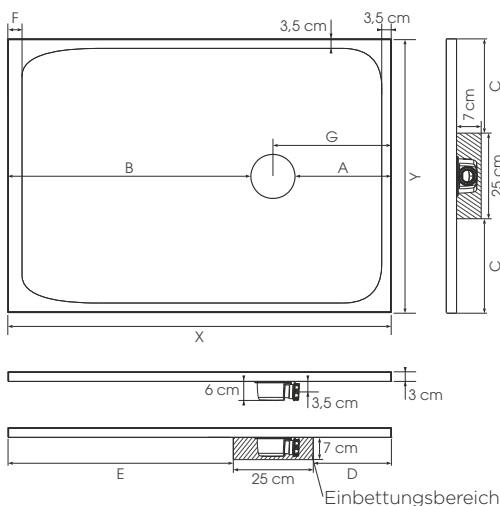
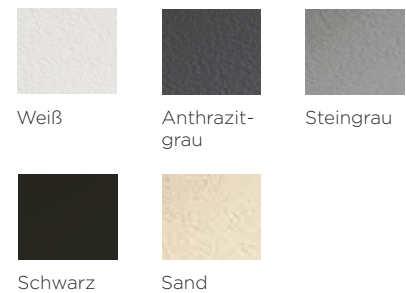

	X	Y	A	B	C	D	E	F	G
	90	90	18,5	58,5	32,5	12,5	52,5	3,5	25
	80	80	18,5	48,5	27,5	12,5	42,5	3,5	25
	90	90	18,5	58,5	32,5	12,5	52,5	3,5	25
	100	100	18,5	68,5	37,5	12,5	62,5	3,5	25
	100	80	18,5	68,5	27,5	12,5	62,5	3,5	25
	100	90	18,5	68,5	32,5	12,5	62,5	3,5	25
	120	70	18,5	88,5	22,5	12,5	82,5	3,5	25
	120	80	18,8	88,5	27,5	12,5	82,5	3,5	25
	120	90	18,5	88,5	32,5	12,5	82,5	3,5	25
	120	100	18,5	88,5	37,5	12,5	82,5	3,5	25
	140	70	18,5	108,5	22,5	12,5	102,5	3,5	25
	140	80	18,5	108,5	27,5	12,5	102,5	3,5	25
	140	90	18,5	108,5	32,5	12,5	102,5	3,5	25
	140	100	18,5	108,5	37,5	12,5	102,5	3,5	25
	150	90	28,5	108,5	32,5	22,5	102,5	10	35
	160	70	28,5	118,5	22,5	22,5	112,5	20	30
	160	80	28,5	118,5	27,5	22,5	112,5	20	35
	160	90	28,5	118,5	32,5	22,5	112,5	20	35
	160	100	28,5	118,5	37,5	22,5	112,5	20	35
	170	70	28,5	128,5	22,5	22,5	122,5	30	35
	170	80	28,5	128,5	27,5	22,5	122,5	30	35
	170	90	28,5	128,5	32,5	22,5	122,5	30	35
	180	80	28,5	138,5	27,5	22,5	132,5	40	35
	180	90	28,5	138,5	32,5	22,5	132,5	40	35
	180	100	25,5	138,5	37,5	22,5	132,5	40	35
	190	90	28,5	148,5	32,5	22,5	142,5	50	35
	200	100	28,5	158,5	37,5	22,5	152,5	60	35

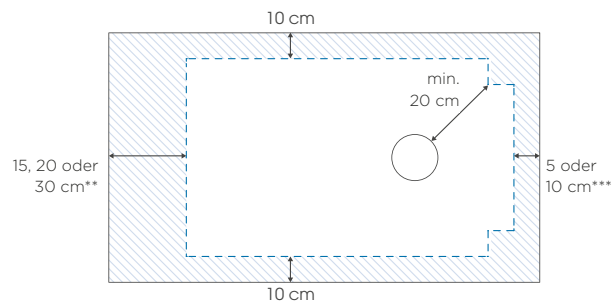

Maximaler Schneidebereich (wenn die Duschwanne nicht vollständig in den Boden eingelassen ist, müssen die abgeschnittenen Seiten an den Wänden anliegen)

** 15 cm bei quadratischen Modellen und Längen von 100 cm
20 cm für 120 cm Länge
30 cm für ≥ 140 cm Länge

*** 5 cm für ≤ 140 cm Länge
10 cm für ≥ 160 cm Länge

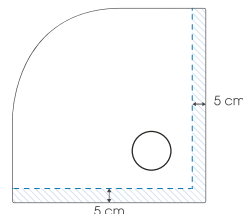

Passendes Ablaufgitter aus Metall



Aus Nutzersicht

- Design: Struktur: Mondgestein-Optik, 5 Farben zur Auswahl
- Leichter Einstieg: Die Duschwanne steht innen nicht über, der Außenüberstand beträgt max. 3 cm (für bodengleiche Montage ohne Sockelfüße)
- Sicherheit: Rutschfestigkeit PN24

Aus Monteursicht

- Hohes Maß an Flexibilität: an 4 Seiten zuschneidbar
- Ideal für bodengleiche Duschen: Vollständige Einbettung in den Boden möglich

	Weiß	Antrazitgrau	Steingrau	Schwarz	Sand
R 90 x 90 cm	RD71302B	RD71302A	RD71302P	RD71302N	RD71302S
80 x 80 cm	RD71305B	RD71305A	RD71305P	RD71305N	RD71305S
90 x 90 cm	RD71307B	RD71307A	RD71307P	RD71307N	RD71307S
100 x 80 cm	RD71309B	RD71309A	RD71309P	RD71309N	RD71309S
100 x 90 cm	RD71310B	RD71310A	RD71310P	RD71310N	RD71310S
100 x 100 cm	RD71311B	RD71311A	RD71311P	RD71311N	RD71311S
120 x 70 cm	RD71314B	RD71314A	RD71314P	RD71314N	RD71314S
120 x 80 cm	RD71315B	RD71315A	RD71315P	RD71315N	RD71315S
120 x 90 cm	RD71316B	RD71316A	RD71316P	RD71316N	RD71316S
120 x 100 cm	RD71317B	RD71317A	RD71317P	RD71317N	RD71317S
140 x 70 cm	RD71320B	RD71320A	RD71320P	RD71320N	RD71320S
140 x 80 cm	RD71321B	RD71321A	RD71321P	RD71321N	RD71321S
140 x 90 cm	RD71322B	RD71322A	RD71322P	RD71322N	RD71322S
140 x 100 cm	RD71323B	RD71323A	RD71323P	RD71323N	RD71323S
150 x 90 cm	RD71326B	RD71326A	RD71326P	RD71326N	RD71326S
160 x 70 cm	RD71328B	RD71328A	RD71328P	RD71328N	RD71328S
160 x 80 cm	RD71329B	RD71329A	RD71329P	RD71329N	RD71329S
160 x 90 cm	RD71330B	RD71330A	RD71330P	RD71330N	RD71330S
160 x 100 cm	RD71331B	RD71331A	RD71331P	RD71331N	RD71331S
170 x 70 cm	RD71332B	RD71332A	RD71332P	RD71332N	RD71332S
170 x 80 cm	RD71333B	RD71333A	RD71333P	RD71333N	RD71333S
170 x 90 cm	RD71334B	RD71334A	RD71334P	RD71334N	RD71334S
180 x 80 cm	RD71335B	RD71335A	RD71335P	RD71335N	RD71335S
180 x 90 cm	RD71336B	RD71336A	RD71336P	RD71336N	RD71336S
180 x 100 cm	RD71337B	RD71337A	RD71337P	RD71337N	RD71337S
190 x 90 cm	RD71338B	RD71338A	RD71338P	RD71338N	RD71338S
200 x 100 cm	RD71339B	RD71339A	RD71339P	RD71339N	RD71339S

Set mit Sockelfüßen

Breite	Länge														
	70 cm	75 cm	80 cm	90 cm	100 cm	110 cm	120 cm	130 cm	140 cm	150 cm	160 cm	170 cm	180 cm	190 cm	200 cm
70 cm	4	-	-	5	5	6	7	6	8	8	10	10	-	-	-
75 cm	-	4	-	-	-	-	-	-	-	-	-	-	-	-	-
80 cm	-	-	5*4	-	5	6	7	6	10	10	10	10	10	-	-
90 cm	-	-	-	7*4	5	-	7	-	10	10	10	10	10	11	-
100 cm	-	-	-	-	6	-	7	-	10	-	10	-	10	-	11

* Anzahl der Sockelfüße für Viertelkreismodelle

Set mit 5 Sockelfüßen	KINPIED09
Set mit 8 Sockelfüßen	KINPIED11
Set mit 10 Sockelfüßen	KINPIED03
Set mit 12 Sockelfüßen	KINPIED12



Info: Reparatursets siehe Zubehör (Seite 335)



Kinemoon Evo - 90 x 90 - Anthrazitgrau - vollständige Einbettung



Kinemoon Evo - 120 x 90 - Weiß - vollständige Einbettung

Installationsarten

1. Montage auf einstellbaren Sockelfüßen mit Fliesensockel

	Ohne Einbettung	
	Weiß	Gravel
90 x 70 cm	RD380	RD380L
100 x 80 cm	RD381	RD381L
120 x 80 cm	RD382	RD382L
140 x 80 cm	RD383	RD383L

Vorbereitung der Montage

2. Montage auf Fliesenboden aufliegend

Teilweise Einbettung

Vorbereitung der Montage

3. Eingebettet und mit einstellbaren Sockelfüßen

Vollständige Einbettung

Vorbereitung der Montage

4. Eingebettet und ohne einstellbare Sockelfüße

Vollständige Einbettung

Vorbereitung der Montage

C, D, X und Y: siehe S. 164

Info: Alle Maßangaben in cm



Kinemoon Evo - 180 x 90 - Sand - vollständige Einbettung



KINEMOON STYLE

Futuristisch und stilvoll



KINEMOON STYLE

Extraflache Duschwanne aus Mineralverbundstoff/Biolex mit Gelcoat-Beschichtung



Höhe:
2,6 cm



Vollständige
Einbettung



Teilweise
Einbettung



Ohne
Einbettung



Schneidbar



Rutschfest

Eigenschaften

- Mondgestein-Optik
- Extraflacher Ablauf (24 l/min), auf die Duschwanne abgestimmtes Ablaufgitter aus Metall im Lieferumfang enthalten
- Duschwanne schneidbar und an den Kanten bohrbar, falls die Montage der Wand dies erfordert
- Optional: Set mit einstellbaren Sockelfüßen für eine Gesamthöhe von 10 bis 14 cm
- Kombinierbar mit Waschtischen der Serie Moon und Wandpaneelen der Serie Kinewall Moon

Farben



Weiß



Anthrazit-
grau



Steingrau



Schwarz



Sand

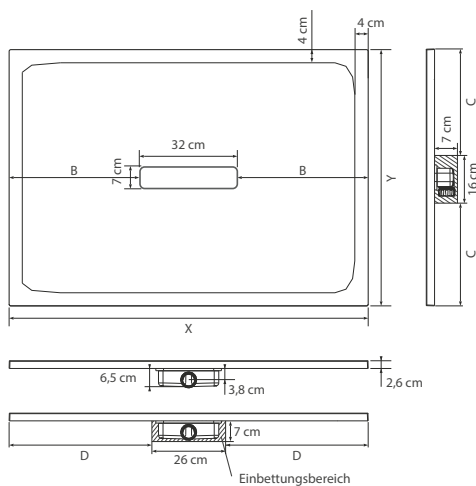

X	Y	B	C	D
80	80	24	32	27
90	90	29	37	32
100	100	34	42	32
100	80	34	32	37
100	90	34	37	37
120	80	44	32	47
120	90	44	37	47
120	100	44	42	47
140	80	54	32	57
140	90	54	37	57
140	100	54	42	57
160	80	64	32	67
160	90	64	37	67
160	100	64	42	67
180	80	74	32	77
180	90	74	37	77
180	100	74	42	77

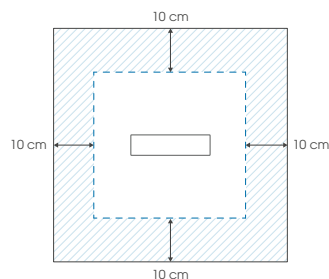
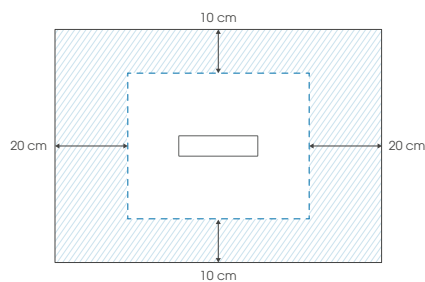

 Maximaler Schneidebereich (wenn die Duschwanne nicht vollständig in den Boden eingelassen ist, müssen die abgeschnittenen Seiten an den Wänden anliegen)



Schaffen Sie mit unseren aufeinander abgestimmten Waschbecken und Waschtischplatten eine perfekte Harmonie im Bad (siehe S. 326)

Aus Nutzersicht

- Design: Struktur: Mondgestein-Optik, 5 Farben zur Auswahl
- Leichter Einstieg: Keine Einstiegsanten, der Außenüberstand beträgt max. 2,6 cm (für bodengleiche Montage ohne Sockelfüße)
- Sicherheit: Rutschfestigkeit PN24

Aus Monteursicht

- Hohes Maß an Flexibilität: An 4 Seiten zuschneidbar
- Ideal für bodengleiche Duschen: Vollständige Einbettung in den Boden möglich

Kinemoon Style - 120 x 90 cm - weiß - teilweise Einbettung



Kinemoon Style - 90 x 90 cm - anthrazitgrau - teilweise Einbettung

	Weiß	Anthrazitgrau	Steingrau	Schwarz	Sand
80 x 80 cm	RD752	RD752A	RD752P	RD752N	RD752S
90 x 90 cm	RD754	RD754A	RD754P	RD754N	RD754S
100 x 100 cm	RD758	RD758A	RD758P	RD758N	RD758S
100 x 80 cm	RD756	RD756A	RD756P	RD756N	RD756S
100 x 90 cm	RD757	RD757A	RD757P	RD757N	RD757S
120 x 80 cm	RD762	RD762A	RD762P	RD762N	RD762S
120 x 90 cm	RD763	RD763A	RD763P	RD763N	RD763S
120 x 100 cm	RD764	RD764A	RD764P	RD764N	RD764S
140 x 80 cm	RD768	RD768A	RD768P	RD768N	RD768S
140 x 90 cm	RD769	RD769A	RD769P	RD769N	RD769S
140 x 100 cm	RD770	RD770A	RD770P	RD770N	RD770S
160 x 80 cm	RD776	RD776A	RD776P	RD776N	RD776S
160 x 90 cm	RD777	RD777A	RD777P	RD777N	RD777S
160 x 100 cm	RD778	RD778A	RD778P	RD778N	RD778S
180 x 80 cm	RD782	RD782A	RD782P	RD782N	RD782S
180 x 90 cm	RD783	RD783A	RD783P	RD783N	RD783S
180 x 100 cm	RD784	RD784A	RD784P	RD784N	RD784S

Set mit Sockelfüßen

Breite	Länge						
	80 cm	90 cm	100 cm	120 cm	140 cm	160 cm	180 cm
80 cm	4	-	4	8	10	10	12
90 cm	-	4	4	8	10	10	12
100 cm	-	-	8	8	10	12	14

Info: Set mit einstellbaren Sockelfüßen für eine Gesamthöhe von 10 bis 14 cm

Info: Reparatursets siehe Zubehör (Seite 335)

Set mit 5 Sockelfüßen	KINPIED09
Set mit 8 Sockelfüßen	KINPIED11
Set mit 10 Sockelfüßen	KINPIED03
Set mit 12 Sockelfüßen	KINPIED12
Set mit 16 Sockelfüßen	KINPIED04





Kinemoon Style - 90 x 90 cm - sand - teilweise Einbettung



Kinemoon Style - 120 x 90 cm - schwarz - teilweise Einbettung



Kinemoon Style - 180 x 90 cm - anthrazitgrau - teilweise Einbettung

Installationsarten

1. Montage auf einstellbaren Sockelfüßen mit Fliesensockel

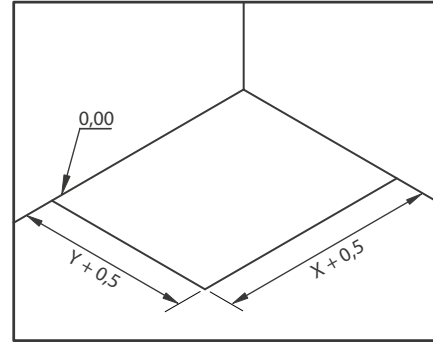
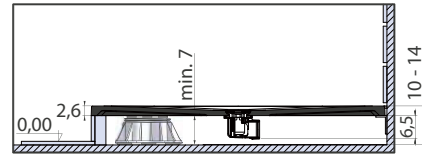

2. Montage auf Fliesenboden aufliegend

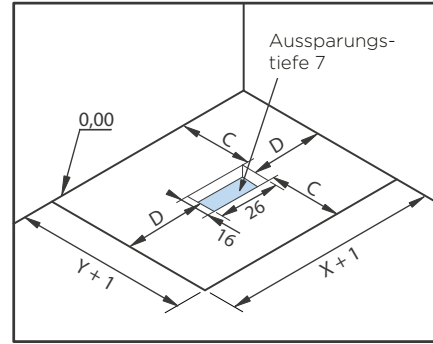
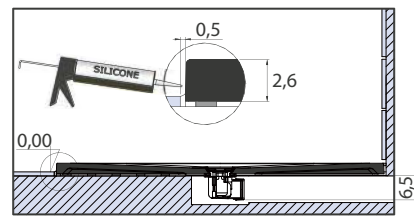
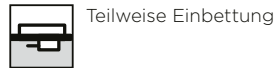
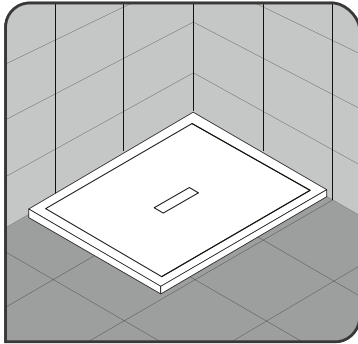

3. Eingebettet und mit einstellbaren Sockelfüßen

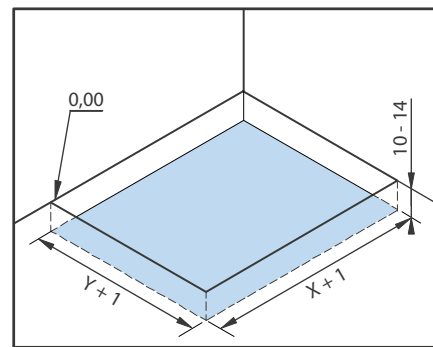
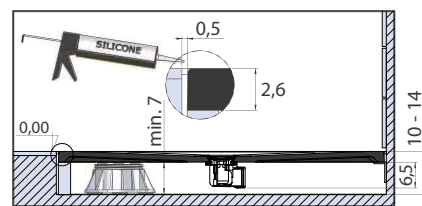
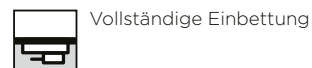

4. Eingebettet und ohne einstellbare Sockelfüße

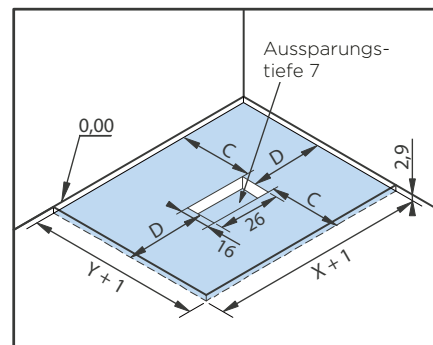
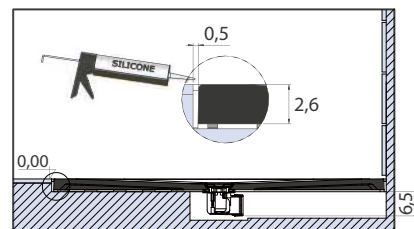
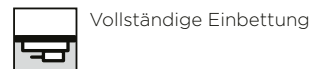
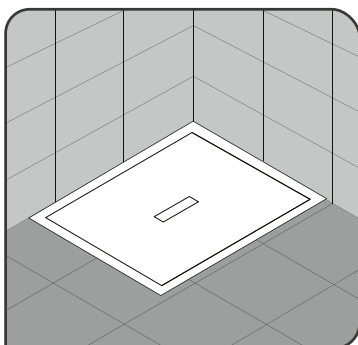

C, D, X und Y: siehe S. 172

Info: Alle Maßangaben in cm

Passende Wandpaneele für Kinemoon Style
und Kinerock Evo verfügbar (ab Seite 214)



Kinemoon Style - 120 x 90 cm - weiß - teilweise Einbettung

KINEONE

Struktur wie Granit





Extraflache, strukturierte Duschwanne aus Biolex, zuschneidbar für vollständige Einbettung



Höhe:
2 cm



Vollständige
Einbettung



Schneidbar



Rutschfest

Eigenschaften

- Granitoptik
- Ablaufgitter in Wannenfarbe aus Metall im Lieferumfang enthalten (ohne integrierten Ablauf)
- Duschwanne, zuschneidbar und an den Kanten bohrbar, falls die Montage der Wand dies erfordert (für diesen Vorgang empfehlen wir die Verwendung einer Schleifmaschine mit Diamantscheibe mit mind. 230 mm \varnothing)
- Zeitlose Duschwanne, die durch ihr minimalistisches, flaches Design besticht, 1 cm Zugabe um den Ablaufbereich (siehe Plan unten)

Farben



Weiß



Anthrazit-
grau



Steingrau

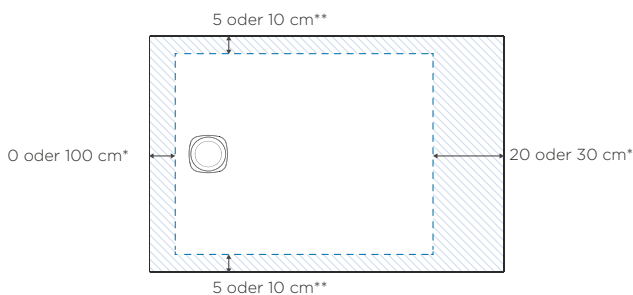

Maximaler Schneidebereich

(wenn die Duschwanne nicht vollständig in den Boden eingelassen ist, müssen die abgeschnittenen Seiten an den Wänden anliegen)

*10 und 30 cm nur bei einer Länge von 160 cm

**5 cm nur bei einer Breite von 70 cm

Info: Kineone wird ohne Ablauf geliefert, kompatible Abläufe sind optional erhältlich, siehe unten:

Optional: Ablauf mit vertikalem Auslauf

BOND25

Optional: Normgerechter Ablauf (Sperrwasserhöhe: 50 mm)

BOND19

Weitere kompatible Abläufe (es sind nicht alle aufgeführt):

- GEBERIT: Ablauf \varnothing 90 Sperrwasserhöhe: 30 mm : Ablauf \varnothing 90 Sperrwasserhöhe: 50 mm
- VIEGA: Tempoplex Drain \varnothing 90 Sperrwasserhöhe: 30 mm: Tempoplex Drain \varnothing 90 Sperrwasserhöhe: 50 mm



Aus Nutzersicht

- Design: 3 Farbvarianten zur Auswahl
- Leichter Einstieg: Die Duschwanne steht innen nicht über, der Außenüberstand beträgt max. 2 cm (für bodengleiche Montage ohne Sockelfüße)
- Sicherheit: Rutschfestigkeit PN24

Aus Monteursicht

- Hohes Maß an Flexibilität: an 3 oder 4 Seiten zuschneidbar
- Für bodengleichen Einbau

	Weiß	Anthrazit	Steingrau
90 x 90 cm	RD99090B	RD99090A	RD99090P
100 x 80 cm	RD910080B	RD910080A	RD910080P
100 x 90 cm	RD910090B	RD910090A	RD910090P
120 x 80 cm	RD912080B	RD912080A	RD912080P
120 x 90 cm	RD912090B	RD912090A	RD912090P
140 x 80 cm	RD914080B	RD914080A	RD914080P
140 x 90 cm	RD914090B	RD914090A	RD914090P
160 x 80 cm	RD916080B	RD916080A	RD916080P
160 x 90 cm	RD916090B	RD916090A	RD916090P
170 x 80 cm	RD917080B	RD917080A	RD917080P
180 x 80 cm	RD918080B	RD918080A	RD918080P
180 x 90 cm	RD918090B	RD918090A	RD918090P

	X	Y	A	D	E	F
80 x 80 cm	80	80	20	10	4	35
90 x 90 cm	80	80	20	10	4	35
100 x 80 cm	100	80	20	10	4	35
100 x 90 cm	100	90	20	10	4	35
120 x 70 cm	120	70	20	10	4	35
120 x 80 cm	120	80	20	10	4	35
120 x 90 cm	120	90	20	10	4	35
125 x 95 cm	125	95	20	10	4	35
140 x 70 cm	140	70	20	10	4	35
140 x 80 cm	140	80	20	10	4	35
140 x 90 cm	140	90	20	10	4	35
160 x 70 cm	160	70	35	19	20	41
160 x 80 cm	160	80	35	19	20	41
160 x 90 cm	160	90	35	19	20	41

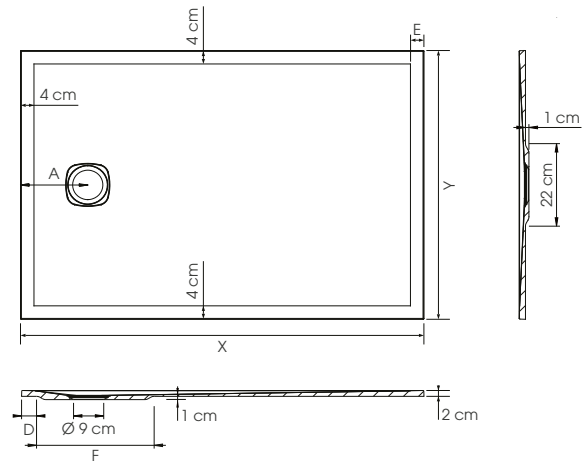

Installationsarten

Eingebettet

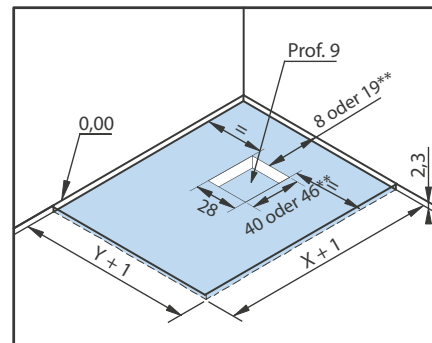
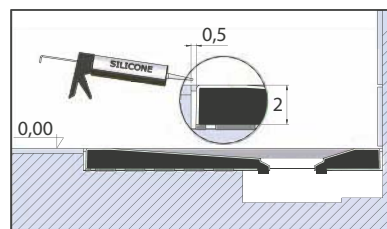
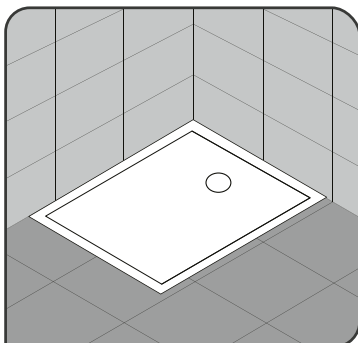

Vorbereitung der Montage

X und Y: siehe oben

Info: Alle Maßangaben in cm

je nach Höhe des Ablaufs / **19 und 46 cm nur bei einer Länge von 160 cm

Es gibt nicht nur den Katalog –
Weitere Informationen für Bauherren
zu unseren altersgerechten Dusch-
und Badlösungen finden Sie in den
folgenden Broschüren:



Broschüren-Download



Stets das Neueste von
Kinedo erfahren

- KINEMAGIC Komplett-Duschkabinen
- Duschwannen
- Duschabtrennungen
- DUO Duschbadewanne
- Ein Bad für's Leben – altersgerechte Badgestaltung





KINEWOOD

Natürliche Holzoptik



Extraflache, strukturierte, farbige Duschwanne aus Biolex



Höhe:
3 cm



Vollständige
Einbettung



Teilweise
Einbettung



Ohne
Einbettung



Schneidbar



Rutschfest

Eigenschaften

- Holzoptik
- Um 360° drehbarer, extraflacher Ablauf (24 l/min), mit integriertem Ablaufgitter aus poliertem Edelstahl
- Duschwanne, zuschneidbar und an den Kanten bohrbar, falls die Montage der Wand dies erfordert (für diesen Vorgang empfehlen wir die Verwendung einer Schleifmaschine mit Diamantscheibe mit mind. 230 mm \varnothing)
- Optional: Set mit einstellbaren Sockelfüßen für eine Gesamthöhe von 10 bis 14 cm und verschiedene Abläufe
- Kombinierbar mit Waschtischen und Waschtischplatten der Serie Wood

Farben



Weiß



Gravel

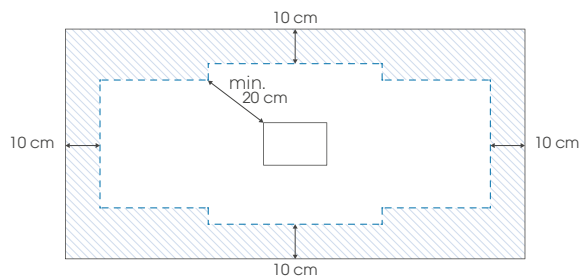
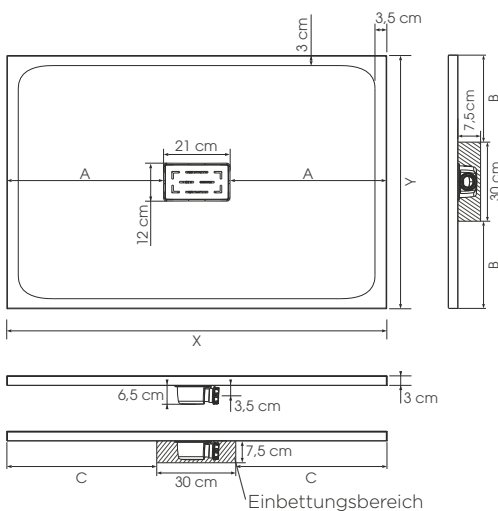

 Maximaler Schneidebereich
(wenn die Duschwanne nicht vollständig in den Boden eingelassen ist, müssen die abgeschnittenen Seiten an den Wänden anliegen)

X	Y	A	B	C
90	70	35	20	30
100	80	40	25	35
120	80	50	25	45
140	80	60	25	55



Schaffen Sie mit unseren aufeinander abgestimmten Waschbecken und Waschtischplatten eine perfekte Harmonie im Bad (siehe S. 326)

Aus Nutzersicht

- Design: Struktur in Holzoptik, 2 Farben zur Auswahl
- Leichter Einstieg: Die Duschwanne steht innen nicht über, der Außenüberstand beträgt max. 3 cm (für bodengleiche Montage ohne Sockelfüße)
- Sicherheit: Rutschfestigkeit PN24

Aus Monteursicht

- Hohes Maß an Flexibilität: an 4 Seiten zuschneidbar
- Ideal für bodengleiche Duschen: Vollständige Einbettung in den Boden möglich

	Weiß	Gravel
90 x 70 cm	RD380	RD380L
100 x 80 cm	RD381	RD381L
120 x 80 cm	RD382	RD382L
140 x 80 cm	RD383	RD383L

Set mit Sockelfüßen

Breite	Länge			
	90 cm	100 cm	120 cm	140 cm
70 cm	4 	-	-	-
80 cm	-	4 	8 	8 

Set mit 5 Sockelfüßen	KINPIED09
Set mit 8 Sockelfüßen	KINPIED11

von 7 bis 11 cm



Info: Reparatursets im Zubehör auf Seite 335



Schaffen Sie mit unseren aufeinander abgestimmten Waschbecken und Waschtischplatten eine perfekte Harmonie im Bad (siehe S. 326)

Installationsarten

1. Montage auf einstellbaren Sockelfüßen mit Fliesensockel

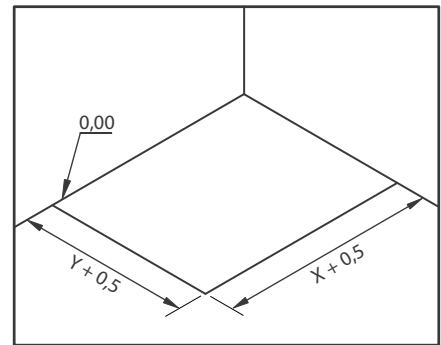
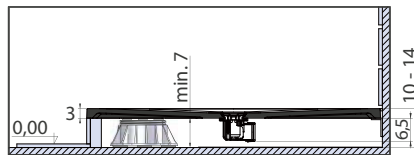
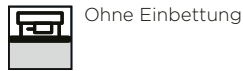

Vorbereitung der Montage

2. Montage auf Fliesenboden aufliegend

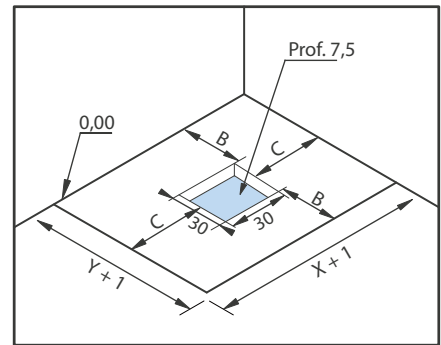
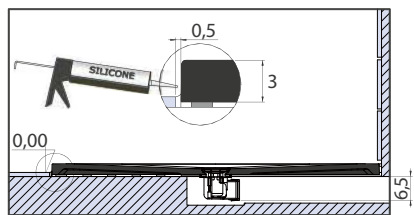
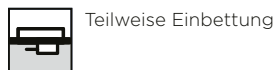
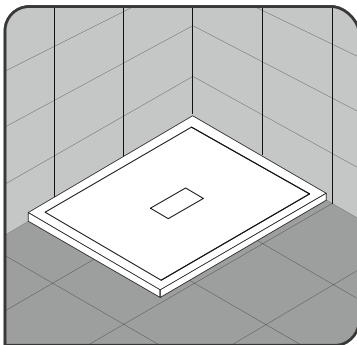

Vorbereitung der Montage

3. Eingebettet und mit einstellbaren Sockelfüßen

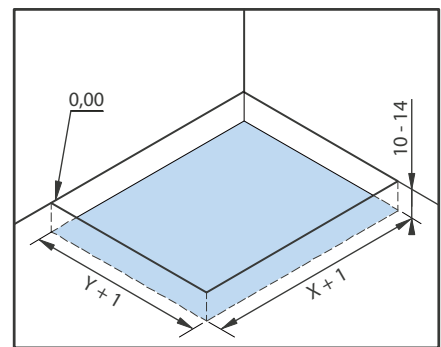
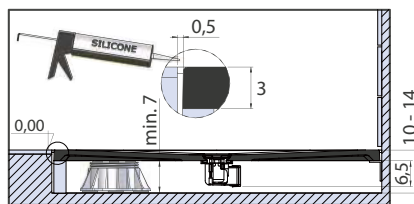
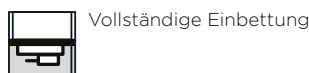

Vorbereitung der Montage

4. Eingebettet und ohne einstellbare Sockelfüße

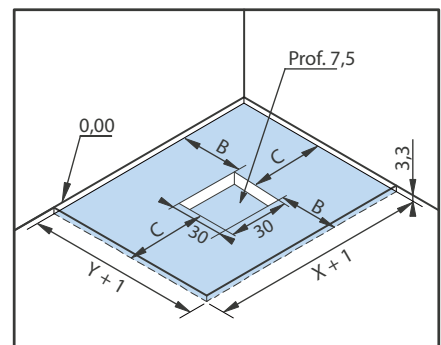
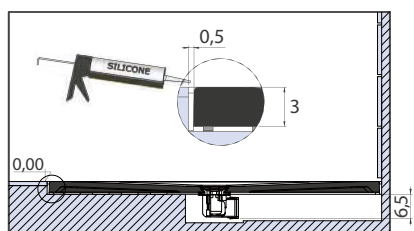
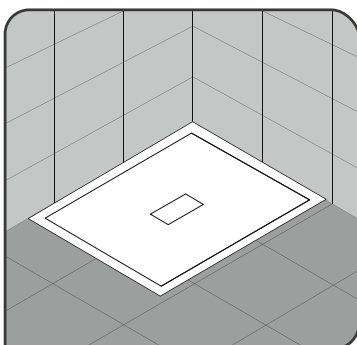

Vorbereitung der Montage

B, C, X und Y: siehe Seite 186

Info: Alle Maßangaben in cm



KINESURF schneidbar

Natürliche Eleganz



KINESURF schneidbar

Extraflache, schneidbare Duschwanne aus Biocryl und Biotec



Höhe:
4 cm



Vollständige
Einbettung



Teilweise
Einbettung



Ohne
Einbettung



Schneidbar

Rutschsicherheit



Naturstein
und glatte
Struktur



Matte,
gekörnte
Optik



Rutschfeste
Oberfläche

Eigenschaften

- 3 Ausführungen: Natursteinoptik (4 Farben), matt, gekörnt (5 Farben), glatt (Weiß glänzend)
- Um 360° drehbarer, extraflacher horizontaler Ablauf (25 l/min) (im Lieferumfang enthalten)
- Farblich abgestimmte Ablaufrinne aus Edelstahl-verstärktem Biocryl (bei Duschwannen in Natursteinoptik), passendes Ablaufgitter aus Metall (bei anderen Duschwannen)
- Duschwanne, zuschneidbar und an den Kanten bohrbar, falls die Montage der Duschwand dies erfordert (für diesen Vorgang empfehlen wir die Verwendung einer Handkreissäge mit speziellem Alu-/Kunststoffsägeblatt)
- Flache Unterseite der Duschwanne (außer Ablauf): kleinerer Einbettungsbereich
- Optional: Set mit einstellbaren Sockelfüßen für eine Gesamthöhe von 11 bis 15 cm

Farben

Natursteinoptik

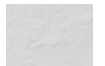

Weiß



Anthrazit-
grau



Betongrau



Schwarz



Weiß
glänzend



Weiß matt
(rutschfest)

Matt, gekörnt

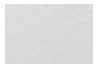

Weiß



Anthrazit-
grau



Betongrau



Schwarz



Sand

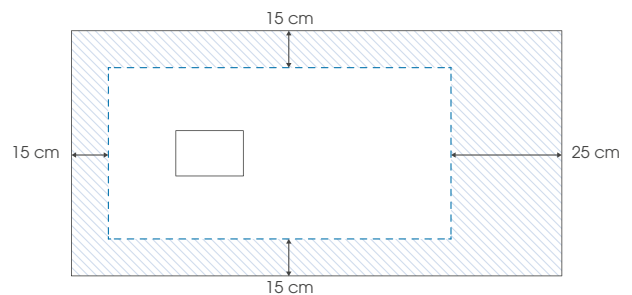
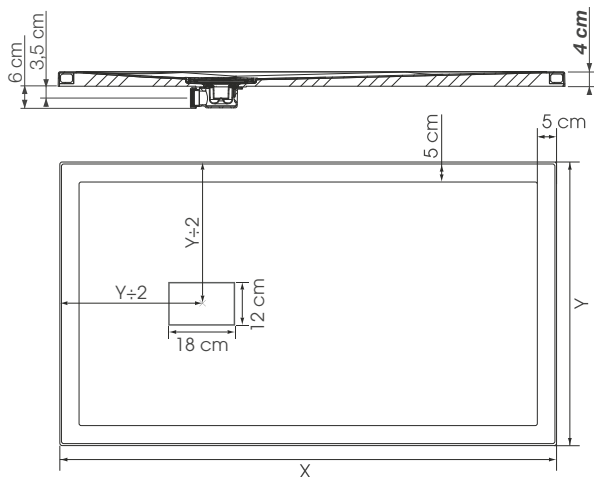

Maximaler Schneidebereich
Auf maximal 3 der 4 Seiten zuschneidbar (wenn die Duschwanne nicht vollständig in den Boden eingelassen ist, müssen die abgeschnittenen Seiten an den Wänden anliegen)

X	Y	X	Y
90	90	140	80
100	80	140	90
100	90	140	100
100	100	160	80
120	80	160	90
120	90	160	100
120	100	180	80
		180	90
		180	100

Toleranz X und Y:
+/- 0,5 cm



Extraflacher Ablauf für eine teilweise Einbettung in den Estrich



Aus Nutzersicht

- Design: Verschiedene Oberflächenstrukturen mit großer Farbauswahl stehen zur Verfügung
- Leichter Einstieg: innen barrierefrei, steht außen maximal 4 cm über

Aus Monteursicht

- Hohes Maß an Flexibilität: an 4 Seiten zuschneidbar
- Kleinerer Einbettungsbereich: flache Unterseite der Duschwanne (außer Ablauf)
- Einfache Handhabung: Duschwanne mit geringem Gewicht und hoher Strapazierfähigkeit



Kinesurf schneidbar - 180 x 80 cm - weiß, Steinoptik - teilweise Einbettung



Kinesurf schneidbar - 120 x 90 cm - betonrau, Steinoptik - teilweise Einbettung



Kinesurf schneidbar - 180 x 80 cm - weiß matt, gekörnt - teilweise Einbettung



Kinesurf schneidbar - 120 x 90 cm - schwarz matt, gekörnt - teilweise Einbettung

Set mit Sockelfüßen

Breite	Länge						
	80 cm	90 cm	100 cm	120 cm	140 cm	160 cm	180 cm
80 cm	5	-	5	8	10	12	12
90 cm	-	5	5	8	10	12	12
100 cm	-	-	5	8	10	12	12

Info: Set mit einstellbaren Sockelfüßen für eine Gesamthöhe von 11 bis 15 cm



Set mit 5 Sockelfüßen	KINPIED09
Set mit 8 Sockelfüßen	KINPIED11
Set mit 10 Sockelfüßen	KINPIED03
Set mit 12 Sockelfüßen	KINPIED12

	Weiß	Anthrazitgrau	Betongrau	Schwarz
	Steinoptik	Steinoptik	Steinoptik	Steinoptik
80 x 80 cm	RD1220BT2022	RD1220AT2022	RD1220GT2022	RD1220NT2022
90 x 90 cm	RD1200BT2022	RD1200AT2022	RD1200GT2022	RD1200NT2022
100 x 100 cm	RD1201BT2022	RD1201AT2022	RD1201GT2022	RD1201NT2022
100 x 80 cm	RD1202BT2022	RD1202AT2022	RD1202GT2022	RD1202NT2022
100 x 90 cm	RD1203BT2022	RD1203AT2022	RD1203GT2022	RD1203NT2022
120 x 80 cm	RD1204BT2022	RD1204AT2022	RD1204GT2022	RD1204NT2022
120 x 90 cm	RD1205BT2022	RD1205AT2022	RD1205GT2022	RD1205NT2022
120 x 100 cm	RD1206BT2022	RD1206AT2022	RD1206GT2022	RD1206NT2022
140 x 80 cm	RD1207BT2022	RD1207AT2022	RD1207GT2022	RD1207NT2022
140 x 90 cm	RD1208BT2022	RD1208AT2022	RD1208GT2022	RD1208NT2022
140 x 100 cm	RD1209BT2022	RD1209AT2022	RD1209GT2022	RD1209NT2022
160 x 80 cm	RD1210BT2022	RD1210AT2022	RD1210GT2022	RD1210NT2022
160 x 90 cm	RD1211BT2022	RD1211AT2022	RD1211GT2022	RD1211NT2022
160 x 100 cm	RD1212BT2022	RD1212AT2022	RD1212GT2022	RD1212NT2022
180 x 80 cm	RD1213BT2022	RD1213AT2022	RD1213GT2022	RD1213NT2022
180 x 90 cm	RD1214BT2022	RD1214AT2022	RD1214GT2022	RD1214NT2022
180 x 100 cm	RD1215BT2022	RD1215AT2022	RD1215GT2022	RD1215NT2022

	Weiß matt	Anthrazitgrau matt	Betongrau matt	Schwarz matt	Sand matt
	gekörnt	gekörnt	gekörnt	gekörnt	gekörnt
80 x 80 cm	RD1700BG	RD1700AG	RD1700GG	RD1700NG	RD1700SG
90 x 90 cm	RD1701BG	RD1701AG	RD1701GG	RD1701NG	RD1701SG
100 x 100 cm	RD1702BG	RD1702AG	RD1702GG	RD1702NG	RD1702SG
100 x 80 cm	RD1703BG	RD1703AG	RD1703GG	RD1703NG	RD1703SG
100 x 90 cm	RD1704BG	RD1704AG	RD1704GG	RD1704NG	RD1704SG
120 x 80 cm	RD1705BG	RD1705AG	RD1705GG	RD1705NG	RD1705SG
120 x 90 cm	RD1706BG	RD1706AG	RD1706GG	RD1706NG	RD1706SG
120 x 100 cm	RD1707BG	RD1707AG	RD1707GG	RD1707NG	RD1707SG
140 x 80 cm	RD1708BG	RD1708AG	RD1708GG	RD1708NG	RD1708SG
140 x 90 cm	RD1709BG	RD1709AG	RD1709GG	RD1709NG	RD1709SG
140 x 100 cm	RD1710BG	RD1710AG	RD1710GG	RD1710NG	RD1710SG
160 x 80 cm	RD1711BG	RD1711AG	RD1711GG	RD1711NG	RD1711SG
160 x 90 cm	RD1712BG	RD1712AG	RD1712GG	RD1712NG	RD1712SG
160 x 100 cm	RD1713BG	RD1713AG	RD1713GG	RD1713NG	RD1713SG
180 x 80 cm	RD1714BG	RD1714AG	RD1714GG	RD1714NG	RD1714SG
180 x 90 cm	RD1715BG	RD1715AG	RD1715GG	RD1715NG	RD1715SG
180 x 100 cm	RD1716BG	RD1716AG	RD1716GG	RD1716NG	RD1716SG

	Weiß glänzend, matt	Weiß
	PN6	PN24
80 x 80 cm	RD1700	RD1700AD
90 x 90 cm	RD1701	RD1701AD
100 x 100 cm	RD1702	RD1702AD
100 x 80 cm	RD1703	RD1703AD
100 x 90 cm	RD1704	RD1704AD
120 x 80 cm	RD1705	RD1705AD
120 x 90 cm	RD1706	RD1706AD
120 x 100 cm	RD1707	RD1707AD
140 x 80 cm	RD1708	RD1708AD
140 x 90 cm	RD1709	RD1709AD
140 x 100 cm	RD1710	RD1710AD
160 x 80 cm	RD1711	RD1711AD
160 x 90 cm	RD1712	RD1712AD
160 x 100 cm	RD1713	RD1713AD
180 x 80 cm	RD1714	RD1714AD
180 x 90 cm	RD1715	RD1715AD
180 x 100 cm	RD1716	RD1716AD

PN6 mit natürlicher Rutschhemmung

PN24 mit rutschfester Oberfläche

Optional: Normgerechter Ablauf
(Sperrwasserhöhe: 50 mm)

BOND19



Kinesurf schneidbar 120 x 90 cm - weiß glänzend - teilweise Einbettung

KINESURF

Mehr als eine Duschwanne



KINESURF
Mehr als eine Duschwanne





KINESURF

Extraflache Duschwanne zum Aufsetzen oder Einlassen in den Boden, ideal für Badneubauten



Höhe
4 oder
9/10,5 cm



Vollständige
Einbettung



Teilweise
Einbettung



Ohne
Einbettung

Rutschsicherheit



Rutsch-
hemmend



Rutschfeste
Oberfläche

Eigenschaften

- Um 360° drehbarer, extraflacher horizontaler Ablauf (25 l/min) (im Lieferumfang enthalten)
- Ablaufgitter aus poliertem Edelstahl
- Für eine Montage ohne Einbettung in den Estrich ist KINESURF mit einer Höhe von 9/10,5 cm zu empfehlen
- Flache Unterseite der Duschwanne (außer Ablauf): kleinerer Einbettungsbereich
- Optional: Set mit einstellbaren Sockelfüßen für Kinesurf 4 cm für eine Gesamthöhe von 11 von 15 cm (12 bis 15 cm bei Modellen mit Ablauf an der Breitseite)

Farben



Weiß
glänzend



Weiß matt
(rutschfest)



Kinesurf (4 cm) - vollständige Einbettung



Kinesurf (4 cm) - teilweise Einbettung



Kinesurf (4 cm), Montage auf Sockelfüßen (Abschlussleisten nicht im Lieferumfang enthalten) - ohne Einbettung



Kinesurf (9/10,5 cm) - ohne Einbettung

Info: Referenztabellen/Preise (siehe S. 201)



Aus Nutzersicht

- Leichter Einstieg: Duschwanne steht maximal 4 cm über (bei Kinesurf 4 cm)
- Sicherheit: Rutschfestigkeit PN6 oder PN24
- Stabilität und Festigkeit: Außenrahmen aus Stahl

Aus Monteursicht

- Ideal für bodengleiche Duschen: Vollständige Einbettung in den Boden möglich (bei Kinesurf 4 cm)
- Strapazierfähigkeit: Widerstandsfähiger als Duschwannen aus Keramik
- Einfache Handhabung: Duschwanne mit geringem Gewicht
- Kleinerer Einbettungsbereich: Flache Unterseite

Kinesurf (4 cm) - 120 x 80 cm - an der Breitseite zentrierter Ablauf - teilweise Einbettung

Kinesurf 4 cm

Abmessungen für quadratische, Viertelkreis- und rechteckige Modelle (an der Längsseite zentrierter Ablauf)



Abmessungen für rechteckige Duschwannen mit 120 cm (an der Breitseite zentrierter Ablauf)



Abmessungen für rechteckige Duschwannen mit 140, 150, 160, 170 und 180 cm (an der Breitseite zentrierter Ablauf)

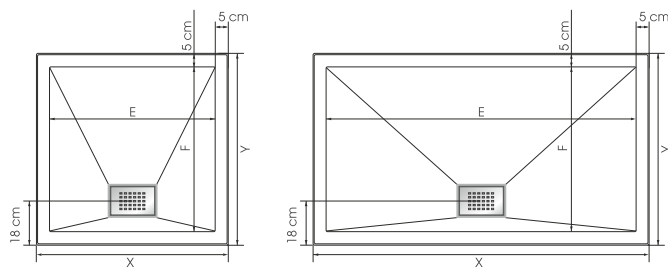

X	Y	E	F
80	80	70	70
90	90	80	80
100	100	90	90

X	Y	E	F
90	70	80	60
100	70	90	60
100	80	90	70
100	90	90	80
120	70	110	60
120	80	110	70
120	90	110	80
140	70	130	60
140	80	130	70
140	90	130	80

X	Y	E	F
150	90	140	80
160	70	150	60
160	80	150	70
160	90	150	80
170	70	160	60
170	80	160	70
170	90	160	80
180	80	170	70

Kinesurf 9/10,5 cm

(Nicht mit den Sets mit Sockelfüßen kompatibel)

Abmessungen für quadratische, Viertelkreis- und rechteckige Modelle (an der Längsseite zentrierter Ablauf)

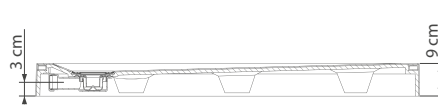

Abmessungen für rechteckige Duschwannen mit 120 cm (an der Breitseite zentrierter Ablauf)

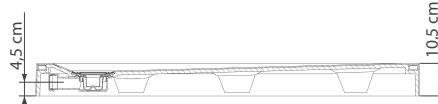

Abmessungen für rechteckige Duschwannen mit 140, 150, 160, 170 und 180 cm (an der Breitseite zentrierter Ablauf)

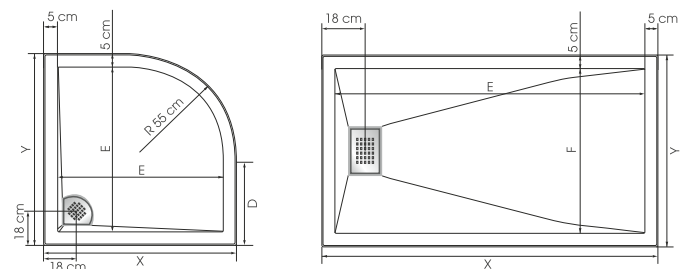
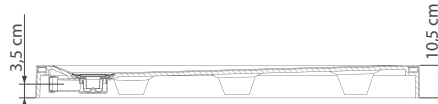

X	Y	E	D
90	90	80	35
100	100	90	45

X	Y	E	F
120	70	110	60
120	80	110	70
120	90	110	80
120	100	110	90
140	70	130	60
140	80	130	70
140	90	130	80
140	100	130	90
150	90	140	80
150	100	140	90

X	Y	E	F
160	70	150	60
160	80	150	70
160	90	150	80
160	100	150	90
170	70	160	60
170	80	160	70
170	90	160	80
180	80	170	70
180	90	170	80
180	100	170	90

Toleranz X und Y:
+/- 0,5 cm



Kinesurf 4 cm: Extraflacher Ablauf für eine teilweise Einbettung in den Estrich



Kinesurf 9/10,5 cm: Extraflacher Ablauf für eine Installation ohne Einbettung in den Estrich



Kinesurf 9/10,5 cm: Einschnitt an der Duschwanne für den Abfluss (Ansicht von unten)



Kinesurf 9/10,5 cm: Sockelfüße zur Erhöhung der Stabilität der Duschwanne

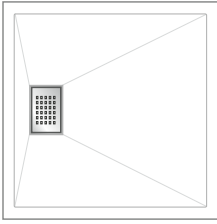

	Quadratisch		
	4 cm		9 cm
	PN6	PN24	PN24
80 x 80 cm	RD1100	RD1100AD	RD200AD
90 x 90 cm	RD1101	RD1101AD	RD201AD
100 x 100 cm	RD1102	RD1102AD	RD208AD

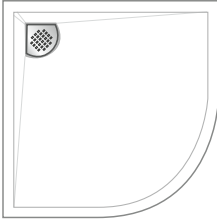

	Viertelkreis		
	4 cm		9 cm
	PN6	PN24	PN24
90 x 90 cm	RD1103	RD1103AD	RD202AD
100 x 100 cm	RD1104	RD1104AD	RD203AD

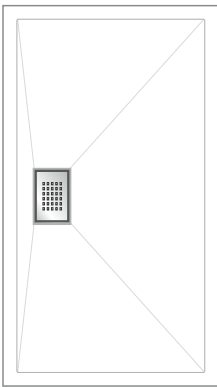

	Rechteckig (an der Längsseite zentrierter Ablauf)		
	4 cm		9/10,5 cm
	PN6	PN24	PN24
90 x 70 cm	RD1105	RD1105AD	RD204AD
100 x 70 cm	RD1106	RD1106AD	RD205AD
100 x 80 cm	RD1107	RD1107AD	RD206AD
100 x 90 cm	RD1108	RD1108AD	RD207AD
120 x 70 cm	RD1109	RD1109AD	RD209AD
120 x 80 cm	RD1110	RD1110AD	RD210AD
120 x 90 cm	RD1111	RD1111AD	RD211AD
140 x 70 cm	RD1112	RD1112AD	RD212AD
140 x 80 cm	RD1113	RD1113AD	RD213AD
140 x 90 cm	RD1114	RD1114AD	RD214AD
150 x 90 cm	RD1115	RD1115AD	RD215AD
160 x 70 cm	RD1116	RD1116AD	RD216AD
160 x 80 cm	RD1117	RD1117AD	RD217AD
160 x 90 cm	RD1118	RD1118AD	RD218AD
170 x 70 cm	RD1119	RD1119AD	RD219AD
170 x 80 cm	RD1120	RD1120AD	RD220AD
170 x 90 cm	RD1121	RD1121AD	RD221AD
180 x 80 cm	RD1122	RD1122AD	RD222AD

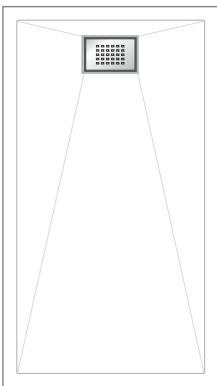

	Rechteckig (an der Breitseite zentrierter Ablauf)		
	4 cm		9/10,5 cm
	PN6	PN24	PN24
120 x 70 cm	RD1150	RD1150AD	RD250AD
120 x 80 cm	RD1151	RD1151AD	RD251AD
120 x 90 cm	RD1152	RD1152AD	RD252AD
120 x 100 cm	RD1153	RD1153AD	RD253AD
140 x 70 cm	RD1154	RD1154AD	RD254AD
140 x 80 cm	RD1155	RD1155AD	RD255AD
140 x 90 cm	RD1156	RD1156AD	RD256AD
140 x 100 cm	RD1157	RD1157AD	RD257AD
150 x 90 cm	RD1158	RD1158AD	RD258AD
150 x 100 cm	RD1159	RD1159AD	RD259AD
160 x 70 cm	RD1160	RD1160AD	RD260AD
160 x 80 cm	RD1161	RD1161AD	RD261AD
160 x 90 cm	RD1162	RD1162AD	RD262AD
160 x 100 cm	RD1163	RD1163AD	RD263AD
170 x 70 cm	RD1164	RD1164AD	RD264AD
170 x 80 cm	RD1165	RD1165AD	RD265AD
170 x 90 cm	RD1166	RD1166AD	RD266AD
180 x 80 cm	RD1167	RD1167AD	RD267AD
180 x 90 cm	RD1168	RD1168AD	RD268AD
180 x 100 cm	RD1169	RD1169AD	RD269AD

Optional: Normgerechter Ablauf
 (Sperrwasserhöhe: 50 mm)

BOND19

Optional: Ablauf mit vertikalem Auslauf

BOND25

Installationsarten für alle Modelle

1. Montage auf einstellbaren Sockelfüßen mit Fliesensockel

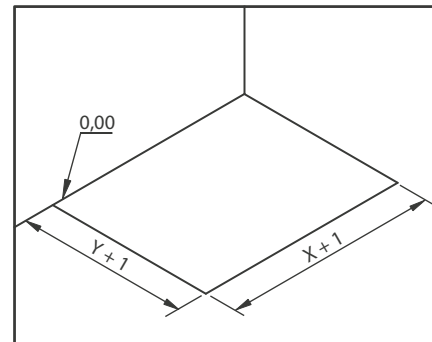
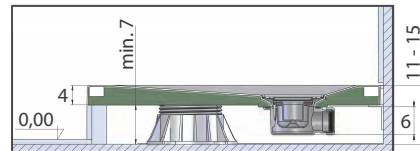
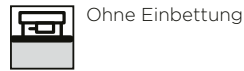

Vorbereitung der Montage

2. Montage auf Fliesenboden aufliegend

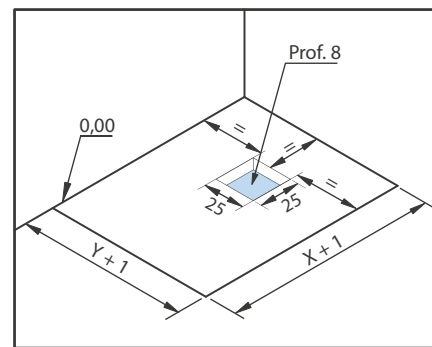
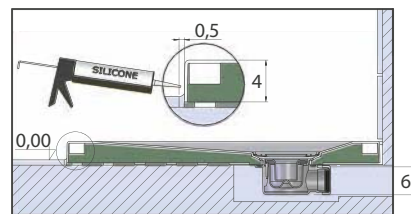
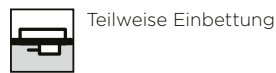
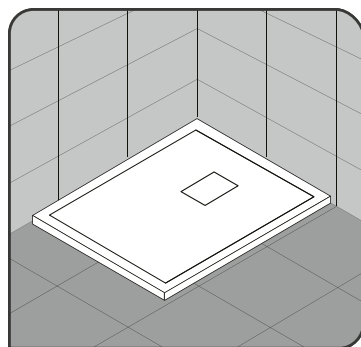

Vorbereitung der Montage

3. Eingebettet und mit einstellbaren Sockelfüßen

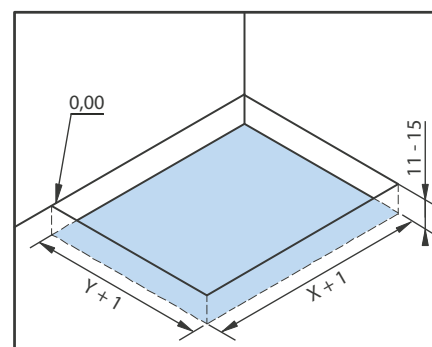
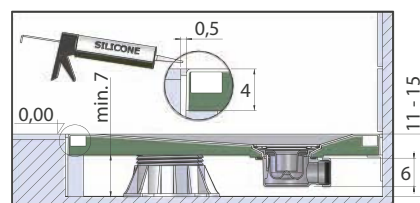
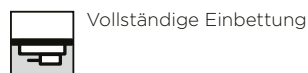

Vorbereitung der Montage

4. Eingebettet und ohne einstellbare Sockelfüße

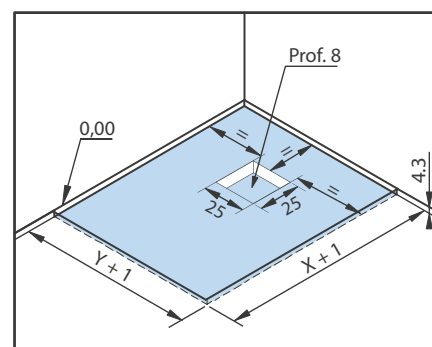
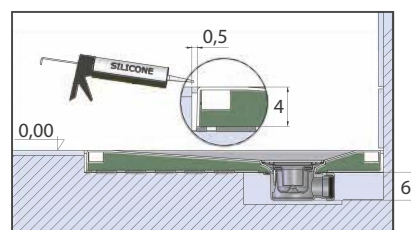
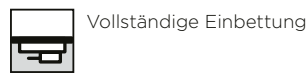
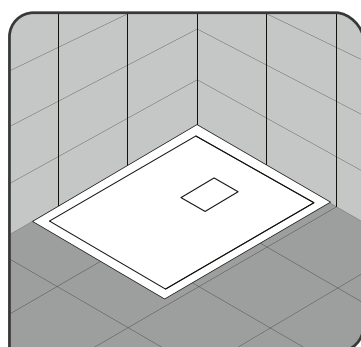

Vorbereitung der Montage

X und Y: siehe S. 200

Installationsarten für Viertelkreismodelle

1. Montage auf einstellbaren Sockelfüßen mit Fliesensockel

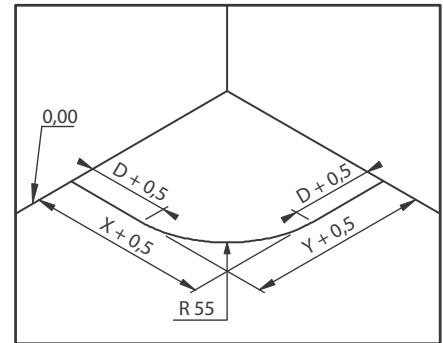
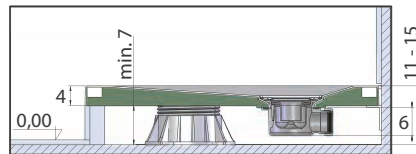

Vorbereitung der Montage

2. Montage auf Fliesenboden aufliegend

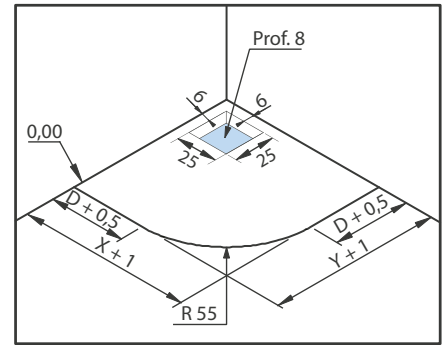
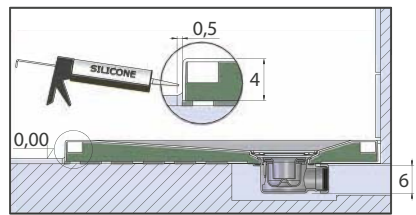
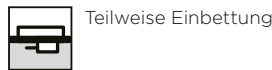
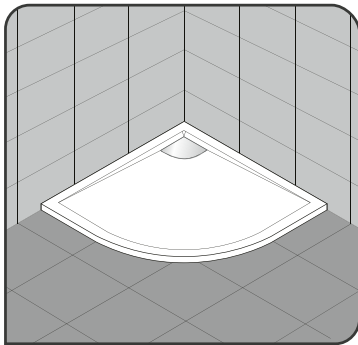

Vorbereitung der Montage

3. Eingebettet und mit einstellbaren Sockelfüßen

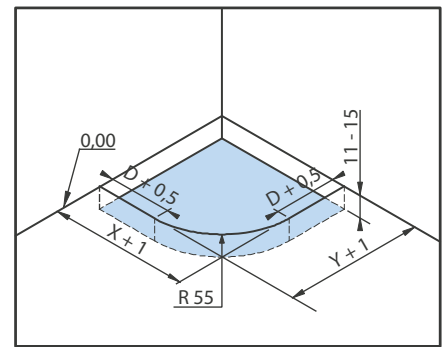
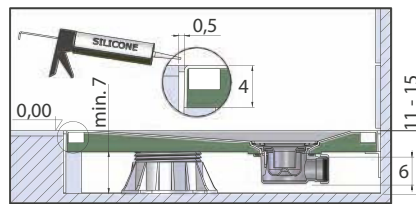

Vorbereitung der Montage

4. Eingebettet und ohne einstellbare Sockelfüße

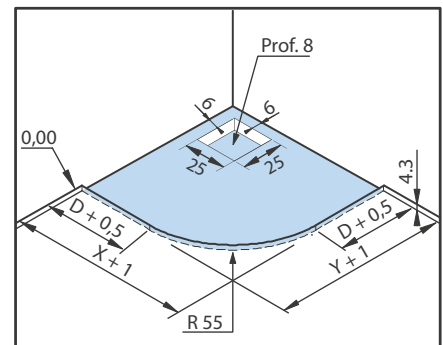
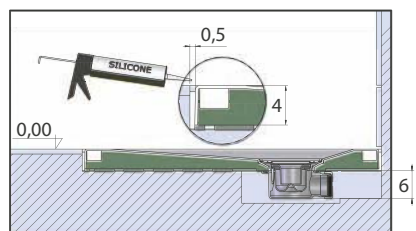
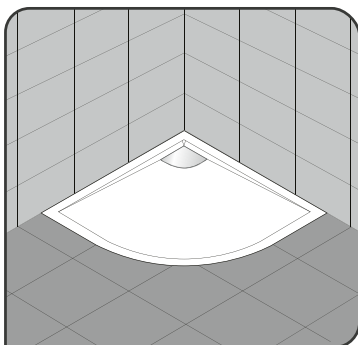

Vorbereitung der Montage

D, X und Y: siehe S. 200

Installationsarten für quadratische und rechteckige Modelle, an der Längsseite zentrierter Ablauf

1. Montage auf einstellbaren Sockelfüßen mit Fliesensockel

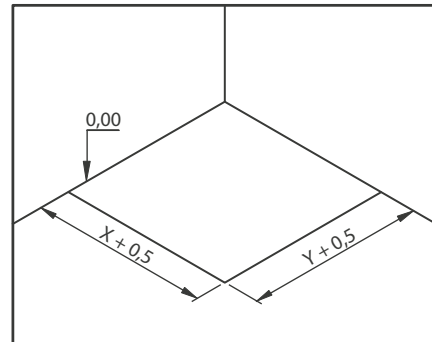
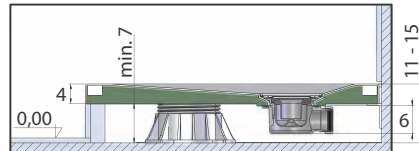
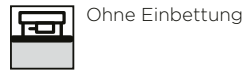

Vorbereitung der Montage

2. Montage auf Fliesenboden aufliegend

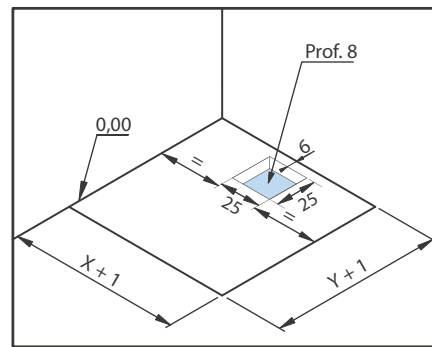
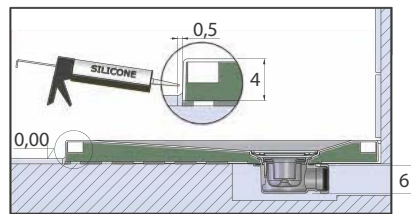
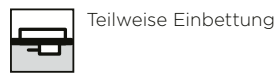
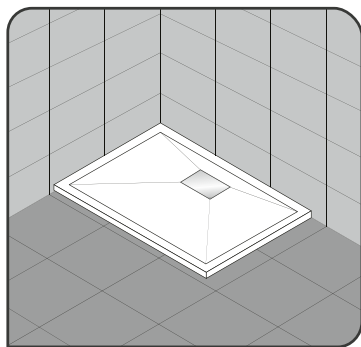

Vorbereitung der Montage

3. Eingebettet und mit einstellbaren Sockelfüßen

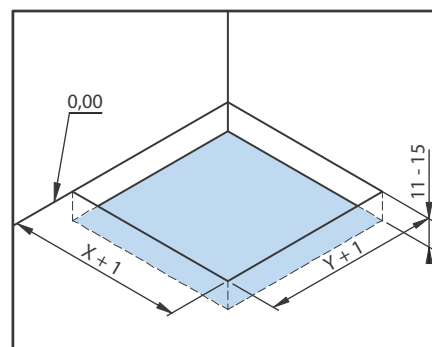
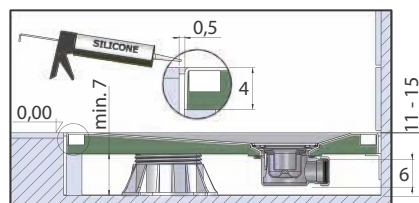
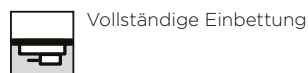

Vorbereitung der Montage

4. Eingebettet und ohne einstellbare Sockelfüße

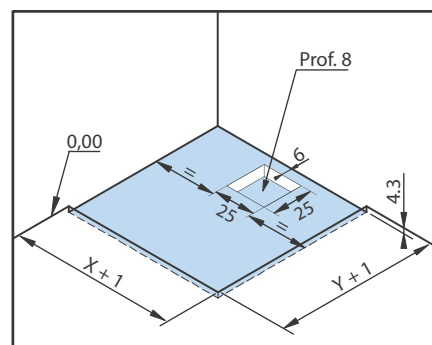
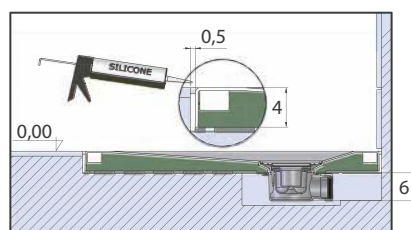
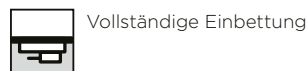
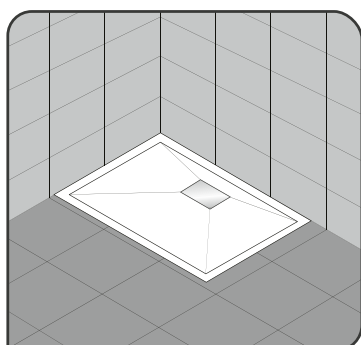

Vorbereitung der Montage

X und Y: siehe S. 200

Installationsarten für rechteckige Modelle, an der Breitseite zentrierter Ablauf

1. Montage auf einstellbaren Sockelfüßen mit Fliesensockel

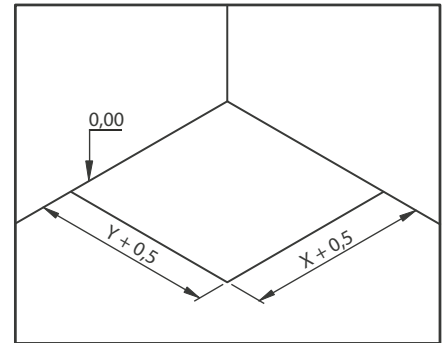
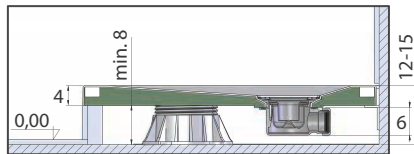

Vorbereitung der Montage

2. Montage auf Fliesenboden aufliegend

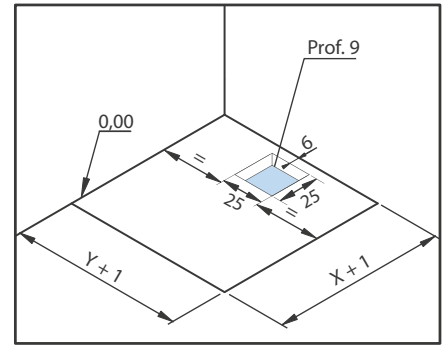
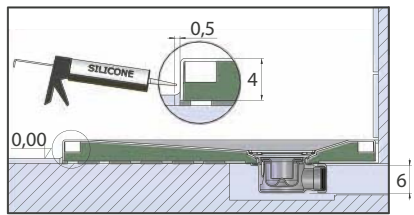
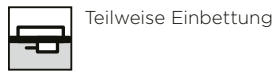
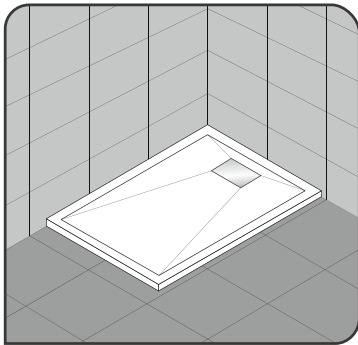

Vorbereitung der Montage

3. Eingebettet und mit einstellbaren Sockelfüßen

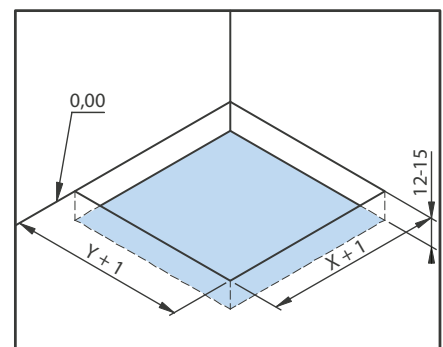
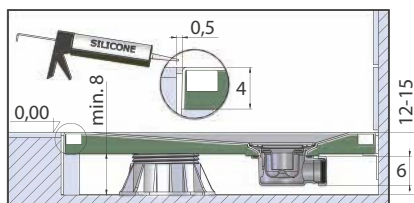

Vorbereitung der Montage

4. Eingebettet und ohne einstellbare Sockelfüße

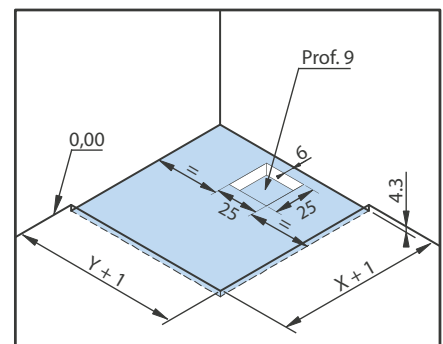
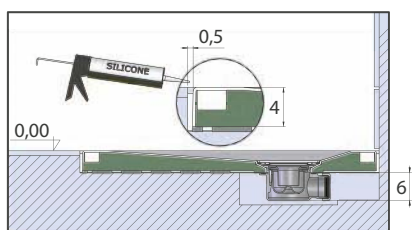
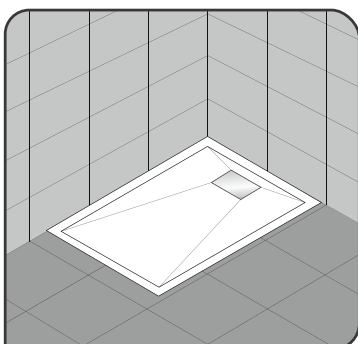

Vorbereitung der Montage

X und Y: siehe S. 200

KINEFIRST NEO

Die ökonomische Duschwanne





KINEFIRST NEO

Extraflache Duschwanne aus Biocryl und Biolith

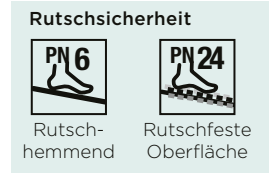
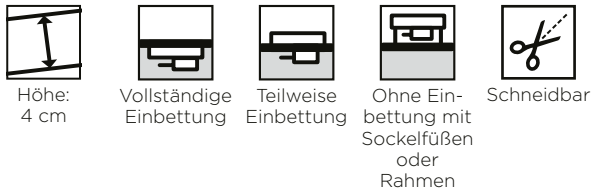

Eigenschaften

- Ablaufgitter aus gebürstetem Edelstahl im Lieferumfang enthalten (ohne integrierten Ablauf)
- Duschwanne, zuschneidbar und an den Kanten bohrbar, falls die Montage der Duschwand dies erfordert (für diesen Vorgang empfehlen wir die Verwendung einer Handkreissäge mit speziellem Alu-/Kunststoff-sägeblatt)
- Flache Unterseite der Duschwanne
- Optional: Set mit einstellbaren Sockelfüßen für eine Gesamthöhe von 10 bis 15 cm (je nach Höhe des Ablaufs)

Farben



Ablaufgitter aus gebürstetem Edelstahl

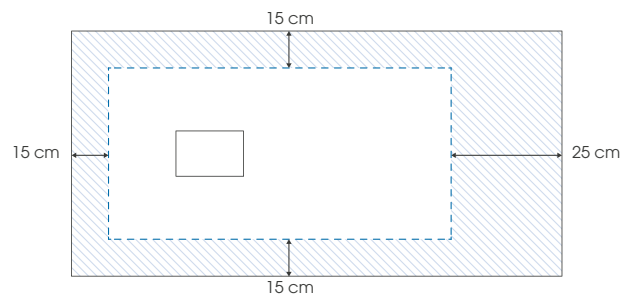
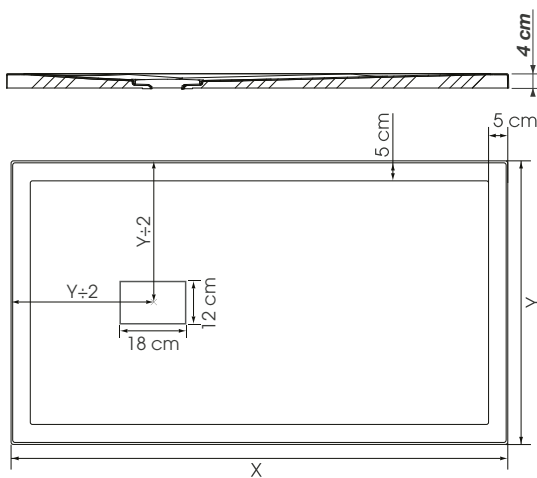

X	Y	X	Y
80	80	140	80
90	90	140	90
100	80	160	80
120	80	160	90
120	90		

Toleranz X und Y: +/- 0,5 cm

 Maximaler Schneidbereich
Auf maximal 3 der 4 Seiten zuschneidbar (wenn die Duschwanne nicht vollständig in den Boden eingelassen ist, müssen die abgeschnittenen Seiten an den Wänden anliegen)



Kinefirst Neo - 160 x 90 cm - vollständige Einbettung



Kinefirst Neo 90 x 90 - vollständige Einbettung

	PN6	PN24
80 x 80 cm	RD470	RD470AD
90 x 90 cm	RD471	RD471AD
100 x 80 cm	RD472	RD472AD
120 x 80 cm	RD473	RD473AD
120 x 90 cm	RD474	RD474AD
140 x 80 cm	RD475	RD475AD
140 x 90 cm	RD476	RD476AD
160 x 80 cm	RD477	RD477AD
160 x 90 cm	RD478	RD478AD

Info: Kinefirst Neo wird ohne Ablauf geliefert, kompatible Abläufe sind optional erhältlich, siehe unten:

Optional: Ablauf mit vertikalem Auslauf
BOND25
Optional: Normgerechter Ablauf (Sperrwasserhöhe: 50 mm)
BOND19

Weitere kompatible Abläufe (es sind nicht alle aufgeführt):

- GEBERIT: Ablauf Ø90 Sperrwasserhöhe: 30 mm : Ablauf Ø90 Sperrwasserhöhe: 50 mm
- VIEGA: Tempoplex Drain Ø90 Sperrwasserhöhe: 30 mm: Tempoplex Drain Ø90 Sperrwasserhöhe: 50 mm

Set mitSockelfüßen

Breite	Länge					
	80 cm	90 cm	100 cm	120 cm	140 cm	160 cm
80 cm	5	-	5	8	9	11
90 cm	-	5	-	8	9	11

Set mit 5 Sockelfüßen	KINPIED09
Set mit 8 Sockelfüßen	KINPIED11
Set mit 10 Sockelfüßen	KINPIED03



Info: Sets mit einstellbaren Sockelfüßen für eine Höhe von 10 bis 15 cm (je nach Höhe des Ablaufs)

Installationsarten

1. Montage auf einstellbaren Sockelfüßen mit Fliesensockel

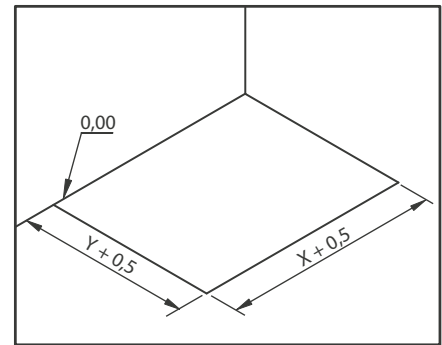
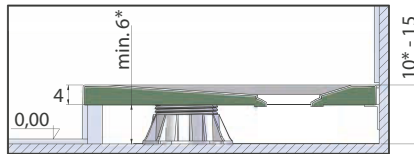

Vorbereitung der Montage

2. Aufstellung auf dem Fliesenboden oder Montage auf dem Fliesenboden aufliegend

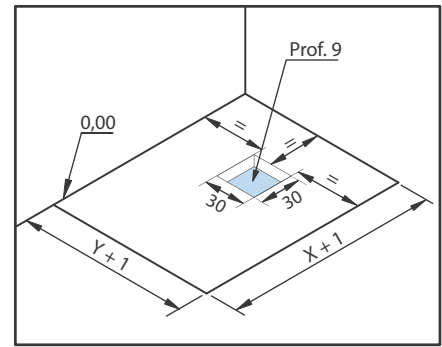
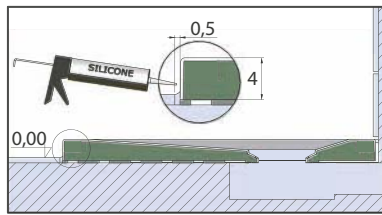
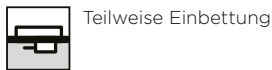
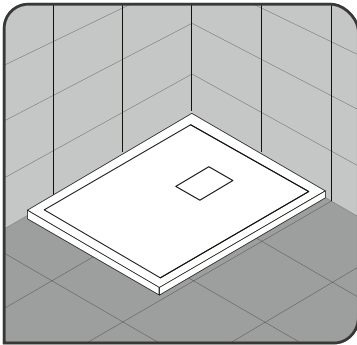

Vorbereitung der Montage

3. Eingebettet und mit einstellbaren Sockelfüßen

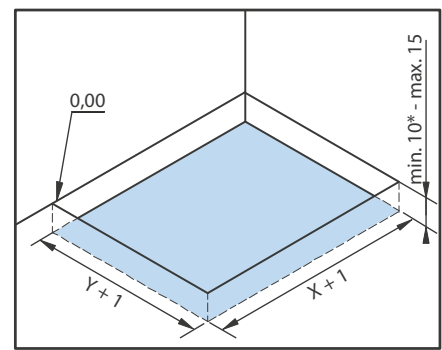
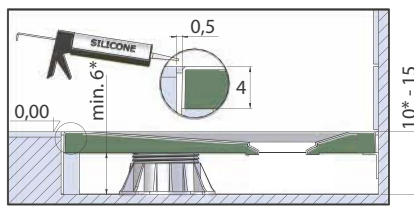
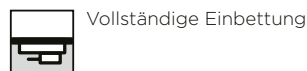
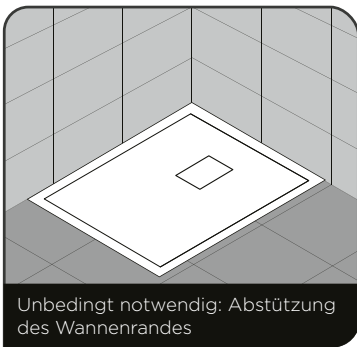

Vorbereitung der Montage

4. Eingebettet und ohne einstellbare Sockelfüße

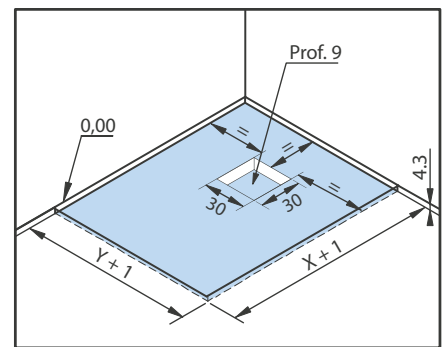
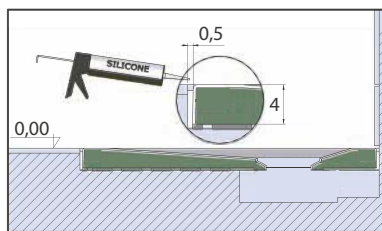
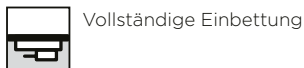
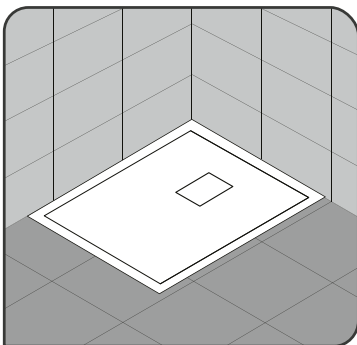

Vorbereitung der Montage

X und Y: siehe S. 208

* je nach Höhe des Ablaufs

KINEMATIC

Duschwanne mit Hebeanlage



Kinematic innen - 90 x 90 cm (Zugangsrampe und Hocker optional)

Extra flache, leicht erhöhte Duschwanne mit Förderpumpe (innen- oder außenliegend) zur einfachen Montage auf dem Boden



Höhe: 5,3 cm



Ohne Einbettung



Spezialumbau



Rutschfest

Eigenschaften

- Geringe Einstiegshöhe von 5,3 cm ab Fertigfußboden
- Kinematic innen ideal für kleine Badezimmer
- Kinematic außen für mehr Platz im Duschbereich
- Ohne Stemmarbeiten, einfache Montage
- Optionale Zugangsrampe - ideal für Menschen mit eingeschränkter Mobilität

Pumpenleistung

- Förderweite: 30 m
- Förderhöhe: 3 m
- Abflussdurchmesser: 32 mm
- Elektrische Leistung: 250 W
- Spannung: 220-240 V - 50 Hz



Kinematic außen - 120 × 80 - Pumpe links

	Kinematic außen PN24
80 × 80 cm	RD590AD
90 × 90 cm	RD591AD
100 × 80 cm - Pumpe rechts	RD592AD
100 × 80 cm - Pumpe links	RD593AD
120 × 80 cm - Pumpe rechts	RD594AD
120 × 80 cm - Pumpe links	RD595AD

Pumpe wahlweise links/rechts

Pumpe rechts

Pumpe links

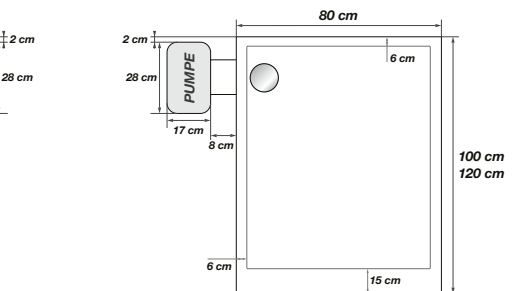
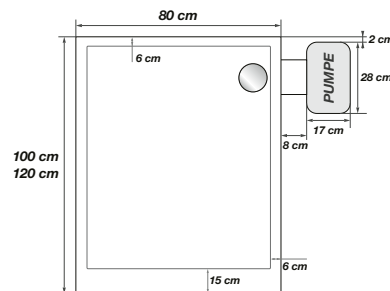
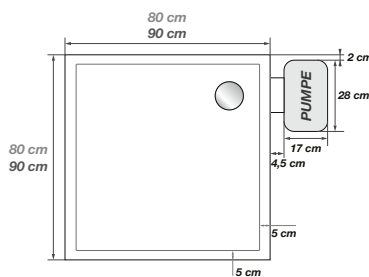

	Kinematic innen PN24
80 × 80 cm	RD580AD
90 × 90 cm	RD581AD
100 × 80 cm	RD582AD
120 × 80 cm	RD583AD

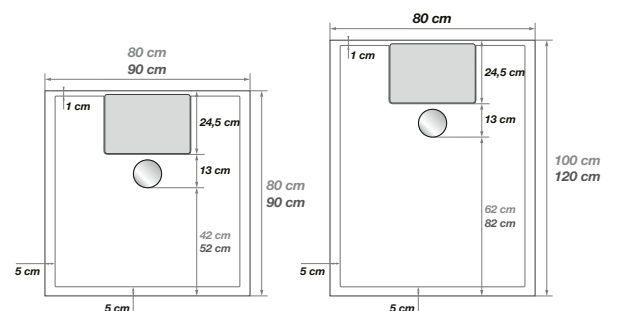
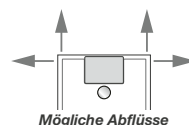
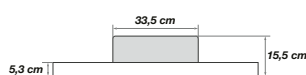

Info: Zugangsrampen siehe Zubehör Seite 338

Wandpaneele

Wählen Sie Ihr passendes Modell

KINEWALL DESIGN



Dekorative Wandpaneele aus Aluminium. Wasserabweisendes, undurchlässiges und leichtes Material

100 x 202 x 0,3 cm | 100 x 250 x 0,3 cm
 125 x 202 x 0,3 cm | 125 x 250 x 0,3 cm
 150 x 202 x 0,3 cm | 150 x 250 x 0,3 cm

32 Dekore zur Auswahl

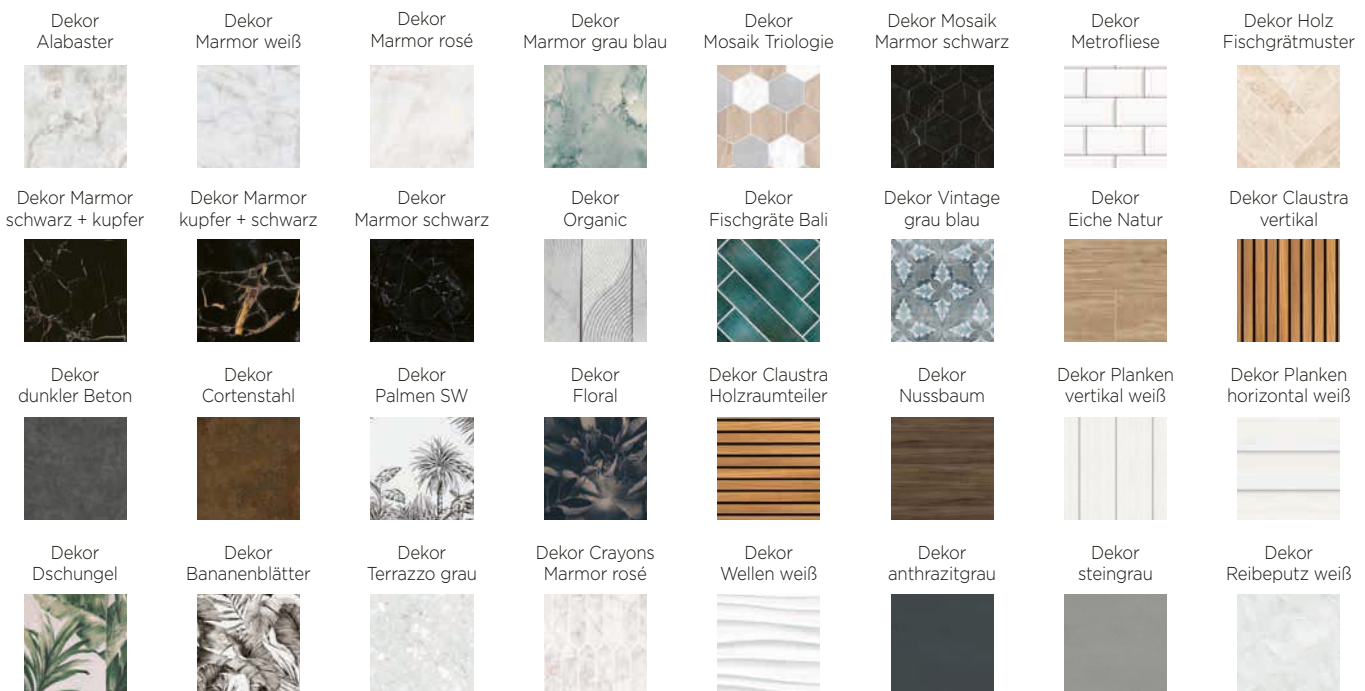

KINEWALL BASIC



Dekorative Wandpaneele aus Aluminium.
Wasserabweisendes, undurchlässiges und leichtes Material

100 x 202 x 0,3 cm | 100 x 250 x 0,3 cm
125 x 202 x 0,3 cm | 125 x 250 x 0,3 cm
150 x 202 x 0,3 cm | 150 x 250 x 0,3 cm

Weiß seidenmatt



KINEWALL ROCK EVO



Wandpaneele aus Mineralverbundstoff/Biolex / Steinoptik

105 x 250 x 0,6 cm | 70 x 250 x 0,6 cm
80 x 250 x 0,6 cm | 90 x 250 x 0,6 cm

5 Farben zur Auswahl



KINEWALL MOON



Wandpaneele aus
Mineralverbundstoff/Biolex / Mondgestein-Optik

105 x 250 x 0,6 cm | 70 x 250 x 0,6 cm
80 x 250 x 0,6 cm | 90 x 250 x 0,6 cm

5 Farben zur Auswahl



Wandpaneele

Die Alternative zu Fliesen

4 Versionen

Kinewall Design (Aluminium-Verbundplatten)
Farbige, strukturierte Wandpaneele mit
32 Oberflächen zur Auswahl

Kinewall Basic (Aluminium-Verbundplatten)
Wandpaneele in weiß, seidenmatt

Kinewall Rock EVO (Mineralverbund Biolex)
Farbige Wandpaneele mit Steinoptik, in 5 Farben

Kinewall Moon (Mineralverbund Biolex)
Farbige Wandpaneele mit Mondgestein-Optik,
in 5 Farben

Montage - einfach und schnell

- Keine Vorarbeiten am Mauerwerk erforderlich:
Bitte beachten Sie die Abdichtungsnormen!
- Montage ohne Schrauben und Bohrungen:
Die Paneele werden direkt auf die bestehende Wand
(gleich welcher Art) geklebt.
- Schneller durchführbar als das Verlegen von Wandfliesen
im Duschbereich: Zeitgewinn von einer Woche,
da im Vergleich zu Wandfliesen Trocknungszeiten entfallen.
- Kompaktes Angebot mit zuschneidbaren und bohrbaren Produkten:
Anpassbar durch Zuschneiden. Sie können die Paneele
an Dachschrägen, vorhandene bzw. eingebaute Armaturen,
Wänden oder Fenstern anpassen



Montage in 4 Schritten - mit Montageprofilen*

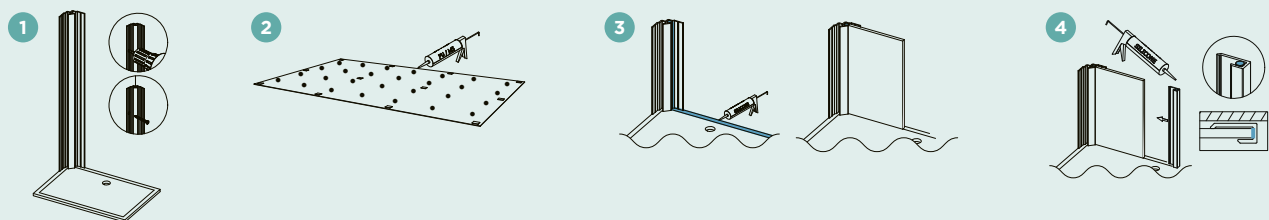

- 1 Eckprofil an die Wand schrauben
- 2 Auf der Rückseite der Paneele Klebstoff auftragen, dann die PU- oder MS-Polymer-Klebepunkte anbringen
- 3 Auf der Innenseite des Eckprofils sowie am Rand der Duschwanne Silikon auftragen, dann die zuvor vor Ort zugeschnittene und/oder gebohrte Paneele einsetzen
- 4 Auf das Abschlussprofil Silikon auftragen, dann auf die Paneele schieben.

Die Schritte 2 - 3 und 4 für die zweite Seite wiederholen, zum Abschluss die Paneelen mit einer umlaufenden Dichtung versehen.

*Eine Montage ohne Profile ist ebenfalls möglich

Info: Für Duschen mit einer Länge > 150 cm ist ein H-Profil für die bündige Montage von 2 Paneelen erhältlich.



Kinewall Design - Dekor Marmor grau-blau mit weißen Montageprofilen

KINEWALL DESIGN

Dekorative Wandpaneelen aus Aluminium



Dicke
3 mm



Höhe
202 oder
250 cm



Neubau



Renovierung



Express-
Montage



Schneidbar

Eigenschaften

- Aluminium-Verbundplatte. Wasserabweisendes, undurchlässiges und leichtes Material
- Glatte Oberfläche, 32 Dekore erhältlich
- Die Paneelen sind nach Belieben kombinierbar
- Montageprofile einzeln, 3 Farben zur Auswahl: Weiß, Silber glänzend, Tiefschwarz gekörnt

6 Abmessungen

100 x 202 x 0,3 cm / 100 x 250 x 0,3 cm
125 x 202 x 0,3 cm / 125 x 250 x 0,3 cm
150 x 202 x 0,3 cm / 150 x 250 x 0,3 cm

Montageprofile

			Weiß	Silber glänzend	Tiefschwarz gekörnt
	L-Profil für die Eckmontage	202 cm	KINWALL202LB	KINWALL202LAB	KINWALL202LNIG
		250 cm	KINWALL250LB	KINWALL250LAB	KINWALL250LNIG
	L-Profil für die Außeneckmontage	202 cm	KINWALL202LSB	KINWALL202LSAB	KINWALL202LNIG
		250 cm	KINWALL250LSB	KINWALL250LSAB	KINWALL250LNIG
	2 U-Profile für die Paneelkanten	202 cm	KINWALL202UB	KINWALL202UAB	KINWALL202UNIG
		250 cm	KINWALL250UB	KINWALL250UAB	KINWALL250UNIG
	H-Profil für die bündige Montage von 2 Paneelen	202 cm	KINWALL202HB	KINWALL202HAB	KINWALL202HNIG
		250 cm	KINWALL250HB	KINWALL250HAB	KINWALL250HNIG
	Metallstreifen für die bündige Montage von 2 Paneelen ohne Profil Kit (Magnetpad) bei Verwendung eines Metallstreifens	KINWALLBAND01			
		KINWALLAIM01			

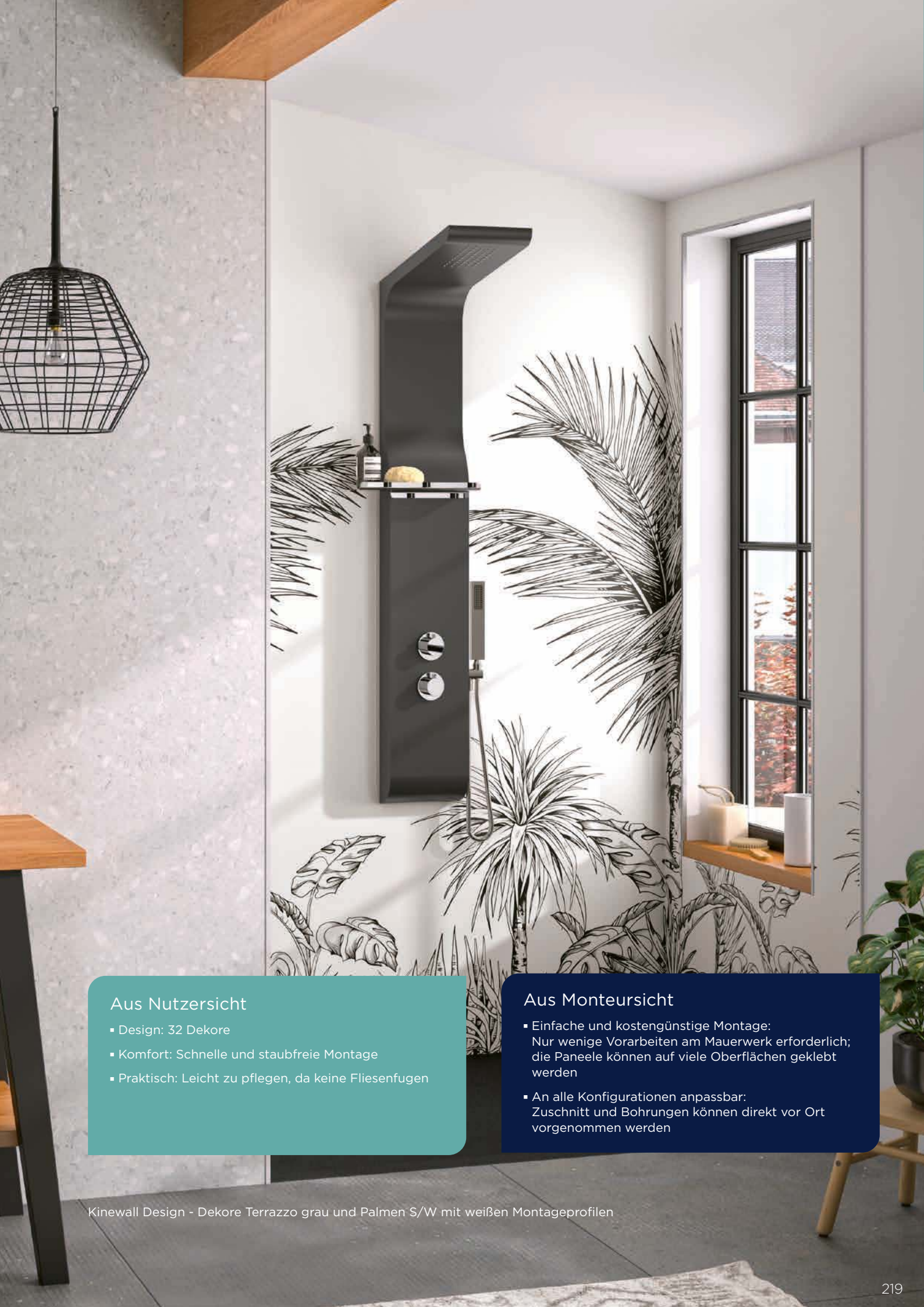

Aus Nutzersicht

- Design: 32 Dekore
- Komfort: Schnelle und staubfreie Montage
- Praktisch: Leicht zu pflegen, da keine Fliesenfugen

Aus Monteursicht

- Einfache und kostengünstige Montage:
Nur wenige Vorarbeiten am Mauerwerk erforderlich; die Paneele können auf viele Oberflächen geklebt werden
- An alle Konfigurationen anpassbar:
Zuschnitt und Bohrungen können direkt vor Ort vorgenommen werden



	Dekor Alabaster	Dekor Marmor weiß	Dekor Marmor rosé	Dekor Marmor grau blau
100 x 202 cm	PM500	PM384	PM501	PM502
125 x 202 cm	PM700	PM304	PM701	PM702
150 x 202 cm	PM900	PM324	PM901	PM902
100 x 250 cm	PM600	PM454	PM601	PM602
125 x 250 cm	PM800	PM344	PM801	PM802
150 x 250 cm	PM1000	PM364	PM1001	PM1002

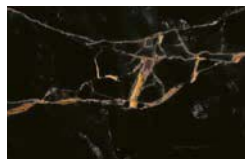

	Dekor Marmor schwarz + kupfer	Dekor Marmor kupfer + schwarz	Dekor Marmor schwarz	Dekor Organic
100 x 202 cm	PM503	PM504	PM505	PM511
125 x 202 cm	PM703	PM704	PM705	PM711
150 x 202 cm	PM903	PM904	PM905	PM911
100 x 250 cm	PM603	PM604	PM605	PM611
125 x 250 cm	PM803	PM804	PM805	PM811
150 x 250 cm	PM1003	PM1004	PM1005	PM1011



	Dekor dunkler Beton	Dekor Cortenstahl	Dekor Palmen SW	Dekor Floral
100 x 202 cm	PM382	PM386	PM514	PM515
125 x 202 cm	PM302	PM306	PM714	PM715
150 x 202 cm	PM322	PM326	PM914	PM915
100 x 250 cm	PM452	PM456	PM614	PM615
125 x 250 cm	PM342	PM346	PM814	PM815
150 x 250 cm	PM362	PM366	PM1014	PM1015

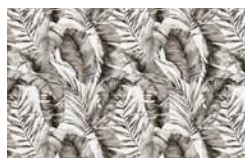
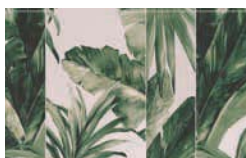

	Dekor Dschungel	Dekor Bananenblätter	Dekor Terrazzo grau	Dekor Crayons Marmor rosé
100 x 202 cm	PM516	PM520	PM521	PM535
125 x 202 cm	PM716	PM720	PM721	PM735
150 x 202 cm	PM916	PM920	PM921	PM935
100 x 250 cm	PM616	PM620	PM621	PM635
125 x 250 cm	PM816	PM820	PM821	PM835
150 x 250 cm	PM1016	PM1020	PM1021	PM1035



	Dekor Mosaik Triologie	Dekor Mosaik Marmor schwarz	Dekor Metrofliese	Dekor Holz Fischgrätmuster
100 x 202 cm	PM538	PM539	PM383	PM391
125 x 202 cm	PM738	PM739	PM303	PM311
150 x 202 cm	PM938	PM939	PM323	PM331
100 x 250 cm	PM638	PM639	PM453	PM461
125 x 250 cm	PM838	PM839	PM343	PM351
150 x 250 cm	PM1038	PM1039	PM363	PM371



	Dekor Fischgräte Bali	Dekor Vintage grau blau	Dekor Eiche Natur	Dekor Claustra vertikal
100 x 202 cm	PM541	PM542	PM390	PM544
125 x 202 cm	PM741	PM742	PM310	PM744
150 x 202 cm	PM941	PM942	PM330	PM944
100 x 250 cm	PM641	PM642	PM460	PM644
125 x 250 cm	PM841	PM842	PM350	PM844
150 x 250 cm	PM1041	PM1042	PM370	PM1044

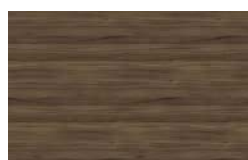

	Dekor Claustra Holzraumteiler	Dekor Nussbaum	Dekor Planken vertikal weiß	Dekor Planken horizontal weiß
100 x 202 cm	PM385	PM545	PM546	PM548
125 x 202 cm	PM305	PM745	PM746	PM748
150 x 202 cm	PM325	PM945	PM946	PM948
100 x 250 cm	PM455	PM645	PM646	PM648
125 x 250 cm	PM345	PM845	PM846	PM848
150 x 250 cm	PM365	PM1045	PM1046	PM1048

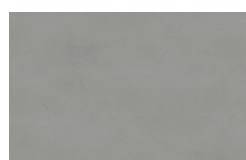

	Dekor Wellen weiß	Dekor anthrazitgrau	Dekor steingrau	Dekor Reibeputz weiß
100 x 202 cm	PM540	PM529	PM524	PM387
125 x 202 cm	PM740	PM729	PM724	PM307
150 x 202 cm	PM940	PM929	PM924	PM327
100 x 250 cm	PM640	PM629	PM624	PM457
125 x 250 cm	PM840	PM829	PM824	PM347
150 x 250 cm	PM1040	PM1029	PM1024	PM367



Kinewall Design - Dekore Marmor weiß und Marmor kupferfarben ohne Montageprofile



Kinewall Design - Dekore Floral und Reibeputz beige mit Montageprofilen in Silber glänzend



Kinewall Design - Dekore Mosaik Marmor schwarz und Alabaster ohne Montageprofile

Info: Die Paneele sind nach Belieben kombinierbar



Kinewall Design - Dekor Betongrau, dunkel mit Montageprofilen in Tiefschwarz gekörnt



Kinewall Design - Dekor Täfelung weiß mit weißen Montageprofilen



Kinewall Design - Dekore Reibeputz salbeifarben und Dschungel ohne Montageprofile

Info: Die Paneele sind nach Belieben kombinierbar



Kinewall Design - Dekore Horizontale Wellen und Marmor schwarz mit Montageprofilen in Weiß und Silber glänzend



Kinewall Design - Dekor Claustra mit Montageprofilen in Tiefschwarz gekörnt



Kinewall Design - Dekor Metro mit Montageprofilen in Tiefschwarz gekörnt

Info: Die Paneele sind nach Belieben kombinierbar



Kinewall Design - Dekore Terrazzo grau und Palmen S/W mit weißen Montageprofilen



Kinewall Design - Dekor Marmor grau-blau mit weißen Montageprofilen



Kinewall Design - Dekore Cortenstahl und Grün/Türkis, Fischgrätmuster ohne Montageprofile

Info: Die Paneele sind nach Belieben kombinierbar

KINEWALL BASIC

Dekorative Wandpaneele aus Aluminium



Dicke
3 mm



Höhe
202 oder
250 cm



Neubau



Renovierung



Express-
Montage



Schneidbar

Eigenschaften

- Aluminium-Verbundplatte. Wasserabweisendes, undurchlässiges und leichtes Material
- Glatte Oberfläche
- Die Paneelen sind nach Belieben kombinierbar
- Montageprofile einzeln, 3 Farben zur Auswahl: Weiß, Silber glänzend, Tiefschwarz gekörnt

6 Abmessungen

100 x 202 x 0,3 cm / 100 x 250 x 0,3 cm
125 x 202 x 0,3 cm / 125 x 250 x 0,3 cm
150 x 202 x 0,3 cm / 150 x 250 x 0,3 cm

Farbe



Preise zzgl. MwSt.

Weiß seidenmatt

100 x 202 cm	PM561
125 x 202 cm	PM761
150 x 202 cm	PM961
100 x 250 cm	PM661
125 x 250 cm	PM861
150 x 250 cm	PM1061

Montageprofile

			Weiß	Silber glänzend	Tiefschwarz gekörnt
	L-Profil für die Eckmontage	202 cm	KINWALL202LB	KINWALL202LAB	KINWALL202LNIG
		250 cm	KINWALL250LB	KINWALL250LAB	KINWALL250LNIG
	L-Profil für die Außeneckmontage	202 cm	KINWALL202LSB	KINWALL202LSAB	KINWALL202LNIG
		250 cm	KINWALL250LSB	KINWALL250LSAB	KINWALL250LNIG
	2 U-Profile für die Paneelkanten	202 cm	KINWALL202UB	KINWALL202UAB	KINWALL202UNIG
		250 cm	KINWALL250UB	KINWALL250UAB	KINWALL250UNIG
	H-Profil für die bündige Montage von 2 Paneelen	202 cm	KINWALL202HB	KINWALL202HAB	KINWALL202HNIG
		250 cm	KINWALL250HB	KINWALL250HAB	KINWALL250HNIG
	Metallstreifen für die bündige Montage von 2 Paneelen ohne Profil		KINWALLBAND01		
	Kit (Magnetpad) bei Verwendung eines Metallstreifens		KINWALLAIM01		



Kinewall Basic mit Montageprofil weiß

KINEWALL ROCK EVO

Farbige Wandpaneele in Steinoptik aus Mineralverbundstoff/Biolex



Dicke
6 mm



Höhe
250 cm



Renovierung



Express-
Montage



Schneidbar

Eigenschaften

- Paneel aus Mineralverbundstoff/Biolex (Materialien, siehe S. 142/143)
- Oberfläche in Steinoptik, 5 Farben erhältlich
- Passend zu den Kinerock Evo Duschwannen
- Die Paneele sind nach Belieben kombinierbar
- Ohne Montageset – die Wandpaneele werden auf Stoßkante geklebt

Farben



Wandpaneele	Weiß	Sand	Grau
70 x 250 x 0,6 cm	PM1600B	PM1600S	PM1600G
80 x 250 x 0,6 cm	PM1610B	PM1630S	PM1610G
90 x 250 x 0,6 cm	PM1620B	PM1620S	PM1620G
105 x 250 x 0,6 cm	PM1630B	PM1630S	PM1630G

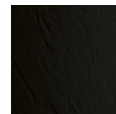
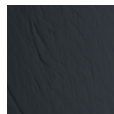

Wandpaneele	Anthrazit	Schwarz
70 x 250 x 0,6 cm	PM1600A	PM1600N
80 x 250 x 0,6 cm	PM1610A	PM1610N
90 x 250 x 0,6 cm	PM1620A	PM1620N
105 x 250 x 0,6 cm	PM1630A	PM1630N



KINEWALL MOON

Farbige Wandpaneele in Mondgesteinoptik aus Mineralverbundstoff/
Biolex



Dicke
6 mm



Höhe
250 cm



Renovierung



Express-
Montage



Schneidbar

Eigenschaften

- Paneel aus Mineralverbundstoff/Biolex (Materialien, siehe S. 142/143)
- Oberfläche in Mondgesteinoptik, 5 Farben erhältlich
- Passend zu den Kinemoon Style Duschwannen und Moon Waschtischen
- Die Paneele sind nach Belieben kombinierbar
- Ohne Montageset – die Wandpaneele werden auf Stoßkante geklebt

Farben

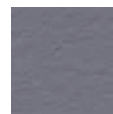

Wandpaneele	Weiß	Sand	Grau
70 x 250 x 0,6 cm	PM1700B	PM1700S	PM1700G
80 x 250 x 0,6 cm	PM1710B	PM1710S	PM1710G
90 x 250 x 0,6 cm	PM1720B	PM1720S	PM1720G
105 x 250 x 0,6 cm	PM1730B	PM1730S	PM1730G

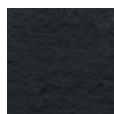

Wandpaneele	Anthrazit	Schwarz
70 x 250 x 0,6 cm	PM1700A	PM1700N
80 x 250 x 0,6 cm	PM1710A	PM1710N
90 x 250 x 0,6 cm	PM1720A	PM1720N
105 x 250 x 0,6 cm	PM1730A	PM1730N



Duschpaneele



AQUAFACORY



AQUACHROME



AQUATICA



AQUADESIGN



AQUASTYLE

Schwarzes Shower-Set aus Edelstahl



Eigenschaften

- Edelstahl schwarz
- Thermostat
- Handbrause aus ABS-Kunststoff mit einstellbaren Düsen und verdrehsicherem Schlauch
- Regendusche mit Antikalk-Düsen aus Silikon
- Höhenverstellbare Brausestange



Aquafactory

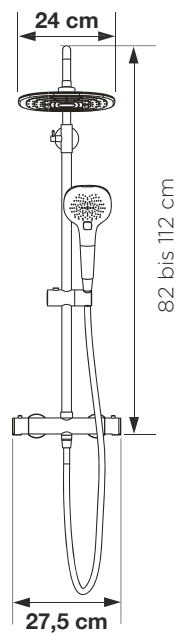
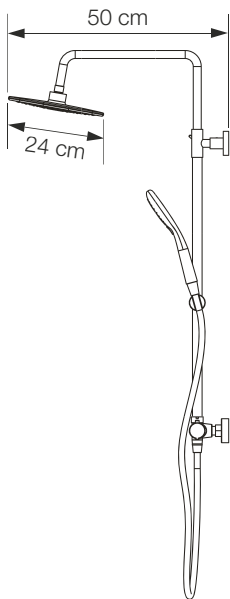

Handbrause



Regendusche

Shower-Set in Chrom



Eigenschaften

- Verchromte Duschstange
- Verdeckter Thermostatmischer (+ Versorgungsschläuche)
- Handbrause aus Messing mit verdrehsicherem Schlauch
- Ultraflache Regendusche aus Edelstahl mit Antikalk-Düsen aus Silikon
- Abstellflächen für Duscutensilien integriert



Aquachrome

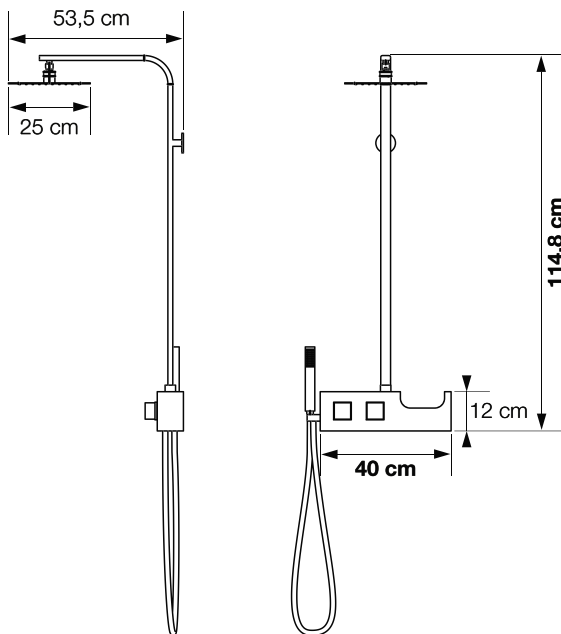

Thermostatmischer



Abstellflächen für Duscutensilien

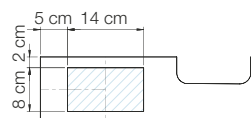

 Wasseranschlussbereich

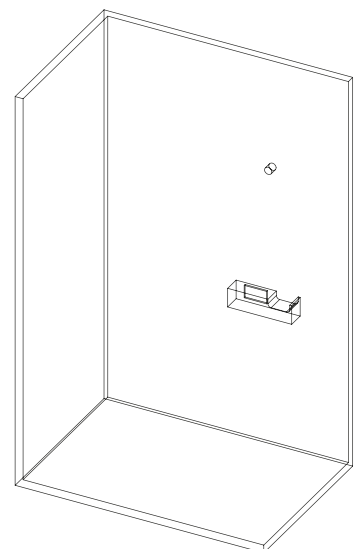

AQUACHROME
CD300

Shower-Set in Edelstahl mit weißer Front



Eigenschaften

- Edelstahl, Front in Weiß
- Verdeckter Thermostatmischer (+ Versorgungsschläuche)
- Handbrause aus Messing mit verdrehsicherem Schlauch
- Regendusche mit Antikalk-Düsen aus Silikon
- Integrierte Abstellflächen für Duschtensilien



Aquadesign



Mischergehäuse und Ablage



Handbrause



Regendusche

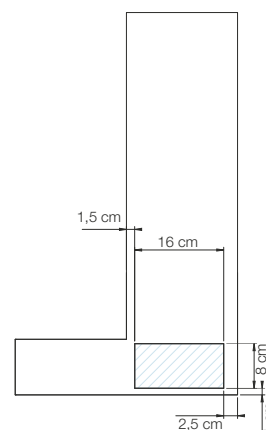
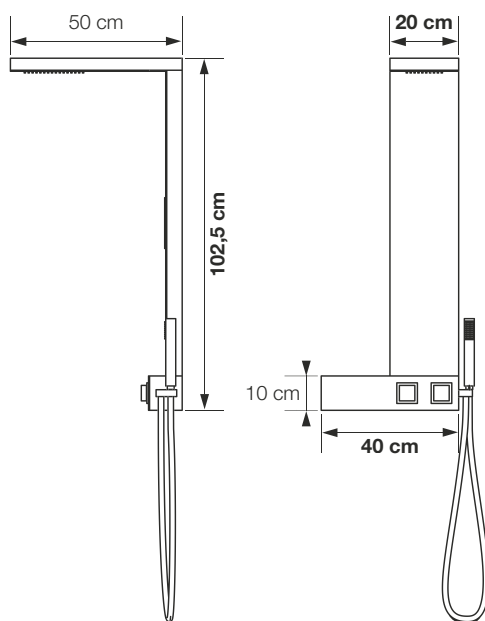

 Wasseranschlussbereich

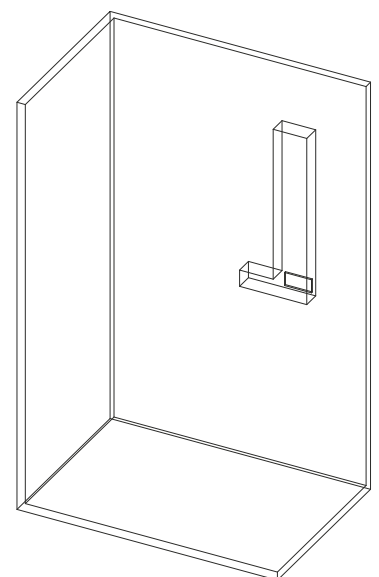

Shower-Set in Chrom



Eigenschaften

- Verchromte Brausestange
- Thermostatmischer
- Ultraflache Regendusche, rund
- Handbrause, rund mit einstellbaren Düsen



Aquatica

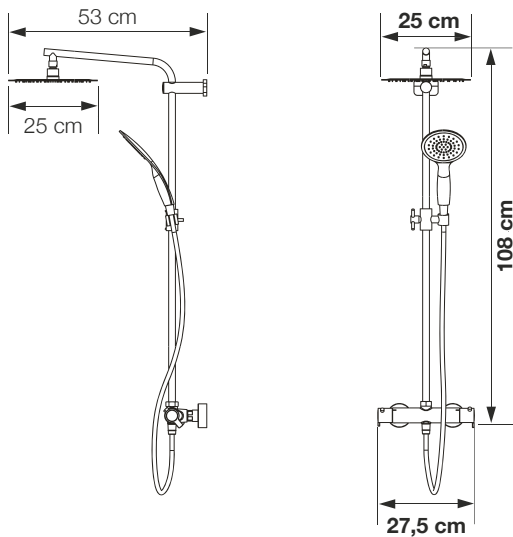

Mischbatterie



Handbrause



Regendusche,
Edelstahl

Duschsäule aus gebürstetem Edelstahl, mattweiß oder mattschwarz lackiertem Aluminium



Eigenschaften

- Front aus gebürstetem Edelstahl, mattweiß oder mattschwarz lackiertem Aluminium mit fingerdruckabweisender Beschichtung
- Verdeckter Thermostatmischer (+ Versorgungsschläuche)
- Handbrause aus Messing mit verdrehsicherem Schlauch
- Regendusche mit Antikalk-Noppen aus Silikon



Aquastyle in den Ausführungen Edelstahl gebürstet, Weiß matt oder Schwarz matt

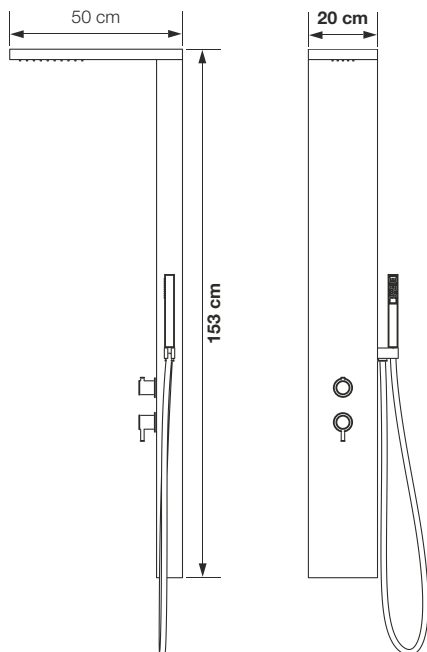

Mischbatterie



Handbrause



Regendusche

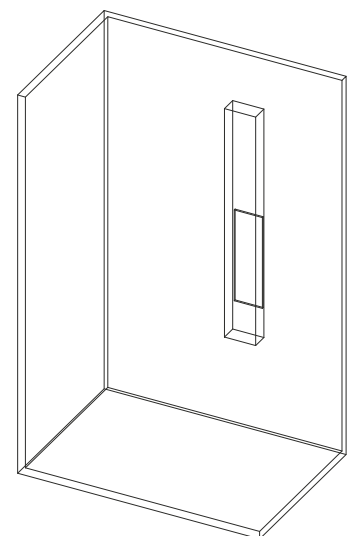
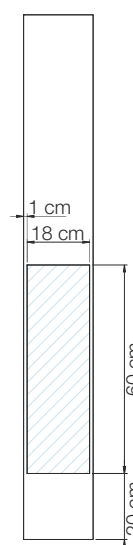

Wasseranschlussbereich

Edelstahl gebürstet	Weiß matt	Schwarz matt
CD311	CD312	CD313

KINEMAGIC

Komplette Duschkabinen





KINEMAGIC

Wir setzen Maßstäbe beim Umbau von der Badewanne zur Duschkabine



Eine durchdachte Lösung für den Nutzer

- **Sicherer und komfortabler Duschbereich:**
Rutschfeste Duschwanne*, Sitz* mit großer Sitzfläche und gedämpfter Klappmechanik.
- **Leichter Zugang:**
Duschwanne mit einer Dicke von nur 3,8 cm, breiter Einstieg (bis zu 74 cm), ergonomische Haltegriffe und verchromter Metallgriff innen/außen.
- **Qualitativ hochwertiger Duschbereich:**
Verstärkte Duschwanne aus Biocryl und Biotec, Schiebetür aus 6 mm dickem, kalkschutzbehandeltem Glas, Armaturen von Grohe* oder Kinedo mit 3 Jahren Garantie*.
- **In 24 Stunden eingebaut, ohne größere bauliche Maßnahmen und staubfrei**
- **Gefördert in Deutschland durch die Pflegekasse mit bis zu 4.000 € bei Pflegegrad**



Leichter Zugang



Keine aufwändigen Arbeiten



Förderungsfähig



* Je nach Modell



Eine durchdachte Lösung für den Monteur

- 1 Technischer Randbereich:**
Erleichtert den Umgang mit bestehender Installation, z.B. Installationskanal, Zu- und Abflussleitungen usw.
 - 2 Keine aufwändigen Sanitärarbeiten:**
Komponenten werden direkt an das vorhandene Leitungsnetz angeschlossen.
 - 3 Rückwände aus Glas*:**
Perfekte Abdichtung ohne Silikon** und Abdeckung nicht gefliester Bereiche. In hoher und halbhoher Ausführung erhältlich.
 - 4 Teilweise Einbettung oder Montage auf Sockelfüßen:**
Duschwanne aus Biocryl und Biotec mit hochbeständiger Metallverstärkung. Wird mit einem Set einstellbarer Sockelfüße für eine Gesamthöhe von maximal 14,8 cm geliefert, das einen Bodenausgleich überflüssig macht. Abschlussleiste im Lieferumfang enthalten.
- **Anpassbare Abmessungen:** 100 bis 205 cm mit zuschneidbaren Seitenabschlussleisten.
 - **KINEMAGIC kann innerhalb eines Tages installiert werden:** Keine Vorarbeiten an Mauerwerk und Boden. Kein Entfernen von Fliesen- oder Steinböden, kein Bodenausgleich erforderlich. Teile können einfach zugeordnet werden, sodass eine fehlerfreie Montage gewährleistet ist.
 - **Zeitersparnis: Montage der Rückwände ohne Schrauben.**

* Nicht bei Kinemagic Kalypso

** Nur für hohe Ausführungen

KINEMAGIC

Neuheiten für verbessertes Design und mehr Komfort

Profile und Rückwände

Schmalere Innenverbindungsprofile (4,5 cm). Die Profile aus hellgrau lackiertem Aluminium und die Rückwände aus weißem Glas passen zu jedem Badezimmer.



Neue Konfigurationen

Sie möchten Ihre alte kleine Sitzbadewanne oder Dusche ersetzen? Kein Problem mit der neuen Größe: 100 cm. Bei den Größen 100 cm und 120 cm können Sie zwischen einer Schiebetür oder 2 Schwenktüren wählen, um die Einstiegsbreite zu optimieren.



Modell Royal Plus

Sie haben die Wahl zwischen einer mechanischen Hebelmischbatterie oder einer Thermostat-Armatur der Marke Grohe.



GROHE



GROHE

Modell Design

Armaturenpaneel, Armaturenaufsatz aus Edelstahl und halb eingelassene Regendusche bei hohen und gemischten Ausführungen (bei halbhohen Ausführungen ist der Armaturenaufsatz separat). Der Armaturenaufsatz dient außerdem als Abstellfläche.



Neuerungen für den optimierten Einbau

Rückwände

Versteifung der beiden Rückwände an der Längsseite der Duschwanne bei hohen Ausführungen



Vereinfachter Einbau

- Das Montagesystem wurde vollständig überarbeitet. Die Rückwände werden mittels horizontaler Trägerprofile an der Wand befestigt. Die Befestigungswinkel können überall am Profil verschraubt werden. Aufwendiges Maßnahmen entfällt.



- Um die Positionierung von Eckprofilen und die Ausrichtung von hohen Ausführungen zu erleichtern, wurden Klemmen hinzugefügt. Mit ihnen können die Profile an der Duschwanne arretiert werden.

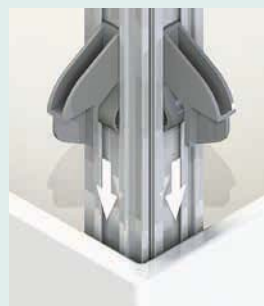

- Dank Dichtungen mit Blockier-Funktion können die Rückwände ohne Schrauben montiert werden.

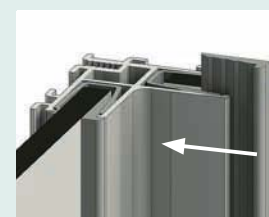

Neue gemischte und halbhohle Ausführungen

Der technische Randbereich wurde bei gemischten und halbhohlen Ausführungen vergrößert, was einen größeren Abstand zur Wand ermöglicht (3 cm bis maximal 20 cm, je nach Seite). Platzsparendere Profile mit verstecktem Befestigungssystem.

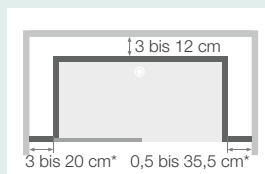
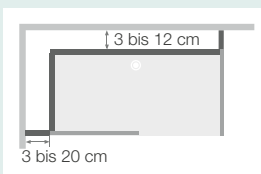

KINEMAGIC

4 Ausstattungsstufen für unterschiedliche Nutzergruppen

ROYAL+

Das Top-Modell

- 1 ergonomischer Haltegriff, der mit 1 Handlauf verbunden ist
- 1 Klappsitz mit gedämpfter Klappmechanik
- Duschwanne mit rutschfester Oberfläche PN24
- Komplett Ausstattung: Mischbatterie und Magnet-Handbrause von GROHE*, Brausestange, Zulaufschläuche und 1 Abstellfläche
- Armaturenaufsatz (Glasfront) mit integrierter Abstellfläche bei der gemischten und der halbhohen Ausführung
- Dusche mit Schiebetür
- 2 Glasoberflächen: Klarglas oder Glas mit mattiertem Mittelteil

* Adaptionssset für Personen mit Herzschrittmacher serienmäßig im Lieferumfang enthalten



Ausführungen: Hoch, gemischt, halbhoch

ROYAL

Die komfortable Duschkabine

- 2 ergonomische Haltegriffe
- 1 Klappsitz mit gedämpfter Klappmechanik
- Duschwanne mit rutschfester Oberfläche PN24
- Komplett Ausstattung: Mischbatterie von Kinedo mit 3 Jahren Garantie, ultraflache Handbrause mit verdrehsicherem Schlauch, Brausestange, Zuleitungsschläuche und einer Abstellfläche für Duscutensilien
- Armaturenaufsatz (Glasfront) mit integrierter Abstellfläche für Duscutensilien bei der gemischten und der halbhohen Ausführung
- Offene Dusche, mit Schiebetür oder mit 2 Schwenktüren (je nach Abmessungen)
- 2 Glasoberflächen: Klarglas oder Glas mit mattiertem Mittelteil



Ausführungen: Hoch, gemischt, halbhoch

Info: Eine große Auswahl an optionalen Zubehörteilen für alle Ausführungen (siehe S. 255)

DESIGN

Das Design-Modell mit moderner Ausstattung

- Duschwanne mit rutschfester Oberfläche PN24
- Komplette Ausstattung: Eingelassene Armatur, Handbrause aus Messing mit verdrehsicherem Schlauch, Regenbrause, Zulaufschläuche und Armaturenaufsatz aus poliertem Edelstahl, der als Abstellfläche für Duschutensilien dient
- Offene Dusche, mit Schiebetür oder mit 2 Schwenktüren (je nach Abmessungen)
- 2 Glasoberflächen: Klarglas oder Glas mit mattiertem Mittelteil



Ausführungen: Hoch, gemischt

KALYPSO

Die Dusche, die sich anpasst – von der Badewanne zur barrierefreien Dusche

- Für die Nischen- oder Eckmontage
- Fehlende Kacheln werden einfach durch weiße Rückwände aus Aluminiumverbundplatten verdeckt
- Erhältlich mit einer schwellenlosen Schiebetür oder als offener Duschbereich mit Schwenkflügel (um 90° drehbar, innen/außen)
- Wand: Profile aus verchromtem Aluminium 6 mm dickes Sicherheitsglas, klar oder mit mattiertem Mittelteil (Schwenkflügel in transparenter Ausführung)
- Duschwanne: Extraflach (4 cm) für einen bequemen Einstieg (Set mit Sockelfüßen und Abschlussleisten im Lieferumfang enthalten)
- Duschwanne mit rutschfester Oberfläche PN24
- Extraflacher, um 360° drehbarer Ablauf mit integriertem Ablaufgitter aus gebürstetem Edelstahl
- 1 ergonomischer Haltegriff – für einen einfachen und sicheren Einstieg in die Dusche

OPTIONAL:

- Set, um die Duschwanne zu erhöhen (Gesamthöhe der Duschwanne: 15 bis 20 cm)
- Klappsitz mit gedämpfter Klappmechanik (bis max. 150 kg belastbar)
- Haltegriff zum Anschrauben



Ausführung: Hoch

Info: Eine große Auswahl an optionalen Zubehörteilen für alle Ausführungen (siehe S. 255)

Eine Lösung für jedes Badezimmer

Konfigurationen

Ausführungen	 Nischenausführung	 Eckausführung	 Wandausführung
Hoch	 3 hohe Rückwände	 2 hohe Rückwände 1 Seitenwand	 3 hohe Rückwände
Gemischt	 2 hohe Rückwände 1 halbohohe Rückwand	 1 hohe Rückwand 1 halbohohe Rückwand 1 Seitenwand	-
Halbhoch	 2 halbohohe Rückwände 1 hohe Rückwand	 2 halbohohe Rückwände 1 Seitenwand	-

- Alle Rückwände, die Vorderwand und die Türen sind aus 6 mm Glas.
- Alle Glasflächen sind kalkschutzbehandelt.
- Für die Wandmontage wird ein spezieller Montagesatz verwendet. (Siehe S. 255)

Info: Eine Übersicht über die Konfigurationen von Kinemagic finden Sie auf kinedo-bad.de

Qualität einbauen und kräftig sparen

Gütesiegel für Kinemagic

Die GGT Deutsche Gesellschaft für Gerontotechnik in Iserlohn beschäftigt sich mit den Wünschen und Anforderungen der Generation „50plus“ an Produkten, die ein vitales, aktives und komfortables Wohnen ermöglichen bzw. im Falle einer Behinderung hilfreich und nützlich sind.

So wurden von der Gesellschaft auch die **Kinemagic**-Dusch-Komplettsysteme nicht nur auf Funktionalität, sondern auch auf Komfort, Qualität und Ästhetik geprüft und mit dem GGT-Gütesiegel ausgezeichnet.



Pflegezuschuss – wann bekommt man ihn?

Die Pflegekassen können finanzielle Zuschüsse für Anpassungsmaßnahmen innerhalb einer Wohnung gewähren, wenn dadurch im Einzelfall die häusliche Pflege ermöglicht bzw. erheblich erleichtert wird oder eine möglichst selbstständige Lebensführung eines Pflegebedürftigen wieder hergestellt wird.

Diese Maßnahmen können im Einbau eines Treppenlifts, der Verbreiterung von Türrahmen, aber auch für Um- und Einbauten für ein barrierefreies Bad bestehen. Unabhängig von der Pflegestufe wird in Deutschland ein Jahreszuschuss von max. 4.000 € gewährt, allerdings wird ein Eigenanteil erhoben, der sich nach dem jeweiligen Einkommen des Antragstellers richtet. Über nähere Details informiert der örtliche Pflegedienst.



Zuschuss von der KfW

Das sollten man sich nicht entgehen lassen:

Wer als Privatmann oder als Wohnungseigentümergeinschaft mit Eigenmitteln „barrierereduzierende“ Maßnahmen in seiner Immobilie ergreift, wird von der KfW (Kreditanstalt für Wiederaufbau) mit einem Zuschuss belohnt. Sozusagen ein Geschenk, denn es entstehen dadurch keine finanziellen Verpflichtungen. Damit bedankt sich die KfW für die Bereitschaft, altersgerecht umzubauen.



Gefördert durch die Pflegekasse.

- Bis zu 4.000,- € Zuschuss bei Pflegegrad für den Badumbau in Deutschland
- Alle Informationen auf www.kinedo-bad.de



ROYAL+

Komplett-Dusche für höchste Ansprüche

										
Nischen-ausführung	Eck-ausführung	Glas 6 mm (Front/Tür)	Glas 6 mm (Rückwand)	Kalkschutzbearbeitung	Montage ohne Silikon (nur für die hohe Ausführung)	Express-Montage	Leichter Zugang	Rutschfest	Mechanische Mischbatterie	Thermostat Mischbatterie

GROHE

Eigenschaften

- Hohe, gemischte oder halbohohe Ausführung – eine Komplettlösung für jedes Bad
- Nur mit Schiebetür erhältlich
- Müheloser Einstieg dank extraflacher Duschwanne (3,8 cm)
- Rutschfeste Oberfläche PN24
- Einfacher und sicherer Einstieg mit ergonomischem Haltegriff und Handlauf
- Klappsitz mit großer Sitzfläche und gedämpfter Klappmechanik
- Mischbatterie von Grohe
- Magnet-Handbrause* von GROHE und Abstellfläche
- 2 Glasoberflächen: Klarglas oder Glas mit mattiertem Mittelteil

Kinemagic Royal+: Hohe Ausführung

Hohe Nischendusche
Installation wahlweise links/rechts

Schiebetür

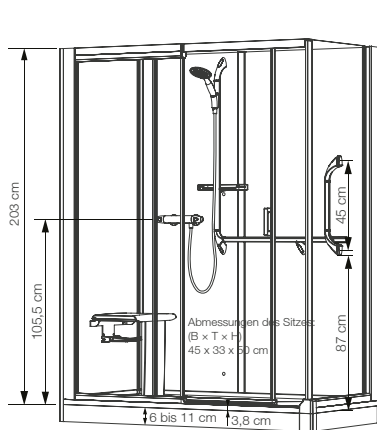

- Abflusshöhe bei Montage ohne einstellbare Sockelfüße: -3 cm (Einbau des Abflusses auf 7,5 cm)
- Abflusshöhe bei Montage mit einstellbaren Sockelfüßen: 3-8 cm

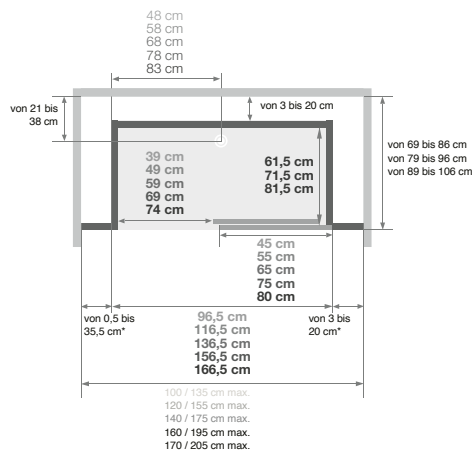

(Ausführung mit Siebdruck, Öffnung links = Siebdruck an der Innenseite der Tür)

Hohe Eckdusche
Installation wahlweise links/rechts

Schiebetür

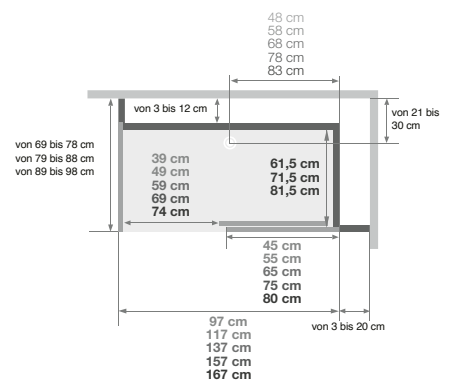

(Ausführung mit Siebdruck, Öffnung links = Siebdruck an der Innenseite der Tür)

* Adaptionssset für Personen mit Herzschrittmacher serienmäßig im Lieferumfang enthalten

Info: Optionales Zubehör (siehe S. 255)



Kinemagic Royal+: Hohe Eckausführung - teilweise Einbettung - Thermostat

ROYAL+: Gemischte Ausführung

Mit Armaturenaufsatz (Glasfront) mit integrierter Abstellfläche zur Befestigung an der mittelhohen Rückwand



Kinemagic Royal+: Gemischte Nischenausführung – teilweise Einbettung – Thermostat



Kinemagic Royal+: Gemischte Eckausführung – teilweise Einbettung – mechanische Mischbatterie – Glas mit mattiertem Mittelteil

Gemischte Nischendusche

Installation wahlweise links/rechts

Gemischte Eckdusche

Installation wahlweise links/rechts

Schiebetür

Schiebetür

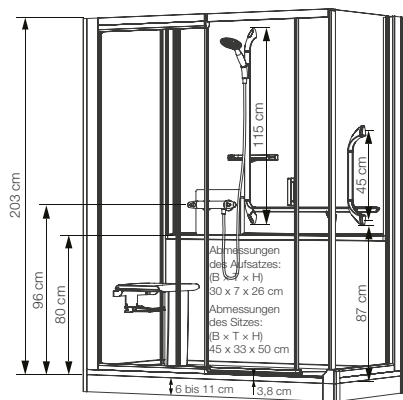

- Abflusshöhe bei Montage ohne einstellbare Sockelfüße: -3 cm (Einbau des Abflusses auf 7,5 cm)
- Abflusshöhe bei Montage mit einstellbaren Sockelfüßen: 3-8 cm

Abmessungen des Sitzes:
(B x T x H)
45 x 33 x 50 cm

Abmessungen des Aufsatzes:
(B x T x H)
30 x 7 x 26 cm

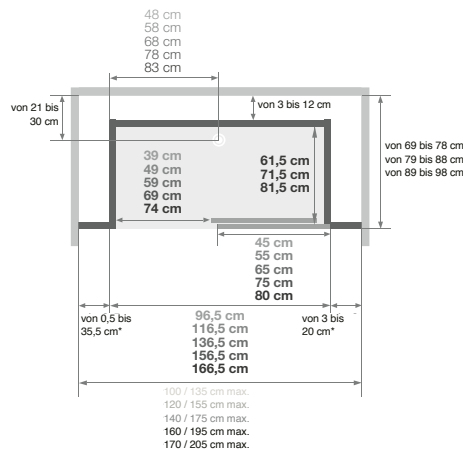

* Linke und rechte Seite dürfen zusammen 38,5 cm nicht überschreiten

(Ausführung mit Siebdruck, Öffnung links = Siebdruck an der Innenseite der Tür)

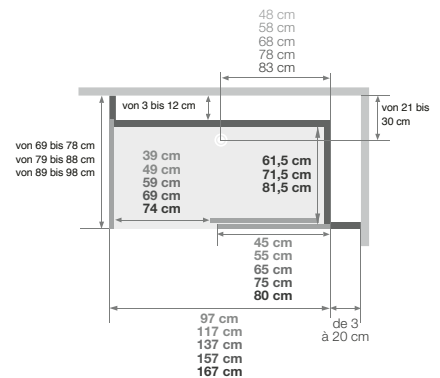

(Ausführung mit Siebdruck, Öffnung links = Siebdruck an der Innenseite der Tür)

ROYAL+: Halbhohe Ausführung

Mit Armaturenaufsatz (Glasfront) mit integrierter Abstellfläche zur Befestigung an der mittelhohen Rückwand



Kinemagic Royal+: Halbhohe Nischenausführung – ohne Einbettung – mechanische Mischbatterie



Kinemagic Royal+: Halbhohe Eckausführung – teilweise Einbettung – Thermostat (Zugangsrampe optional)

Halbhohe Nischendusche

Installation wahlweise links/rechts

Schiebetür

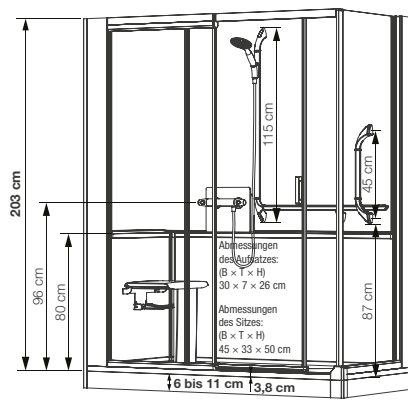

- Abflusshöhe bei Montage ohne einstellbare Sockelfüße: -3 cm (Einbau des Abflusses auf 7,5 cm)
- Abflusshöhe bei Montage mit einstellbaren Sockelfüßen: 3-8 cm

Abmessungen des Sitzes: (B x T x H)	Abmessungen des Aufsatzes: (B x T x H)
45 x 33 x 50 cm	30 x 7 x 26 cm

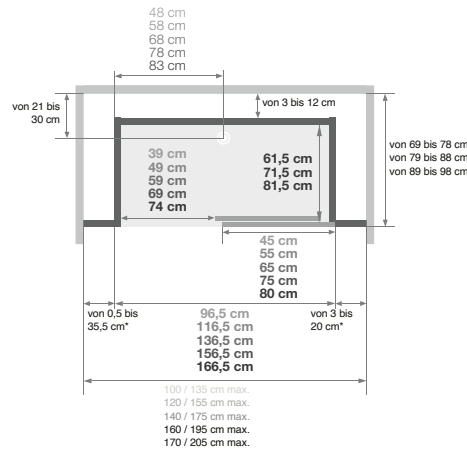

(Ausführung mit Siebdruck, Öffnung links = Siebdruck an der Innenseite der Tür)

Halbhohe Eckendusche

Installation wahlweise links/rechts

Schiebetür

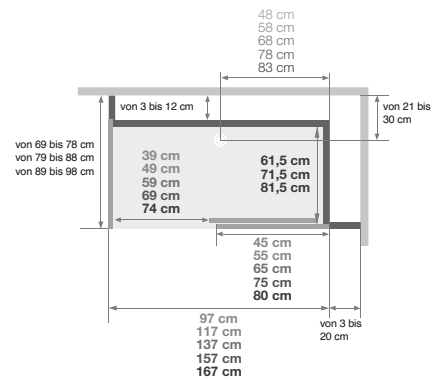

(Ausführung mit Siebdruck, Öffnung links = Siebdruck an der Innenseite der Tür)

ROYAL+: Hohe Ausführung

Mechanische Mischbatterie

Nischenausführung



Abmessungen in cm	Schiebetür	
	Klarglas	Glas mit mattiertem Mittelteil
100/135 x 69/86	KF1007NHCTN2GSP1	KF1007NHCDDB2GSPN
100/135 x 79/96	KF1008NHCTN2GSPH	KF1008NHCDDB2GSPM
100/135 x 89/106	KF1009NHCTN2GSPG	KF1009NHCDDB2GSPK
120/155 x 69/86	KF1207NHCTN2GSPG	KF1207NHCDDB2GSPK
120/155 x 79/96	KF1208NHCTN2GSPF	KF1208NHCDDB2GSPK
120/155 x 89/106	KF1209NHCTN2GSPE	KF1209NHCDDB2GSPJ
140/175 x 69/86	KF1407NHCTN2GSPE	KF1407NHCDDB2GSPJ
140/175 x 79/96	KF1408NHCTN2GSPD	KF1408NHCDDB2GSP1
140/175 x 89/106	KF1409NHCTN2GSPC	KF1409NHCDDB2GSPH
160/195 x 69/86	KF1607NHCTN2GSPC	KF1607NHCDDB2GSPH
160/195 x 79/96	KF1608NHCTN2GSPB	KF1608NHCDDB2GSPG
160/195 x 89/106	KF1609NHCTN2GSPA	KF1609NHCDDB2GSPF
170/205 x 69/86	KF1707NHCTN2GSPB	KF1707NHCDDB2GSPG
170/205 x 79/96	KF1708NHCTN2GSPA	KF1708NHCDDB2GSPF
170/205 x 89/106	KF1709NHCTN2GSP9	KF1709NHCDDB2GSPE

Eckausführung



Abmessungen in cm	Schiebetür	
	Klarglas	Glas mit mattiertem Mittelteil
100/117 x 69/86	KF1007AHCTN2GSP9	KF1007AHCDB2GSPE
100/117 x 79/96	KF1008AHCTN2GSP8	KF1008AHCDB2GSPD
100/117 x 89/106	KF1009AHCTN2GSP7	KF1009AHCDB2GSPC
120/137 x 69/86	KF1207AHCTN2GSP7	KF1207AHCDB2GSPC
120/137 x 79/96	KF1208AHCTN2GSP6	KF1208AHCDB2GSPB
120/137 x 89/106	KF1209AHCTN2GSP5	KF1209AHCDB2GSPA
140/157 x 69/86	KF1407AHCTN2GSP5	KF1407AHCDB2GSPA
140/157 x 79/96	KF1408AHCTN2GSP4	KF1408AHCDB2GSP9
140/157 x 89/106	KF1409AHCTN2GSP3	KF1409AHCDB2GSP8
160/177 x 69/86	KF1607AHCTN2GSP3	KF1607AHCDB2GSP8
160/177 x 79/96	KF1608AHCTN2GSP2	KF1608AHCDB2GSP7
160/177 x 89/106	KF1609AHCTN2GSP1	KF1609AHCDB2GSP6
170/187 x 69/86	KF1707AHCTN2GSP2	KF1707AHCDB2GSP7
170/187 x 79/96	KF1708AHCTN2GSP1	KF1708AHCDB2GSP6
170/187 x 89/106	KF1709AHCTN2GSP0	KF1709AHCDB2GSP5

Thermostat

Nischenausführung



Abmessungen in cm	Schiebetür	
	Klarglas	Glas mit mattiertem Mittelteil
100/135 x 69/86	KF1007NHCTN3GSPH	KF1007NHCDDB3GSPM
100/135 x 79/96	KF1008NHCTN3GSPG	KF1008NHCDDB3GSPK
100/135 x 89/106	KF1009NHCTN3GSPF	KF1009NHCDDB3GSPK
120/155 x 69/86	KF1207NHCTN3GSPF	KF1207NHCDDB3GSPK
120/155 x 79/96	KF1208NHCTN3GSPE	KF1208NHCDDB3GSPJ
120/155 x 89/106	KF1209NHCTN3GSPD	KF1209NHCDDB3GSP1
140/175 x 69/86	KF1407NHCTN3GSPD	KF1407NHCDDB3GSP1
140/175 x 79/96	KF1408NHCTN3GSPC	KF1408NHCDDB3GSPH
140/175 x 89/106	KF1409NHCTN3GSPB	KF1409NHCDDB3GSPG
160/195 x 69/86	KF1607NHCTN3GSPB	KF1607NHCDDB3GSPG
160/195 x 79/96	KF1608NHCTN3GSPA	KF1608NHCDDB3GSPF
160/195 x 89/106	KF1609NHCTN3GSP9	KF1609NHCDDB3GSPE
170/205 x 69/86	KF1707NHCTN3GSPA	KF1707NHCDDB3GSPF
170/205 x 79/96	KF1708NHCTN3GSP9	KF1708NHCDDB3GSPE
170/205 x 89/106	KF1709NHCTN3GSP8	KF1709NHCDDB3GSPD

Eckausführung



Abmessungen in cm	Schiebetür	
	Klarglas	Glas mit mattiertem Mittelteil
100/117 x 69/86	KF1007AHCTN3GSP8	KF1007AHCDB3GSPD
100/117 x 79/96	KF1008AHCTN3GSP7	KF1008AHCDB3GSPC
100/117 x 89/106	KF1009AHCTN3GSP6	KF1009AHCDB3GSPB
120/137 x 69/86	KF1207AHCTN3GSP6	KF1207AHCDB3GSPB
120/137 x 79/96	KF1208AHCTN3GSP5	KF1208AHCDB3GSPA
120/137 x 89/106	KF1209AHCTN3GSP4	KF1209AHCDB3GSP9
140/157 x 69/86	KF1407AHCTN3GSP4	KF1407AHCDB3GSP9
140/157 x 79/96	KF1408AHCTN3GSP3	KF1408AHCDB3GSP8
140/157 x 89/106	KF1409AHCTN3GSP2	KF1409AHCDB3GSP7
160/177 x 69/86	KF1607AHCTN3GSP2	KF1607AHCDB3GSP7
160/177 x 79/96	KF1608AHCTN3GSP1	KF1608AHCDB3GSP6
160/177 x 89/106	KF1609AHCTN3GSP0	KF1609AHCDB3GSP5
170/187 x 69/86	KF1707AHCTN3GSP1	KF1707AHCDB3GSP6
170/187 x 79/96	KF1708AHCTN3GSP0	KF1708AHCDB3GSP5
170/187 x 89/106	KF1709AHCTN3GSPZ	KF1709AHCDB3GSP4

ROYAL+: Gemischte Ausführung

Mechanische Mischbatterie

Nischenausführung



Abmessungen in cm	Schiebetür	
	Klarglas	Glas mit mattiertem Mittelteil
100/135 x 69/78	KF1007NMCTN2GSPD	KF1007NMCDB2GSP1
100/135 x 79/88	KF1008NMCTN2GSPC	KF1008NMCDB2GSPH
100/135 x 89/98	KF1009NMCTN2GSPB	KF1009NMCDB2GSPG
120/155 x 69/78	KF1207NMCTN2GSPB	KF1207NMCDB2GSPG
120/155 x 79/88	KF1208NMCTN2GSPA	KF1208NMCDB2GSPF
120/155 x 89/98	KF1209NMCTN2GSP9	KF1209NMCDB2GSPD
140/175 x 69/78	KF1407NMCTN2GSP9	KF1407NMCDB2GSPD
140/175 x 79/88	KF1408NMCTN2GSP8	KF1408NMCDB2GSPD
140/175 x 89/98	KF1409NMCTN2GSP7	KF1409NMCDB2GSPC
160/195 x 69/78	KF1607NMCTN2GSP7	KF1607NMCDB2GSPC
160/195 x 79/88	KF1608NMCTN2GSP6	KF1608NMCDB2GSPB
160/195 x 89/98	KF1609NMCTN2GSP5	KF1609NMCDB2GSPA
170/205 x 69/78	KF1707NMCTN2GSP6	KF1707NMCDB2GSPB
170/205 x 79/88	KF1708NMCTN2GSP5	KF1708NMCDB2GSPA
170/205 x 89/98	KF1709NMCTN2GSP4	KF1709NMCDB2GSP9

Eckausführung



Abmessungen in cm	Schiebetür	
	Klarglas	Glas mit mattiertem Mittelteil
100/117 x 69/78	KF1007AMCTN2GSP4	KF1007AMCDB2GSP9
100/117 x 79/88	KF1008AMCTN2GSP3	KF1008AMCDB2GSP8
100/117 x 89/98	KF1009AMCTN2GSP2	KF1009AMCDB2GSP7
120/137 x 69/78	KF1207AMCTN2GSP2	KF1207AMCDB2GSP7
120/137 x 79/88	KF1208AMCTN2GSP1	KF1208AMCDB2GSP6
120/137 x 89/98	KF1209AMCTN2GSP0	KF1209AMCDB2GSP5
140/157 x 69/78	KF1407AMCTN2GSP0	KF1407AMCDB2GSP5
140/157 x 79/88	KF1408AMCTN2GSPZ	KF1408AMCDB2GSP4
140/157 x 89/98	KF1409AMCTN2GSPY	KF1409AMCDB2GSP3
160/177 x 69/78	KF1607AMCTN2GSPY	KF1607AMCDB2GSP3
160/177 x 79/88	KF1608AMCTN2GSPX	KF1608AMCDB2GSP2
160/177 x 89/98	KF1609AMCTN2GSPW	KF1609AMCDB2GSP1
170/187 x 69/78	KF1707AMCTN2GSPX	KF1707AMCDB2GSP2
170/187 x 79/88	KF1708AMCTN2GSPW	KF1708AMCDB2GSP1
170/187 x 89/98	KF1709AMCTN2GSPV	KF1709AMCDB2GSP0

Thermostat

Nischenausführung



Abmessungen in cm	Schiebetür	
	Klarglas	Glas mit mattiertem Mittelteil
100/135 x 69/78	KF1007NMCTN3GSPC	KF1007NMCDB3GSPH
100/135 x 79/88	KF1008NMCTN3GSPB	KF1008NMCDB3GSPG
100/135 x 89/98	KF1009NMCTN3GSPA	KF1009NMCDB3GSPF
120/155 x 69/78	KF1207NMCTN3GSPA	KF1207NMCDB3GSPF
120/155 x 79/88	KF1208NMCTN3GSP9	KF1208NMCDB3GSPD
120/155 x 89/98	KF1209NMCTN3GSP8	KF1209NMCDB3GSPD
140/175 x 69/78	KF1407NMCTN3GSP8	KF1407NMCDB3GSPD
140/175 x 79/88	KF1408NMCTN3GSP7	KF1408NMCDB3GSPC
140/175 x 89/98	KF1409NMCTN3GSP6	KF1409NMCDB3GSPB
160/195 x 69/78	KF1607NMCTN3GSP6	KF1607NMCDB3GSPB
160/195 x 79/88	KF1608NMCTN3GSP5	KF1608NMCDB3GSPA
160/195 x 89/98	KF1609NMCTN3GSP4	KF1609NMCDB3GSP9
170/205 x 69/78	KF1707NMCTN3GSP5	KF1707NMCDB3GSPA
170/205 x 79/88	KF1708NMCTN3GSP4	KF1708NMCDB3GSP9
170/205 x 89/98	KF1709NMCTN3GSP3	KF1709NMCDB3GSP8

Eckausführung



Abmessungen in cm	Schiebetür	
	Klarglas	Glas mit mattiertem Mittelteil
100/117 x 69/78	KF1007AMCTN3GSP3	KF1007AMCDB3GSP8
100/117 x 79/88	KF1008AMCTN3GSP2	KF1008AMCDB3GSP7
100/117 x 89/98	KF1009AMCTN3GSP1	KF1009AMCDB3GSP6
120/137 x 69/78	KF1207AMCTN3GSP1	KF1207AMCDB3GSP6
120/137 x 79/88	KF1208AMCTN3GSP0	KF1208AMCDB3GSP5
120/137 x 89/98	KF1209AMCTN3GSPZ	KF1209AMCDB3GSP4
140/157 x 69/78	KF1407AMCTN3GSPZ	KF1407AMCDB3GSP4
140/157 x 79/88	KF1408AMCTN3GSPY	KF1408AMCDB3GSP3
140/157 x 89/98	KF1409AMCTN3GSPX	KF1409AMCDB3GSP2
160/177 x 69/78	KF1607AMCTN3GSPX	KF1607AMCDB3GSP2
160/177 x 79/88	KF1608AMCTN3GSPW	KF1608AMCDB3GSP1
160/177 x 89/98	KF1609AMCTN3GSPV	KF1609AMCDB3GSP0
170/187 x 69/78	KF1707AMCTN3GSPW	KF1707AMCDB3GSP1
170/187 x 79/88	KF1708AMCTN3GSPV	KF1708AMCDB3GSP0
170/187 x 89/98	KF1709AMCTN3GSPU	KF1709AMCDB3GSPZ

ROYAL+: Halbhohle Ausführung

Mechanische Mischbatterie

Nischenausführung



Abmessungen in cm	Schiebetür	
	Klarglas	Glas mit mattiertem Mittelteil
100/135 x 69/78	KF1007NBCTN2GSPO	KF1007NBCDB2GSPT
100/135 x 79/88	KF1008NBCTN2GSPN	KF1008NBCDB2GSPS
100/135 x 89/98	KF1009NBCTN2GSPM	KF1009NBCDB2GSPR
120/155 x 69/78	KF1207NBCTN2GSPM	KF1207NBCDB2GSPR
120/155 x 79/88	KF1208NBCTN2GSPL	KF1208NBCDB2GSPQ
120/155 x 89/98	KF1209NBCTN2GSPK	KF1209NBCDB2GSPP
140/175 x 69/78	KF1407NBCTN2GSPK	KF1407NBCDB2GSP
140/175 x 79/88	KF1408NBCTN2GSPJ	KF1408NBCDB2GSPO
140/175 x 89/98	KF1409NBCTN2GSPI	KF1409NBCDB2GSPN
160/195 x 69/78	KF1607NBCTN2GSPI	KF1607NBCDB2GSPN
160/195 x 79/88	KF1608NBCTN2GSPH	KF1608NBCDB2GSPM
160/195 x 89/98	KF1609NBCTN2GSPG	KF1609NBCDB2GSPL
170/205 x 69/78	KF1707NBCTN2GSPH	KF1707NBCDB2GSPM
170/205 x 79/88	KF1708NBCTN2GSPG	KF1708NBCDB2GSPK
170/205 x 89/98	KF1709NBCTN2GSPF	KF1709NBCDB2GSPK

Eckausführung



Abmessungen in cm	Schiebetür	
	Klarglas	Glas mit mattiertem Mittelteil
100/117 x 69/78	KF1007ABCTN2GSPF	KF1007ABCDB2GSPK
100/117 x 79/88	KF1008ABCTN2GSPE	KF1008ABCDB2GSPJ
100/117 x 89/98	KF1009ABCTN2GSPD	KF1009ABCDB2GSPI
120/137 x 69/78	KF1207ABCTN2GSPD	KF1207ABCDB2GSPI
120/137 x 79/88	KF1208ABCTN2GSPC	KF1208ABCDB2GSPH
120/137 x 89/98	KF1209ABCTN2GSPB	KF1209ABCDB2GSPG
140/157 x 69/78	KF1407ABCTN2GSPB	KF1407ABCDB2GSPG
140/157 x 79/88	KF1408ABCTN2GSPA	KF1408ABCDB2GSPF
140/157 x 89/98	KF1409ABCTN2GSP9	KF1409ABCDB2GSPE
160/177 x 69/78	KF1607ABCTN2GSP9	KF1607ABCDB2GSPE
160/177 x 79/88	KF1608ABCTN2GSP8	KF1608ABCDB2GSPD
160/177 x 89/98	KF1609ABCTN2GSP7	KF1609ABCDB2GSPC
170/187 x 69/78	KF1707ABCTN2GSP8	KF1707ABCDB2GSPD
170/187 x 79/88	KF1708ABCTN2GSP7	KF1708ABCDB2GSPC
170/187 x 89/98	KF1709ABCTN2GSP6	KF1709ABCDB2GSPB

Thermostat

Nischenausführung



Abmessungen in cm	Schiebetür	
	Klarglas	Glas mit mattiertem Mittelteil
100/135 x 69/78	KF1007NBCTN3GSPN	KF1007NBCDB3GSPS
100/135 x 79/88	KF1008NBCTN3GSPM	KF1008NBCDB3GSPR
100/135 x 89/98	KF1009NBCTN3GSPL	KF1009NBCDB3GSPQ
120/155 x 69/78	KF1207NBCTN3GSPL	KF1207NBCDB3GSPQ
120/155 x 79/88	KF1208NBCTN3GSPK	KF1208NBCDB3GSPP
120/155 x 89/98	KF1209NBCTN3GSPJ	KF1209NBCDB3GSPO
140/175 x 69/78	KF1407NBCTN3GSPJ	KF1407NBCDB3GSPO
140/175 x 79/88	KF1408NBCTN3GSPI	KF1408NBCDB3GSPN
140/175 x 89/98	KF1409NBCTN3GSPH	KF1409NBCDB3GSPM
160/195 x 69/78	KF1607NBCTN3GSPH	KF1607NBCDB3GSPM
160/195 x 79/88	KF1608NBCTN3GSPG	KF1608NBCDB3GSPK
160/195 x 89/98	KF1609NBCTN3GSPF	KF1609NBCDB3GSPK
170/205 x 69/78	KF1707NBCTN3GSPG	KF1707NBCDB3GSPL
170/205 x 79/88	KF1708NBCTN3GSPF	KF1708NBCDB3GSPK
170/205 x 89/98	KF1709NBCTN3GSPE	KF1709NBCDB3GSPJ

Eckausführung



Abmessungen in cm	Schiebetür	
	Klarglas	Glas mit mattiertem Mittelteil
100/117 x 69/78	KF1007ABCTN3GSPE	KF1007ABCDB3GSPJ
100/117 x 79/88	KF1008ABCTN3GSPD	KF1008ABCDB3GSPI
100/117 x 89/98	KF1009ABCTN3GSPC	KF1009ABCDB3GSPH
120/137 x 69/78	KF1207ABCTN3GSPC	KF1207ABCDB3GSPH
120/137 x 79/88	KF1208ABCTN3GSPB	KF1208ABCDB3GSPG
120/137 x 89/98	KF1209ABCTN3GSPA	KF1209ABCDB3GSPF
140/157 x 69/78	KF1407ABCTN3GSPA	KF1407ABCDB3GSPF
140/157 x 79/88	KF1408ABCTN3GSP9	KF1408ABCDB3GSPE
140/157 x 89/98	KF1409ABCTN3GSP8	KF1409ABCDB3GSPD
160/177 x 69/78	KF1607ABCTN3GSP8	KF1607ABCDB3GSPD
160/177 x 79/88	KF1608ABCTN3GSP7	KF1608ABCDB3GSPC
160/177 x 89/98	KF1609ABCTN3GSP6	KF1609ABCDB3GSPB
170/187 x 69/78	KF1707ABCTN3GSP7	KF1707ABCDB3GSPC
170/187 x 79/88	KF1708ABCTN3GSP6	KF1708ABCDB3GSPB
170/187 x 89/98	KF1709ABCTN3GSP5	KF1709ABCDB3GSPA

Optionen KINEMAGIC ROYAL+

Montageschiene mit Überstand für hohe und gemischte Ausführungen (Erlaubt es, die Dusche breiter zu installieren als die alte Badewanne. Die blaue Zone wird mit Wandpaneelen verkleidet). Überstand max. 30 cm*

KINRAILO1

Info: Ideal für den Einbau eines schmalen Schrankes neben der Dusche

Befestigungssatz für die Wandmontage nur für die hohe Ausführung (Ermöglicht die Installation von Kinemagic an einer einzigen Wand. Die blaue Zone wird mit Wandpaneelen verkleidet)

KINRAILO2

Info: Ideal für den Einbau eines Schrankes neben der Dusche

Randabschlussleiste (für hohe Eckausführung)
KINCACHE05

Randabschlussleiste (für hohe Nischenausführung)
KINCACHE06

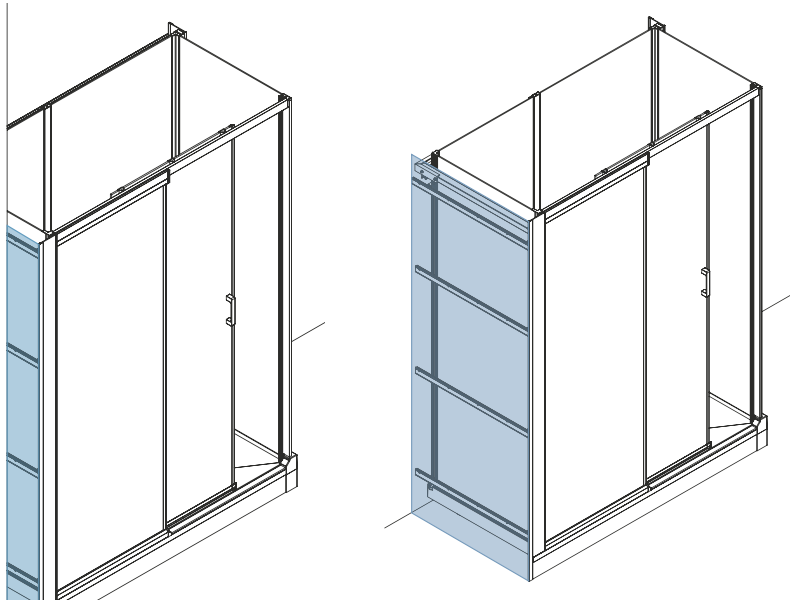

*20 cm für die Breiten 69/86 cm (hohe Ausführung) und 69/78 cm (gemischte Ausführung)

Haltegriff zum Ankleben (l = 45 cm)

KINBARRE11

Haltegriff zum Anschrauben an die Wand (l = 45 cm)

KINBARRE08

Set zur Erhöhung der Duschwanne (Gesamthöhe der Duschwanne: 14,8 bis 19,8 cm), inkl. Sockelfüßen und Abschlussleisten
REHAUSSE23

Zugangsrampe mit rutschfester Oberfläche (siehe Abmessungen auf S. 344), Höhe der Duschwanne muss 5 cm betragen
KINRAMPO3AD

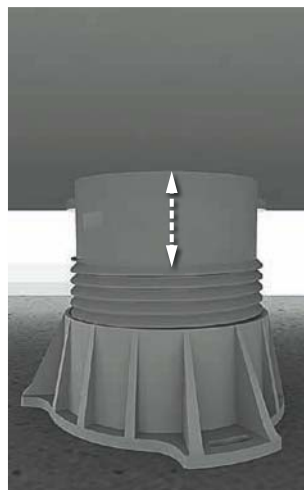

ROYAL

Eine für alle zugängliche Dusche



Ausführungen

Eigenschaften

- Hohe, gemischte oder halbohohe Ausführung – eine Komplettlösung für jedes Projekt
- Offene Ausführung, mit Schiebetür oder 2 Schwenktüren (je nach Abmessung)
- Müheloser Einstieg dank extraflacher Duschwanne (3,8 cm)
- Mischbatterie von Kinedo mit 3 Jahren Garantie und ultraflache Handbrause mit verdrehsicherem Schlauch
- 2 ergonomische Haltegriffe, um den Einstieg in die Dusche zu erleichtern und für zusätzlichen Komfort zu sorgen

Kinemagic Royal: Hohe Ausführung

2. Haltegriff, der auf eine der Rückwände geklebt wird

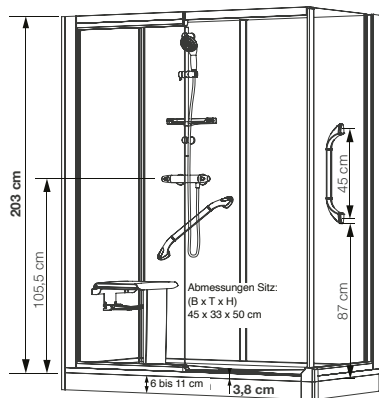

- Abflusshöhe bei Montage ohne einstellbare Sockelfüße: - 3 cm (Einbau des Abflusses auf 7,5 cm)
- Abflusshöhe bei Montage mit einstellbaren Sockelfüßen: 3 - 8 cm

Nischenausführung, hoch

Installation wahlweise links/rechts

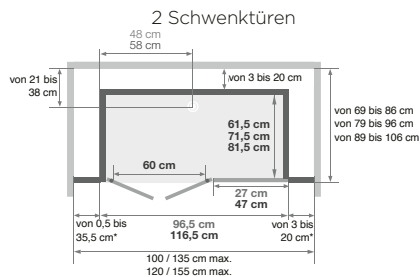

Eckausführung, hoch

Installation wahlweise links/rechts

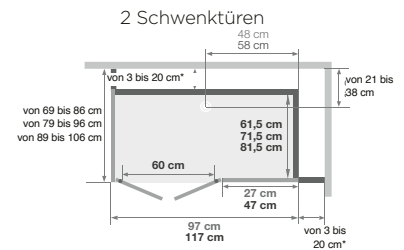

Offene Ausführung

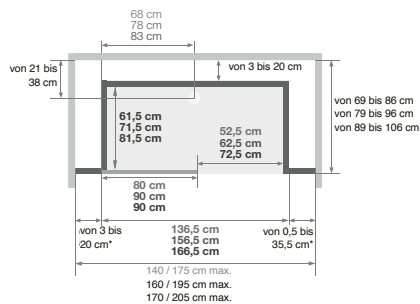

Offene Ausführung

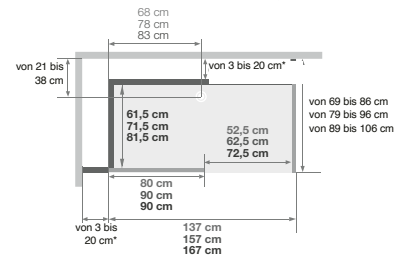

Schiebetür

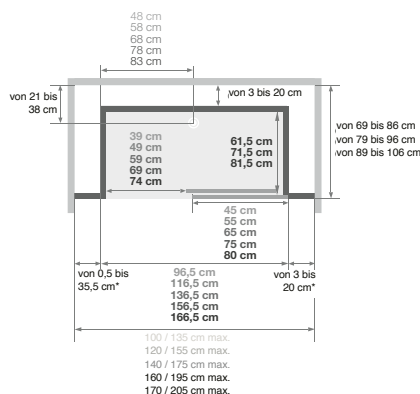

Schiebetür

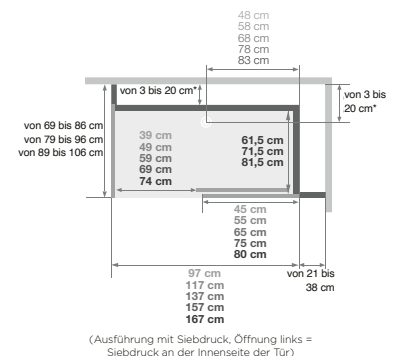

(Ausführung mit Siebdruck, Öffnung links = Siebdruck an der Innenseite der Tür)

(Ausführung mit Siebdruck, Öffnung links = Siebdruck an der Innenseite der Tür)

* Linke und rechte Seite dürfen zusammen 38,5 cm nicht überschreiten



Kinemagic Royal: Hohe Nischenausführung - Version mit Thermostat - offener Duschbereich - teilweise Einbettung

ROYAL: Gemischte Ausführung

Mit Armaturenaufsatz (Glasfront) mit Abstellfläche für Duschutensilien, zur Befestigung an der mittelhohen Rückwand. Zweiter Haltegriff zum Anschrauben an die Wand



Kinemagic Royal: Gemischte Nischenausführung - Version mit mechanischer Mischbatterie - offener Duschbereich (Zugangsrampe optional)



Kinemagic Royal: Gemischte Eckausführung - Version mit Thermostat - Schiebetür

Nischenausführung, gemischt

Installation wahlweise links/rechts

2 Schwenktüren

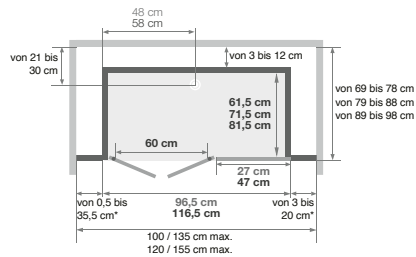

Eckausführung, gemischt

Installation wahlweise links/rechts

2 Schwenktüren

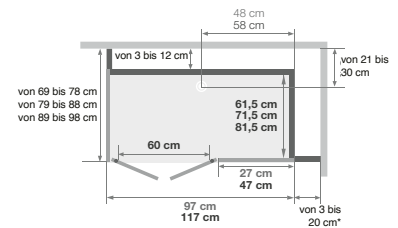

Offene Ausführung

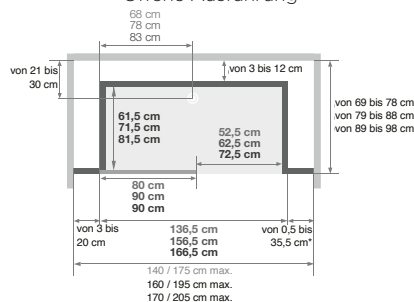

Offene Ausführung

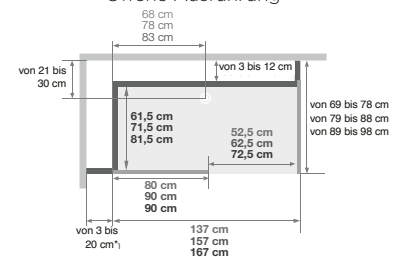

Schiebetür

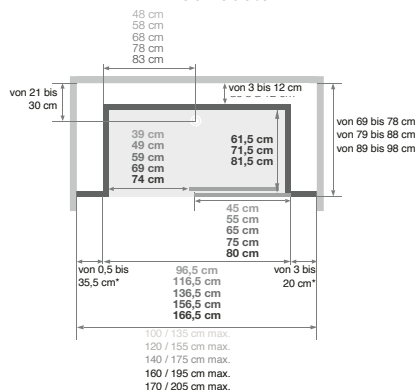

Schiebetür

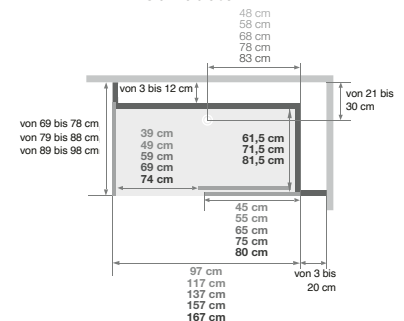

(Ausführung mit Siebdruck, Öffnung links = Siebdruck an der Innenseite der Tür)

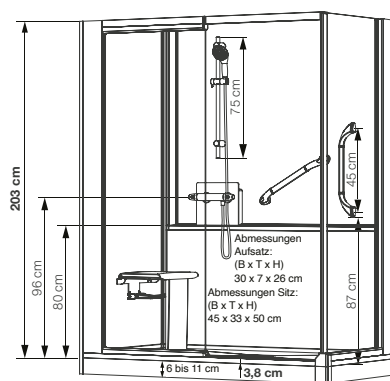

- Abflusshöhe bei Montage ohne einstellbare Sockelfüße: - 3 cm (Einbau des Abflusses auf 7,5 cm)
- Abflusshöhe bei Montage mit einstellbaren Sockelfüßen: 3 - 8 cm

* Linke und rechte Seite dürfen zusammen 38,5 cm nicht überschreiten

ROYAL: Halbhohe Ausführung

Mit Armaturenaufsatz (Glasfront) mit Abstellfläche für Duschtensilien, zur Befestigung an einer der mittelhohen Rückwände. Zweiter Haltegriff zum Anschrauben an die Wand



Kinemagic Royal: Halbhohe Nischenausführung - Version mit Thermostat - Schiebetür - Glas mit mattiertem Mittelteil



Kinemagic Royal: Halbhohe Eckausführung - Version mit mechanischer Mischbatterie - 2 Schwenktüren

Nischenausführung, halbhoch Installation wahlweise links/rechts

2 Schwenktüren

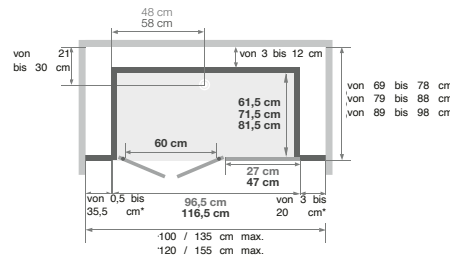

Eckausführung, halbhoch Installation wahlweise links/rechts

2 Schwenktüren

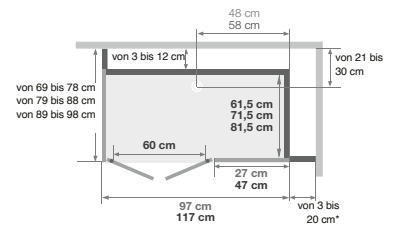

Offene Ausführung

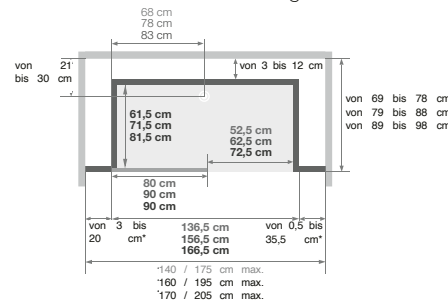

Offene Ausführung

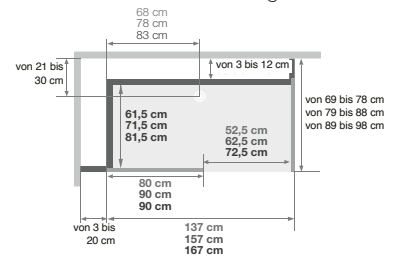

Schiebetür

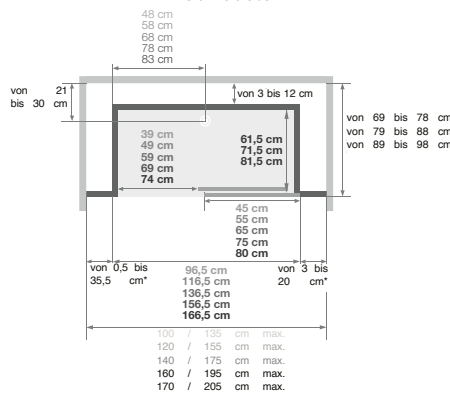

Schiebetür

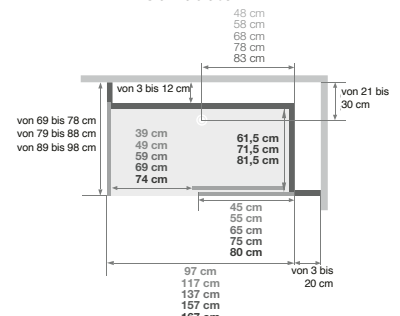

(Ausführung mit Siebdruck, Öffnung links = Siebdruck an der Innenseite der Tür)

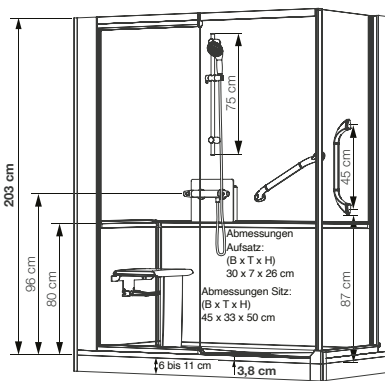

- Abflusshöhe bei Montage ohne einstellbare Sockelfüße: - 3 cm (Einbau des Abflusses auf 7,5 cm)
- Abflusshöhe bei Montage mit einstellbaren Sockelfüßen: 3 - 8 cm

* Linke und rechte Seite dürfen zusammen 38,5 cm nicht überschreiten

ROYAL: Hohe Ausführung

Mechanische Mischbatterie

Nischenausführung



Abmessungen in cm	Schiebetür		2 Schwenktüren	
	Klarglas	Glas mit mattiertem Mittelteil	Klarglas	Glas mit mattiertem Mittelteil
100/135 x 69/86	Ausführungen 100 und 120 mit Schiebetür auf Anfrage erhältlich.		KT1007NHPTN2GSP	KT1007NHPDB2GSY
100/135 x 79/96			KT1008NHPTN2GSN	KT1008NHPDB2GSW
100/135 x 89/106			KT1009NHPTN2GSL	KT1009NHPDB2GSU
120/155 x 69/86			KT1207NHPTN2GSL	KT1207NHPDB2GSU
120/155 x 79/96			KT1208NHPTN2GSJ	KT1208NHPDB2GSS
120/155 x 89/106			KT1209NHPTN2GSH	KT1209NHPDB2GSQ
140/175 x 69/86	KT1407NHCTN2GSU	KT1407NHCDB2GS3	Offene Ausführungen ohne Schiebetür in 140, 160 und 170 auf Anfrage erhältlich.	
140/175 x 79/96	KT1408NHCTN2GSS	KT1408NHCDB2GS1		
140/175 x 89/106	KT1409NHCTN2GSQ	KT1409NHCDB2GSZ		
160/195 x 69/86	KT1607NHCTN2GSQ	KT1607NHCDB2GSZ		
160/195 x 79/96	KT1608NHCTN2GSO	KT1608NHCDB2GSX		
160/195 x 89/106	KT1609NHCTN2GSM	KT1609NHCDB2GSV		
170/205 x 69/86	KT1707NHCTN2GSO	KT1707NHCDB2GSX	Offene Ausführungen ohne Schiebetür in 140, 160 und 170 auf Anfrage erhältlich.	
170/205 x 79/96	KT1708NHCTN2GSM	KT1708NHCDB2GSV		
170/205 x 89/106	KT1709NHCTN2GSK	KT1709NHCDB2GST		

Eckausführung



Abmessungen in cm	Schiebetür		2 Schwenktüren	
	Klarglas	Glas mit mattiertem Mittelteil	Klarglas	Glas mit mattiertem Mittelteil
100/117 x 69/86	Ausführungen 100 und 120 mit Schiebetür auf Anfrage erhältlich.		KT1007AHPTN2GS2	KT1007AHPDB2GSB
100/117 x 79/96			KT1008AHPTN2GSO	KT1008AHPDB2GS9
100/117 x 89/106			KT1009AHPTN2GSY	KT1009AHPDB2GS7
120/137 x 69/86			KT1207AHPTN2GSY	KT1207AHPDB2GS7
120/137 x 79/96			KT1208AHPTN2GSW	KT1208AHPDB2GS5
120/137 x 89/106			KT1209AHPTN2GSU	KT1209AHPDB2GS3
140/157 x 69/86	KT1407AHCTN2GS7	KT1407AHCDB2GSG	Offene Ausführungen ohne Schiebetür in 140, 160 und 170 auf Anfrage erhältlich.	
140/157 x 79/96	KT1408AHCTN2GS5	KT1408AHCDB2GSE		
140/157 x 89/106	KT1409AHCTN2GS3	KT1409AHCDB2GSC		
160/177 x 69/86	KT1607AHCTN2GS3	KT1607AHCDB2GSC		
160/177 x 79/96	KT1608AHCTN2GS1	KT1608AHCDB2GSA		
160/177 x 89/106	KT1609AHCTN2GSZ	KT1609AHCDB2GS8		
170/187 x 69/86	KT1707AHCTN2GS1	KT1707AHCDB2GSA	Offene Ausführungen ohne Schiebetür in 140, 160 und 170 auf Anfrage erhältlich.	
170/187 x 79/96	KT1708AHCTN2GSZ	KT1708AHCDB2GS8		
170/187 x 89/106	KT1709AHCTN2GSX	KT1709AHCDB2GS6		

Thermostat

Nischenausführung



Abmessungen in cm	Schiebetür		2 Schwenktüren	
	Klarglas	Glas mit mattiertem Mittelteil	Klarglas	Glas mit mattiertem Mittelteil
100/135 x 69/86	Ausführungen 100 und 120 mit Schiebetür auf Anfrage erhältlich.		KT1007NHPTN3GSN	KT1007NHPDB3GSW
100/135 x 79/96			KT1008NHPTN3GSL	KT1008NHPDB3GSU
100/135 x 89/106			KT1009NHPTN3GSJ	KT1009NHPDB3GSS
120/155 x 69/86			KT1207NHPTN3GSJ	KT1207NHPDB3GSS
120/155 x 79/96			KT1208NHPTN3GSH	KT1208NHPDB3GSQ
120/155 x 89/106			KT1209NHPTN3GSF	KT1209NHPDB3GSO
140/175 x 69/86	KT1407NHCTN3GSS	KT1407NHCDB3GS1	Offene Ausführungen ohne Schiebetür in 140, 160 und 170 auf Anfrage erhältlich.	
140/175 x 79/96	KT1408NHCTN3GSQ	KT1408NHCDB3GSZ		
140/175 x 89/106	KT1409NHCTN3GSO	KT1409NHCDB3GSX		
160/195 x 69/86	KT1607NHCTN3GSO	KT1607NHCDB3GSX		
160/195 x 79/96	KT1608NHCTN3GSM	KT1608NHCDB3GSV		
160/195 x 89/106	KT1609NHCTN3GSK	KT1609NHCDB3GST		
170/205 x 69/86	KT1707NHCTN3GSM	KT1707NHCDB3GSV	Offene Ausführungen ohne Schiebetür in 140, 160 und 170 auf Anfrage erhältlich.	
170/205 x 79/96	KT1708NHCTN3GSK	KT1708NHCDB3GST		
170/205 x 89/106	KT1709NHCTN3GSI	KT1709NHCDB3GSR		

Eckausführung



Abmessungen in cm	Schiebetür		2 Schwenktüren	
	Klarglas	Glas mit mattiertem Mittelteil	Klarglas	Glas mit mattiertem Mittelteil
100/117 x 69/86	Ausführungen 100 und 120 mit Schiebetür auf Anfrage erhältlich.		KT1007AHPTN3GS0	KT1007AHPDB3GS9
100/117 x 79/96			KT1008AHPTN3GSY	KT1008AHPDB3GS7
100/117 x 89/106			KT1009AHPTN3GSW	KT1009AHPDB3GS5
120/137 x 69/86			KT1207AHPTN3GSW	KT1207AHPDB3GS5
120/137 x 79/96			KT1208AHPTN3GSU	KT1208AHPDB3GS3
120/137 x 89/106			KT1209AHPTN3GSS	KT1209AHPDB3GS1
140/157 x 69/86	KT1407AHCTN3GS5	KT1407AHCDB3GSE	Offene Ausführungen ohne Schiebetür in 140, 160 und 170 auf Anfrage erhältlich.	
140/157 x 79/96	KT1408AHCTN3GS3	KT1408AHCDB3GSC		
140/157 x 89/106	KT1409AHCTN3GS1	KT1409AHCDB3GSA		
160/177 x 69/86	KT1607AHCTN3GS1	KT1607AHCDB3GSA		
160/177 x 79/96	KT1608AHCTN3GSZ	KT1608AHCDB3GS8		
160/177 x 89/106	KT1609AHCTN3GSX	KT1609AHCDB3GS6		
170/187 x 69/86	KT1707AHCTN3GS5	KT1707AHCDB3GS8	Offene Ausführungen ohne Schiebetür in 140, 160 und 170 auf Anfrage erhältlich.	
170/187 x 79/96	KT1708AHCTN3GSX	KT1708AHCDB3GS6		
170/187 x 89/106	KT1709AHCTN3GSV	KT1709AHCDB3GS4		

ROYAL: Gemischte Ausführung

Mechanische Mischbatterie

Nischenausführung



Abmessungen in cm	Schiebetür		2 Schwenktüren	
	Klarglas	Glas mit mattiertem Mittelteil	Klarglas	Glas mit mattiertem Mittelteil
100/135 x 69/78	Ausführungen 100 und 120 mit Schiebetür auf Anfrage erhältlich.		KT1007NMPTN2GSE	KT1007NMPDB2GSN
100/135 x 79/88			KT1008NMPTN2GSC	KT1008NMPDB2GSL
100/135 x 89/98			KT1009NMPTN2GSA	KT1009NMPDB2GSJ
120/155 x 69/78			KT1207NMPTN2GSA	KT1207NMPDB2GSJ
120/155 x 79/88			KT1208NMPTN2GS8	KT1208NMPDB2GSH
120/155 x 89/98			KT1209NMPTN2GS6	KT1209NMPDB2GSF
140/175 x 69/78	KT1407NMCTN2GSJ	KT1407NMCDB2GSS	Offene Ausführungen ohne Schiebetür in 140, 160 und 170 auf Anfrage erhältlich.	
140/175 x 79/88	KT1408NMCTN2GSH	KT1408NMCDB2GSQ		
140/175 x 89/98	KT1409NMCTN2GSF	KT1409NMCDB2GSO		
160/195 x 69/78	KT1607NMCTN2GSF	KT1607NMCDB2GSO		
160/195 x 79/88	KT1608NMCTN2GSD	KT1608NMCDB2GSM		
160/195 x 89/98	KT1609NMCTN2GSB	KT1609NMCDB2GSK		
170/205 x 69/78	KT1707NMCTN2GSD	KT1707NMCDB2GSM		
170/205 x 79/88	KT1708NMCTN2GSB	KT1708NMCDB2GSK		
170/205 x 89/98	KT1709NMCTN2GS9	KT1709NMCDB2GSI		

Eckausführung



Abmessungen in cm	Schiebetür		2 Schwenktüren	
	Klarglas	Glas mit mattiertem Mittelteil	Klarglas	Glas mit mattiertem Mittelteil
100/117 x 69/78	Ausführungen 100 und 120 mit Schiebetür auf Anfrage erhältlich.		KT1007AMPTN2GSR	KT1007AMPDB2GSO
100/117 x 79/88			KT1008AMPTN2GSP	KT1008AMPDB2GSY
100/117 x 89/98			KT1009AMPTN2GSN	KT1009AMPDB2GSW
120/137 x 69/78			KT1207AMPTN2GSN	KT1207AMPDB2GSW
120/137 x 79/88			KT1208AMPTN2GSL	KT1208AMPDB2GSU
120/137 x 89/98			KT1209AMPTN2GSJ	KT1209AMPDB2GSS
140/157 x 69/78	KT1407AMCTN2GSW	KT1407AMCDB2GS5	Offene Ausführungen ohne Schiebetür in 140, 160 und 170 auf Anfrage erhältlich.	
140/157 x 79/88	KT1408AMCTN2GSU	KT1408AMCDB2GS3		
140/157 x 89/98	KT1409AMCTN2GSS	KT1409AMCDB2GS1		
160/177 x 69/78	KT1607AMCTN2GSS	KT1607AMCDB2GS1		
160/177 x 79/88	KT1608AMCTN2GSQ	KT1608AMCDB2GSZ		
160/177 x 89/98	KT1609AMCTN2GSO	KT1609AMCDB2GSX		
170/187 x 69/78	KT1707AMCTN2GSQ	KT1707AMCDB2GSZ		
170/187 x 79/88	KT1708AMCTN2GSO	KT1708AMCDB2GSX		
170/187 x 89/98	KT1709AMCTN2GSM	KT1709AMCDB2GSV		

Thermostat

Nischenausführung



Abmessungen in cm	Schiebetür		2 Schwenktüren	
	Klarglas	Glas mit mattiertem Mittelteil	Klarglas	Glas mit mattiertem Mittelteil
100/135 x 69/78	Ausführungen 100 und 120 mit Schiebetür auf Anfrage erhältlich.		KT1007NMPTN3GSC	KT1007NMPDB3GSL
100/135 x 79/88			KT1008NMPTN3GSA	KT1008NMPDB3GSJ
100/135 x 89/98			KT1009NMPTN3GS8	KT1009NMPDB3GSH
120/155 x 69/78			KT1207NMPTN3GS8	KT1207NMPDB3GSH
120/155 x 79/88			KT1208NMPTN3GS6	KT1208NMPDB3GSF
120/155 x 89/98			KT1209NMPTN3GS4	KT1209NMPDB3GSD
140/175 x 69/78	KT1407NMCTN3GSH	KT1407NMCDB3GSQ	Offene Ausführungen ohne Schiebetür in 140, 160 und 170 auf Anfrage erhältlich.	
140/175 x 79/88	KT1408NMCTN3GSF	KT1408NMCDB3GSO		
140/175 x 89/98	KT1409NMCTN3GSD	KT1409NMCDB3GSM		
160/195 x 69/78	KT1607NMCTN3GSD	KT1607NMCDB3GSM		
160/195 x 79/88	KT1608NMCTN3GSB	KT1608NMCDB3GSK		
160/195 x 89/98	KT1609NMCTN3GS9	KT1609NMCDB3GSI		
170/205 x 69/78	KT1707NMCTN3GSB	KT1707NMCDB3GSK		
170/205 x 79/88	KT1708NMCTN3GS9	KT1708NMCDB3GSI		
170/205 x 89/98	KT1709NMCTN3GS7	KT1709NMCDB3GSG		

Eckausführung



Abmessungen in cm	Schiebetür		2 Schwenktüren	
	Klarglas	Glas mit mattiertem Mittelteil	Klarglas	Glas mit mattiertem Mittelteil
100/117 x 69/78	Ausführungen 100 und 120 mit Schiebetür auf Anfrage erhältlich.		KT1007AMPTN3GSP	KT1007AMPDB3GSY
100/117 x 79/88			KT1008AMPTN3GSN	KT1008AMPDB3GSW
100/117 x 89/98			KT1009AMPTN3GSL	KT1009AMPDB3GSU
120/137 x 69/78			KT1207AMPTN3GSL	KT1207AMPDB3GSU
120/137 x 79/88			KT1208AMPTN3GSJ	KT1208AMPDB3GSS
120/137 x 89/98			KT1209AMPTN3GSH	KT1209AMPDB3GSQ
140/157 x 69/78	KT1407AMCTN3GSU	KT1407AMCDB3GS3	Offene Ausführungen ohne Schiebetür in 140, 160 und 170 auf Anfrage erhältlich.	
140/157 x 79/88	KT1408AMCTN3GSS	KT1408AMCDB3GS1		
140/157 x 89/98	KT1409AMCTN3GSQ	KT1409AMCDB3GSZ		
160/177 x 69/78	KT1607AMCTN3GSQ	KT1607AMCDB3GSZ		
160/177 x 79/88	KT1608AMCTN3GSO	KT1608AMCDB3GSX		
160/177 x 89/98	KT1609AMCTN3GSM	KT1609AMCDB3GSV		
170/187 x 69/78	KT1707AMCTN3GSO	KT1707AMCDB3GSX		
170/187 x 79/88	KT1708AMCTN3GSM	KT1708AMCDB3GSV		
170/187 x 89/98	KT1709AMCTN3GSK	KT1709AMCDB3GST		

ROYAL: Halbhohe Ausführung

Mechanische Mischbatterie

Nischenausführung



Abmessungen in cm	Schiebetür		2 Schwenktüren	
	Klarglas	Glas mit mattiertem Mittelteil	Klarglas	Glas mit mattiertem Mittelteil
100/135 x 69/78	Ausführungen 100 und 120 mit Schiebetür auf Anfrage erhältlich.		KT1007NBPTN2GS1	KT1007NBPD2GSA
100/135 x 79/88			KT1008NBPTN2GSZ	KT1008NBPD2GS8
100/135 x 89/98			KT1009NBPTN2GSX	KT1009NBPD2GS6
120/155 x 69/78			KT1207NBPTN2GSX	KT1207NBPD2GS6
120/155 x 79/88			KT1208NBPTN2GSV	KT1208NBPD2GS4
120/155 x 89/98			KT1209NBPTN2GST	KT1209NBPD2GS2
140/175 x 69/78	KT1407NBCTN2GS6	KT1407NBCDB2GSF	Offene Ausführungen ohne Schiebetür in 140, 160 und 170 auf Anfrage erhältlich.	
140/175 x 79/88	KT1408NBCTN2GS4	KT1408NBCDB2GSD		
140/175 x 89/98	KT1409NBCTN2GS2	KT1409NBCDB2GSB		
160/195 x 69/78	KT1607NBCTN2GS2	KT1607NBCDB2GSB		
160/195 x 79/88	KT1608NBCTN2GSO	KT1608NBCDB2GS9		
160/195 x 89/98	KT1609NBCTN2GSY	KT1609NBCDB2GS7		
170/205 x 69/78	KT1707NBCTN2GSO	KT1707NBCDB2GS9	Offene Ausführungen ohne Schiebetür in 140, 160 und 170 auf Anfrage erhältlich.	
170/205 x 79/88	KT1708NBCTN2GSY	KT1708NBCDB2GS7		
170/205 x 89/98	KT1709NBCTN2GSW	KT1709NBCDB2GS5		

Eckausführung



Abmessungen in cm	Schiebetür		2 Schwenktüren	
	Klarglas	Glas mit mattiertem Mittelteil	Klarglas	Glas mit mattiertem Mittelteil
100/117 x 69/78	Ausführungen 100 und 120 mit Schiebetür auf Anfrage erhältlich.		KT1007ABPTN2GSE	KT1007ABPDB2GSN
100/117 x 79/88			KT1008ABPTN2GSC	KT1008ABPDB2GSL
100/117 x 89/98			KT1009ABPTN2GSA	KT1009ABPDB2GSJ
120/137 x 69/78			KT1207ABPTN2GSA	KT1207ABPDB2GSJ
120/137 x 79/88			KT1208ABPTN2GS8	KT1208ABPDB2GSH
120/137 x 89/98			KT1209ABPTN2GS6	KT1209ABPDB2GSF
140/157 x 69/78	KT1407ABCTN2GSJ	KT1407ABCDB2GSS	Offene Ausführungen ohne Schiebetür in 140, 160 und 170 auf Anfrage erhältlich.	
140/157 x 79/88	KT1408ABCTN2GSH	KT1408ABCDB2GSQ		
140/157 x 89/98	KT1409ABCTN2GSF	KT1409ABCDB2GSO		
160/177 x 69/78	KT1607ABCTN2GSF	KT1607ABCDB2GSO		
160/177 x 79/88	KT1608ABCTN2GSD	KT1608ABCDB2GSM		
160/177 x 89/98	KT1609ABCTN2GSB	KT1609ABCDB2GSK		
170/187 x 69/78	KT1707ABCTN2GSD	KT1707ABCDB2GSM	Offene Ausführungen ohne Schiebetür in 140, 160 und 170 auf Anfrage erhältlich.	
170/187 x 79/88	KT1708ABCTN2GSB	KT1708ABCDB2GSK		
170/187 x 89/98	KT1709ABCTN2GS9	KT1709ABCDB2GSI		

Thermostat

Nischenausführung



Abmessungen in cm	Schiebetür		2 Schwenktüren	
	Klarglas	Glas mit mattiertem Mittelteil	Klarglas	Glas mit mattiertem Mittelteil
100/135 x 69/78	Ausführungen 100 und 120 mit Schiebetür auf Anfrage erhältlich.		KT1007NBPTN3GSZ	KT1007NBPD3GS8
100/135 x 79/88			KT1008NBPTN3GSX	KT1008NBPD3GS6
100/135 x 89/98			KT1009NBPTN3GSV	KT1009NBPD3GS4
120/155 x 69/78			KT1207NBPTN3GSV	KT1207NBPD3GS4
120/155 x 79/88			KT1208NBPTN3GST	KT1208NBPD3GS2
120/155 x 89/98			KT1209NBPTN3GSR	KT1209NBPD3GSO
140/175 x 69/78	KT1407NBCTN3GS4	KT1407NBCDB3GSD	Offene Ausführungen ohne Schiebetür in 140, 160 und 170 auf Anfrage erhältlich.	
140/175 x 79/88	KT1408NBCTN3GS2	KT1408NBCDB3GSB		
140/175 x 89/98	KT1409NBCTN3GSO	KT1409NBCDB3GS9		
160/195 x 69/78	KT1607NBCTN3GSO	KT1607NBCDB3GS9		
160/195 x 79/88	KT1608NBCTN3GSY	KT1608NBCDB3GS7		
160/195 x 89/98	KT1609NBCTN3GSW	KT1609NBCDB3GS5		
170/205 x 69/78	KT1707NBCTN3GSY	KT1707NBCDB3GS7	Offene Ausführungen ohne Schiebetür in 140, 160 und 170 auf Anfrage erhältlich.	
170/205 x 79/88	KT1708NBCTN3GSW	KT1708NBCDB3GS5		
170/205 x 89/98	KT1709NBCTN3GSU	KT1709NBCDB3GS3		

Eckausführung



Abmessungen in cm	Schiebetür		2 Schwenktüren	
	Klarglas	Glas mit mattiertem Mittelteil	Klarglas	Glas mit mattiertem Mittelteil
100/117 x 69/78	Ausführungen 100 und 120 mit Schiebetür auf Anfrage erhältlich.		KT1007ABPTN3GSC	KT1007ABPDB3GSL
100/117 x 79/88			KT1008ABPTN3GSA	KT1008ABPDB3GSJ
100/117 x 89/98			KT1009ABPTN3GS8	KT1009ABPDB3GSH
120/137 x 69/78			KT1207ABPTN3GS8	KT1207ABPDB3GSH
120/137 x 79/88			KT1208ABPTN3GS6	KT1208ABPDB3GSF
120/137 x 89/98			KT1209ABPTN3GS4	KT1209ABPDB3GSD
140/157 x 69/78	KT1407ABCTN3GSH	KT1407ABCDB3GSQ	Offene Ausführungen ohne Schiebetür in 140, 160 und 170 auf Anfrage erhältlich.	
140/157 x 79/88	KT1408ABCTN3GSF	KT1408ABCDB3GSO		
140/157 x 89/98	KT1409ABCTN3GSD	KT1409ABCDB3GSM		
160/177 x 69/78	KT1607ABCTN3GSD	KT1607ABCDB3GSM		
160/177 x 79/88	KT1608ABCTN3GSB	KT1608ABCDB3GSK		
160/177 x 89/98	KT1609ABCTN3GS9	KT1609ABCDB3GSI		
170/187 x 69/78	KT1707ABCTN3GSB	KT1707ABCDB3GSK	Offene Ausführungen ohne Schiebetür in 140, 160 und 170 auf Anfrage erhältlich.	
170/187 x 79/88	KT1708ABCTN3GS9	KT1708ABCDB3GSI		
170/187 x 89/98	KT1709ABCTN3GS7	KT1709ABCDB3GSG		

Optionen KINEMAGIC ROYAL

Montageschiene mit Überstand für hohe und gemischte Ausführungen (Erlaubt es, die Dusche breiter zu installieren als die alte Badewanne. Die blaue Zone wird mit Wandpaneelen verkleidet). Überstand max. 30 cm*

KINRAILO1

Info: Ideal für den Einbau eines schmalen Schanks neben der Dusche

Befestigungssatz für die Wandmontage nur für die hohe Ausführung (Ermöglicht die Installation von Kinemagic an einer einzigen Wand. Die blaue Zone wird mit Wandpaneelen verkleidet)

KINRAILO2

Info: Ideal für den Einbau eines Schanks neben der Dusche

Randabschlussleiste (für hohe Eckausführung)
KINCACHE05

Randabschlussleiste (für hohe Nischenausführung)
KINCACHE06

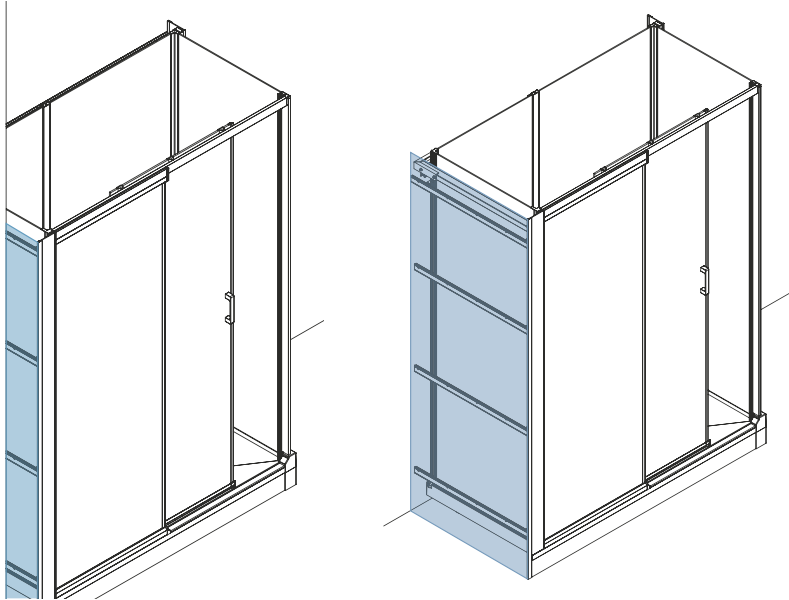

*20 cm für die Breiten 69/86 cm (hohe Ausführung) und 69/78 cm (gemischte Ausführung)

Kombiniert mit Duscharmatur von Hansgrohe (Thermostatmischer, Handbrause mit einstellbaren Düsen und Regenbrause)

KINZENIO1

Haltegriff zum Ankleben (l = 45 cm)
KINBARRE11

Haltegriff zum Anschrauben an die Wand (l = 45 cm)
KINBARRE08

Set zur Erhöhung der Duschwanne (Gesamthöhe der Duschwanne: 14,8 bis 19,8 cm), inkl. Sockelfüßen und Abschlussleisten
REHAUSSE23

Zugangsrampe mit rutschfester Oberfläche (siehe Abmessungen auf S. 344), Höhe der Duschwanne muss 5 cm betragen
KINRAMPO3AD

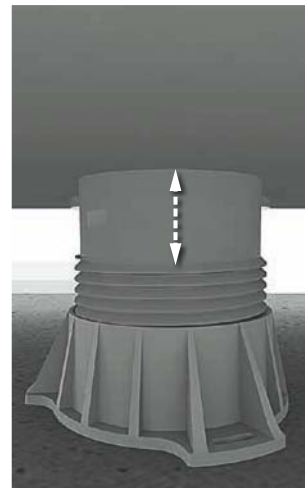

DESIGN

Die Dusche für die ganze Familie



Eigenschaften

- Hohe oder gemischte Ausführung - eine Komplettlösung für jedes Bad
- Offene Ausführung, mit Schiebetür oder 2 Schwenktüren (je nach Abmessung)
- Müheloser Einstieg dank extraflacher Duschwanne (3,8 cm)
- Rutschfeste Oberfläche PN24
- Armaturenaufsatz aus poliertem Edelstahl, der als Abstellfläche dient, mit eingebetteter Armatur
- Handbrause aus Messing mit verdrehsicherem Schlauch und Regenbrause
- 2 Glasoberflächen: Klarglas oder mit mattiertem Mittelteil

Kinemagic Design: Gemischte Ausführung

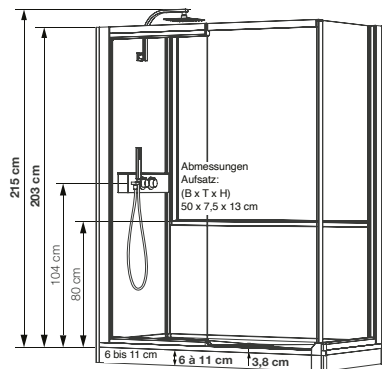

- Abflusshöhe bei Montage ohne einstellbare Sockelfüße: - 3 cm (Einbau des Abflusses auf 7,5 cm)
- Abflusshöhe bei Montage mit einstellbaren Sockelfüßen: 3 - 8 cm

Nischenausführung, gemischt Installation wahlweise links/rechts

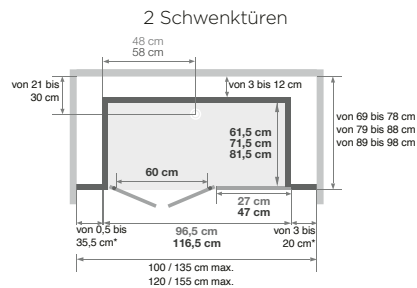

Offene Ausführung

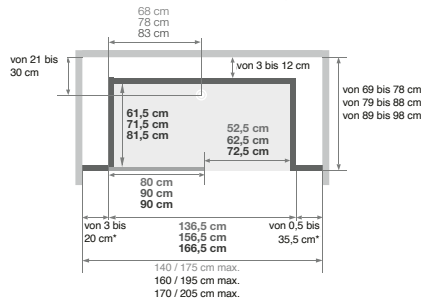

Schiebetür

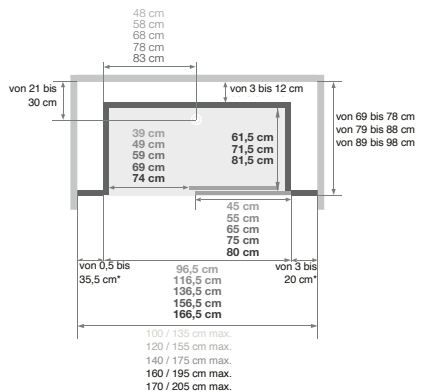

(Ausführung mit Siebdruck, Öffnung links = Siebdruck an der Innenseite der Tür)

Eckausführung, gemischt Installation wahlweise links/rechts

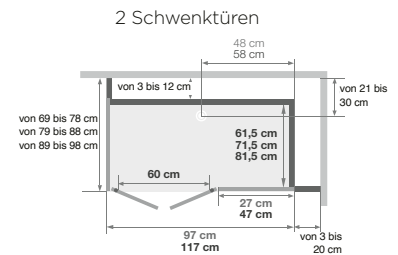

Offene Ausführung

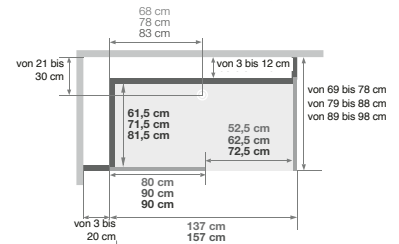

Schiebetür

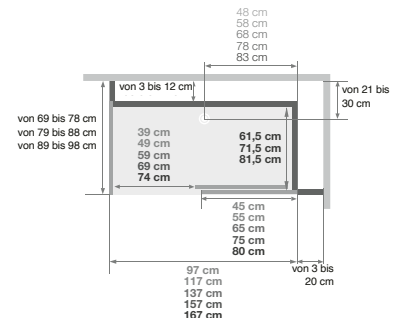

(Ausführung mit Siebdruck, Öffnung links = Siebdruck an der Innenseite der Tür)

* Linke und rechte Seite dürfen zusammen 38,5 cm nicht überschreiten



Kinemagic Design: Gemischte Nischenausführung - Version mit mechanischer Mischbatterie - Schiebetür - teilweise Einbettung

DESIGN: Hohe Ausführung



Kinemagic Design: Hohe Nischenausführung - Version mit mechanischer Mischbatterie - Schiebetür - Glas mit mattiertem Mittelteil - teilweise Einbettung



Kinemagic Design: Hohe Eckausführung - Version mit Thermostat - offener Duschbereich - ohne Einbettung

Nischenausführung, hoch

Installation wahlweise links/rechts

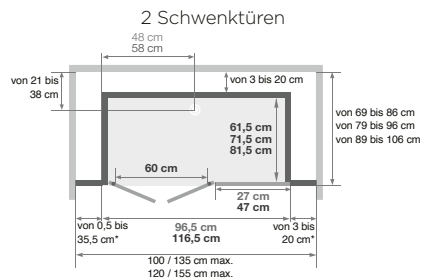

Eckausführung, hoch

Installation wahlweise links/rechts

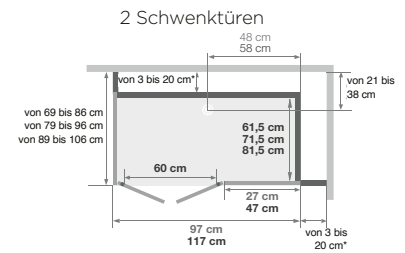

Offene Ausführung

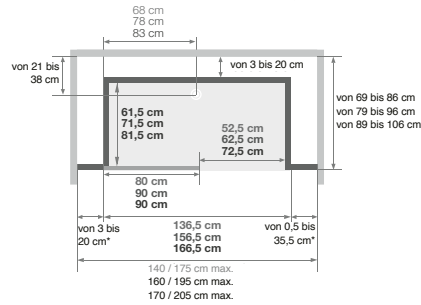

Offene Ausführung

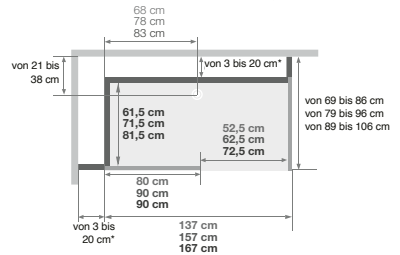

Schiebetür

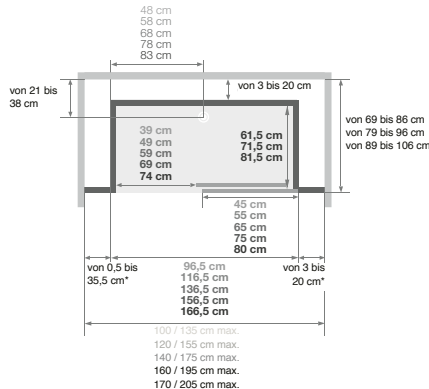

Schiebetür

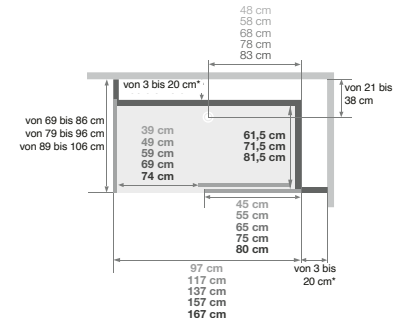

(Ausführung mit Siebdruck, Öffnung links = Siebdruck an der Innenseite der Tür)

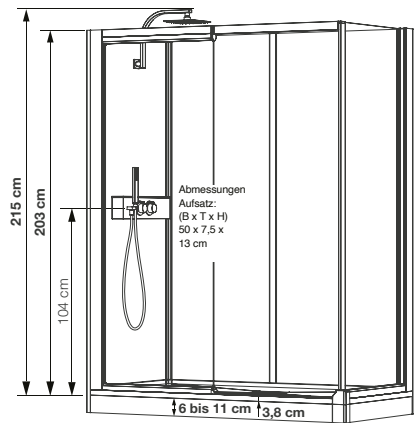

- Abflusshöhe bei Montage ohne einstellbare Sockelfüße: - 3 cm (Einbau des Abflusses auf 7,5 cm)
- Abflusshöhe bei Montage mit einstellbaren Sockelfüßen: 3 - 8 cm

(Ausführung mit Siebdruck, Öffnung links = Siebdruck an der Innenseite der Tür)

* Linke und rechte Seite dürfen zusammen 38,5 cm nicht überschreiten

DESIGN: Gemischte Ausführung

Mit Armaturenaufsatz mit integrierter Abstellfläche für Duschtensilien, zur Befestigung an einer der mittelhohen Rückwände



Kinemagic Design: Gemischte Nischenausführung - Version mit Thermostat - Schiebetür - teilweise Einbettung



Kinemagic Design: Gemischte Eckausführung - Version mit mechanischer Mischbatterie - 2 Schwenktüren - teilw. Einbettung

Nischenausführung, gemischt Installation wahlweise links/rechts

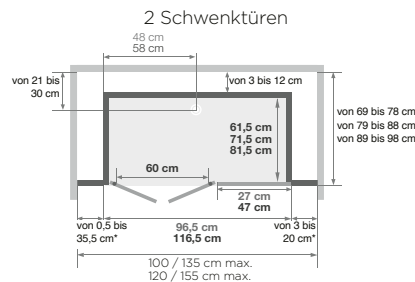

Eckausführung, gemischt Installation wahlweise links/rechts

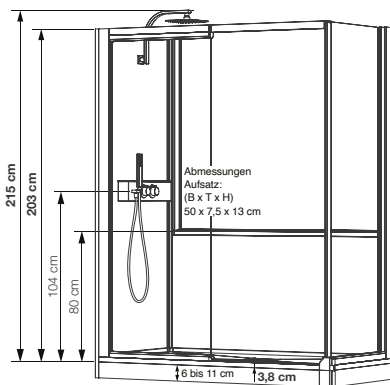
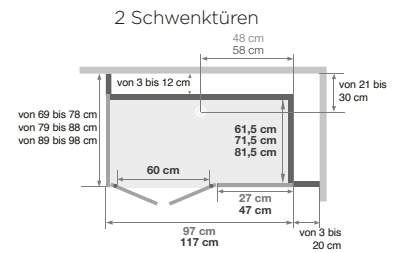

- Abflusshöhe bei Montage ohne einstellbare Sockelfüße: - 3 cm (Einbau des Abflusses auf 7,5 cm)
- Abflusshöhe bei Montage mit einstellbaren Sockelfüßen: 3 - 8 cm

Offene Ausführung

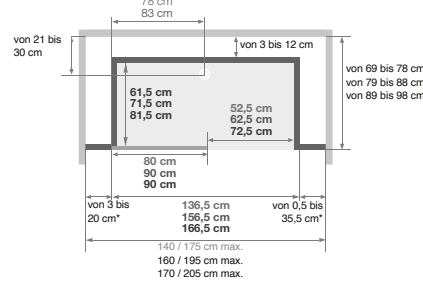

Offene Ausführung

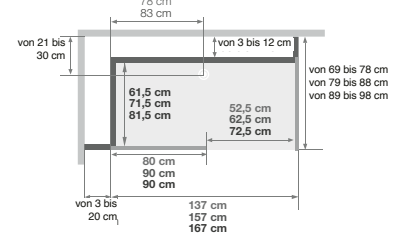

Schiebetür

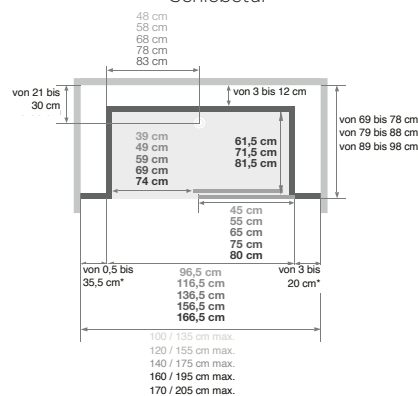

Schiebetür

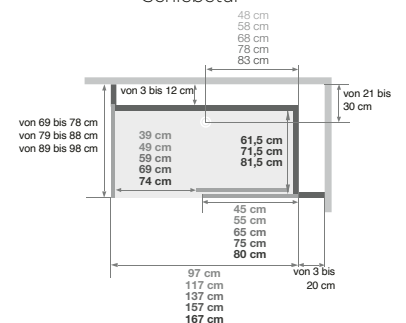

(Ausführung mit Siebdruck, Öffnung links = Siebdruck an der Innenseite der Tür)

(Ausführung mit Siebdruck, Öffnung links = Siebdruck an der Innenseite der Tür)

DESIGN: Hohe Ausführung

Mechanische Mischbatterie

Nischenausführung



Abmessungen in cm	Schiebetür		2 Schwenktüren	
	Klarglas	Glas mit mattiertem Mittelteil	Klarglas	Glas mit mattiertem Mittelteil
100/135 x 69/86	Ausführungen 100 und 120 mit Schiebetür auf Anfrage erhältlich.		KT1007NHPTN2XDFE	KT1007NHPDB2XDFJ
100/135 x 79/96			KT1008NHPTN2XDFD	KT1008NHPDB2XDFI
100/135 x 89/106			KT1009NHPTN2XDFC	KT1009NHPDB2XDFH
120/155 x 69/86			KT1207NHPTN2XDFC	KT1207NHPDB2XDFH
120/155 x 79/96			KT1208NHPTN2XDFF	KT1208NHPDB2XDFG
120/155 x 89/106			KT1209NHPTN2XDFA	KT1209NHPDB2XDFE
140/175 x 69/86	KT1407NHCTN2XDFI	KT1407NHCDDB2XDF6	Offene Ausführungen ohne Schiebetür in 140, 160 und 170 auf Anfrage erhältlich.	
140/175 x 79/96	KT1408NHCTN2XDF0	KT1408NHCDDB2XDF5		
140/175 x 89/106	KT1409NHCTN2XDFZ	KT1409NHCDDB2XDF4		
160/195 x 69/86	KT1607NHCTN2XDFZ	KT1607NHCDDB2XDF4		
160/195 x 79/96	KT1608NHCTN2XDFF	KT1608NHCDDB2XDF3		
160/195 x 89/106	KT1609NHCTN2XDFF	KT1609NHCDDB2XDF2		
170/205 x 69/86	KT1707NHCTN2XDFF	KT1707NHCDDB2XDF3	Offene Ausführungen ohne Schiebetür in 140, 160 und 170 auf Anfrage erhältlich.	
170/205 x 79/96	KT1708NHCTN2XDFF	KT1708NHCDDB2XDF2		
170/205 x 89/106	KT1709NHCTN2XDFF	KT1709NHCDDB2XDF1		

Eckausführung



Abmessungen in cm	Schiebetür		2 Schwenktüren	
	Klarglas	Glas mit mattiertem Mittelteil	Klarglas	Glas mit mattiertem Mittelteil
100/117 x 69/86	Ausführungen 100 und 120 mit Schiebetür auf Anfrage erhältlich.		KT1007AHPTN2XDFF	KT1007AHPDB2XDFA
100/117 x 79/96			KT1008AHPTN2XDFF	KT1008AHPDB2XDFF
100/117 x 89/106			KT1009AHPTN2XDFF	KT1009AHPDB2XDFF
120/137 x 69/86			KT1207AHPTN2XDFF	KT1207AHPDB2XDFF
120/137 x 79/96			KT1208AHPTN2XDFF	KT1208AHPDB2XDFF
120/137 x 89/106			KT1209AHPTN2XDFF	KT1209AHPDB2XDFF
140/157 x 69/86	KT1407AHCTN2XDFF	KT1407AHCDDB2XDFF	Offene Ausführungen ohne Schiebetür in 140, 160 und 170 auf Anfrage erhältlich.	
140/157 x 79/96	KT1408AHCTN2XDFF	KT1408AHCDDB2XDFF		
140/157 x 89/106	KT1409AHCTN2XDFF	KT1409AHCDDB2XDFF		
160/177 x 69/86	KT1607AHCTN2XDFF	KT1607AHCDDB2XDFF		
160/177 x 79/96	KT1608AHCTN2XDFF	KT1608AHCDDB2XDFF		
160/177 x 89/106	KT1609AHCTN2XDFF	KT1609AHCDDB2XDFF		
170/187 x 69/86	KT1707AHCTN2XDFF	KT1707AHCDDB2XDFF	Offene Ausführungen ohne Schiebetür in 140, 160 und 170 auf Anfrage erhältlich.	
170/187 x 79/96	KT1708AHCTN2XDFF	KT1708AHCDDB2XDFF		
170/187 x 89/106	KT1709AHCTN2XDFF	KT1709AHCDDB2XDFF		

Thermostat

Nischenausführung



Abmessungen in cm	Schiebetür		2 Schwenktüren	
	Klarglas	Glas mit mattiertem Mittelteil	Klarglas	Glas mit mattiertem Mittelteil
100/135 x 69/86	Ausführungen 100 und 120 mit Schiebetür auf Anfrage erhältlich.		KT1007NHPTN3XDFF	KT1007NHPDB3XDFF
100/135 x 79/96			KT1008NHPTN3XDFF	KT1008NHPDB3XDFF
100/135 x 89/106			KT1009NHPTN3XDFF	KT1009NHPDB3XDFF
120/155 x 69/86			KT1207NHPTN3XDFF	KT1207NHPDB3XDFF
120/155 x 79/96			KT1208NHPTN3XDFF	KT1208NHPDB3XDFF
120/155 x 89/106			KT1209NHPTN3XDFF	KT1209NHPDB3XDFF
140/175 x 69/86	KT1407NHCTN3XDFF	KT1407NHCDDB3XDFF	Offene Ausführungen ohne Schiebetür in 140, 160 und 170 auf Anfrage erhältlich.	
140/175 x 79/96	KT1408NHCTN3XDFF	KT1408NHCDDB3XDFF		
140/175 x 89/106	KT1409NHCTN3XDFF	KT1409NHCDDB3XDFF		
160/195 x 69/86	KT1607NHCTN3XDFF	KT1607NHCDDB3XDFF		
160/195 x 79/96	KT1608NHCTN3XDFF	KT1608NHCDDB3XDFF		
160/195 x 89/106	KT1609NHCTN3XDFF	KT1609NHCDDB3XDFF		
170/205 x 69/86	KT1707NHCTN3XDFF	KT1707NHCDDB3XDFF	Offene Ausführungen ohne Schiebetür in 140, 160 und 170 auf Anfrage erhältlich.	
170/205 x 79/96	KT1708NHCTN3XDFF	KT1708NHCDDB3XDFF		
170/205 x 89/106	KT1709NHCTN3XDFF	KT1709NHCDDB3XDFF		

Eckausführung



Abmessungen in cm	Schiebetür		2 Schwenktüren	
	Klarglas	Glas mit mattiertem Mittelteil	Klarglas	Glas mit mattiertem Mittelteil
100/117 x 69/86	Ausführungen 100 und 120 mit Schiebetür auf Anfrage erhältlich.		KT1007AHPTN3XDFF	KT1007AHPDB3XDFF
100/117 x 79/96			KT1008AHPTN3XDFF	KT1008AHPDB3XDFF
100/117 x 89/106			KT1009AHPTN3XDFF	KT1009AHPDB3XDFF
120/137 x 69/86			KT1207AHPTN3XDFF	KT1207AHPDB3XDFF
120/137 x 79/96			KT1208AHPTN3XDFF	KT1208AHPDB3XDFF
120/137 x 89/106			KT1209AHPTN3XDFF	KT1209AHPDB3XDFF
140/157 x 69/86	KT1407AHCTN3XDFF	KT1407AHCDDB3XDFF	Offene Ausführungen ohne Schiebetür in 140, 160 und 170 auf Anfrage erhältlich.	
140/157 x 79/96	KT1408AHCTN3XDFF	KT1408AHCDDB3XDFF		
140/157 x 89/106	KT1409AHCTN3XDFF	KT1409AHCDDB3XDFF		
160/177 x 69/86	KT1607AHCTN3XDFF	KT1607AHCDDB3XDFF		
160/177 x 79/96	KT1608AHCTN3XDFF	KT1608AHCDDB3XDFF		
160/177 x 89/106	KT1609AHCTN3XDFF	KT1609AHCDDB3XDFF		
170/187 x 69/86	KT1707AHCTN3XDFF	KT1707AHCDDB3XDFF	Offene Ausführungen ohne Schiebetür in 140, 160 und 170 auf Anfrage erhältlich.	
170/187 x 79/96	KT1708AHCTN3XDFF	KT1708AHCDDB3XDFF		
170/187 x 89/106	KT1709AHCTN3XDFF	KT1709AHCDDB3XDFF		

DESIGN: Gemischte Ausführung

Mechanische Mischbatterie

Nischenausführung



Abmessungen in cm	Schiebetür		2 Schwenktüren	
	Klarglas	Glas mit mattiertem Mittelteil	Klarglas	Glas mit mattiertem Mittelteil
100/135 x 69/78	Ausführungen 100 und 120 mit Schiebetür auf Anfrage erhältlich.		KT1007NMPTN2XDF9	KT1007NMPDB2XDFE
100/135 x 79/88			KT1008NMPTN2XDF8	KT1008NMPDB2XDFD
100/135 x 89/98			KT1009NMPTN2XDF7	KT1009NMPDB2XDFC
120/155 x 69/78			KT1207NMPTN2XDF7	KT1207NMPDB2XDFC
120/155 x 79/88			KT1208NMPTN2XDF6	KT1208NMPDB2XDFB
120/155 x 89/98			KT1209NMPTN2XDF5	KT1209NMPDB2XDFA
140/175 x 69/78	KT1407NMCTN2XDFW	KT1407NMCDB2XDF1	Offene Ausführungen ohne Schiebetür in 140, 160 und 170 auf Anfrage erhältlich.	
140/175 x 79/88	KT1408NMCTN2XDFV	KT1408NMCDB2XDF0		
140/175 x 89/98	KT1409NMCTN2XDFU	KT1409NMCDB2XDFZ		
160/195 x 69/78	KT1607NMCTN2XDFU	KT1607NMCDB2XDFZ		
160/195 x 79/88	KT1608NMCTN2XDFV	KT1608NMCDB2XDFY		
160/195 x 89/98	KT1609NMCTN2XDFS	KT1609NMCDB2XDFX		
170/205 x 69/78	KT1707NMCTN2XDFV	KT1707NMCDB2XDFY		
170/205 x 79/88	KT1708NMCTN2XDFS	KT1708NMCDB2XDFX		
170/205 x 89/98	KT1709NMCTN2XDFR	KT1709NMCDB2XDFW		

Eckausführung



Abmessungen in cm	Schiebetür		2 Schwenktüren	
	Klarglas	Glas mit mattiertem Mittelteil	Klarglas	Glas mit mattiertem Mittelteil
100/117 x 69/78	Ausführungen 100 und 120 mit Schiebetür auf Anfrage erhältlich.		KT1007AMPTN2XDF0	KT1007AMPDB2XDF5
100/117 x 79/88			KT1008AMPTN2XDFZ	KT1008AMPDB2XDF4
100/117 x 89/98			KT1009AMPTN2XDFY	KT1009AMPDB2XDF3
120/137 x 69/78			KT1207AMPTN2XDFY	KT1207AMPDB2XDF3
120/137 x 79/88			KT1208AMPTN2XDFX	KT1208AMPDB2XDF2
120/137 x 89/98			KT1209AMPTN2XDFW	KT1209AMPDB2XDF1
140/157 x 69/78	KT1407AMCTN2XDFN	KT1407AMCDB2XDFS	Offene Ausführungen ohne Schiebetür in 140, 160 und 170 auf Anfrage erhältlich.	
140/157 x 79/88	KT1408AMCTN2XDFM	KT1408AMCDB2XDFR		
140/157 x 89/98	KT1409AMCTN2XDFL	KT1409AMCDB2XDFQ		
160/177 x 69/78	KT1607AMCTN2XDFL	KT1607AMCDB2XDFQ		
160/177 x 79/88	KT1608AMCTN2XDFK	KT1608AMCDB2XDFP		
160/177 x 89/98	KT1609AMCTN2XDFJ	KT1609AMCDB2XDF0		
170/187 x 69/78	KT1707AMCTN2XDFK	KT1707AMCDB2XDFP		
170/187 x 79/88	KT1708AMCTN2XDFJ	KT1708AMCDB2XDF0		
170/187 x 89/98	KT1709AMCTN2XDFI	KT1709AMCDB2XDFN		

Thermostat

Nischenausführung



Abmessungen in cm	Schiebetür		2 Schwenktüren	
	Klarglas	Glas mit mattiertem Mittelteil	Klarglas	Glas mit mattiertem Mittelteil
100/135 x 69/78	Ausführungen 100 und 120 mit Schiebetür auf Anfrage erhältlich.		KT1007NMPTN3XDF8	KT1007NMPDB3XDFD
100/135 x 79/88			KT1008NMPTN3XDF7	KT1008NMPDB3XDFC
100/135 x 89/98			KT1009NMPTN3XDF6	KT1009NMPDB3XDFB
120/155 x 69/78			KT1207NMPTN3XDF6	KT1207NMPDB3XDFB
120/155 x 79/88			KT1208NMPTN3XDF5	KT1208NMPDB3XDFA
120/155 x 89/98			KT1209NMPTN3XDF4	KT1209NMPDB3XDF9
140/175 x 69/78	KT1407NMCTN3XDFV	KT1407NMCDB3XDF0	Offene Ausführungen ohne Schiebetür in 140, 160 und 170 auf Anfrage erhältlich.	
140/175 x 79/88	KT1408NMCTN3XDFU	KT1408NMCDB3XDFZ		
140/175 x 89/98	KT1409NMCTN3XDFV	KT1409NMCDB3XDFY		
160/195 x 69/78	KT1607NMCTN3XDFV	KT1607NMCDB3XDFY		
160/195 x 79/88	KT1608NMCTN3XDFS	KT1608NMCDB3XDFX		
160/195 x 89/98	KT1609NMCTN3XDFR	KT1609NMCDB3XDFW		
170/205 x 69/78	KT1707NMCTN3XDFS	KT1707NMCDB3XDFX		
170/205 x 79/88	KT1708NMCTN3XDFR	KT1708NMCDB3XDFW		
170/205 x 89/98	KT1709NMCTN3XDFQ	KT1709NMCDB3XDFV		

Eckausführung



Abmessungen in cm	Schiebetür		2 Schwenktüren	
	Klarglas	Glas mit mattiertem Mittelteil	Klarglas	Glas mit mattiertem Mittelteil
100/117 x 69/78	Ausführungen 100 und 120 mit Schiebetür auf Anfrage erhältlich.		KT1007AMPTN3XDFZ	KT1007AMPDB3XDF4
100/117 x 79/88			KT1008AMPTN3XDFY	KT1008AMPDB3XDF3
100/117 x 89/98			KT1009AMPTN3XDFX	KT1009AMPDB3XDF2
120/137 x 69/78			KT1207AMPTN3XDFX	KT1207AMPDB3XDF2
120/137 x 79/88			KT1208AMPTN3XDFW	KT1208AMPDB3XDF1
120/137 x 89/98			KT1209AMPTN3XDFV	KT1209AMPDB3XDF0
140/157 x 69/78	KT1407AMCTN3XDFM	KT1407AMCDB3XDFR	Offene Ausführungen ohne Schiebetür in 140, 160 und 170 auf Anfrage erhältlich.	
140/157 x 79/88	KT1408AMCTN3XDFL	KT1408AMCDB3XDFQ		
140/157 x 89/98	KT1409AMCTN3XDFK	KT1409AMCDB3XDFP		
160/177 x 69/78	KT1607AMCTN3XDFK	KT1607AMCDB3XDFP		
160/177 x 79/88	KT1608AMCTN3XDFJ	KT1608AMCDB3XDF0		
160/177 x 89/98	KT1609AMCTN3XDFI	KT1609AMCDB3XDFN		
170/187 x 69/78	KT1707AMCTN3XDFJ	KT1707AMCDB3XDF0		
170/187 x 79/88	KT1708AMCTN3XDFI	KT1708AMCDB3XDFN		
170/187 x 89/98	KT1709AMCTN3XDFH	KT1709AMCDB3XDFM		

Optionen KINEMAGIC DESIGN

Montageschiene mit Überstand für hohe und gemischte Ausführungen (Erlaubt es, die Dusche breiter zu installieren als die alte Badewanne. Die blaue Zone wird mit Wandpaneelen verkleidet). Überstand max. 30 cm*

KINRAILO1

Info: Ideal für den Einbau eines schmalen Schrankes neben der Dusche

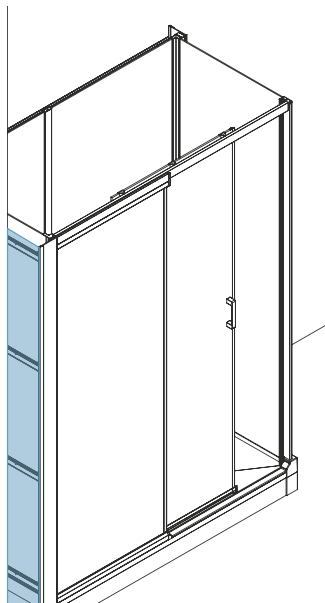

Befestigungssatz für die Wandmontage nur für die hohe Ausführung (Ermöglicht die Installation von Kinemagic an einer einzigen Wand. Die blaue Zone wird mit Wandpaneelen verkleidet)

KINRAILO2

Info: Ideal für den Einbau eines Schrankes neben der Dusche

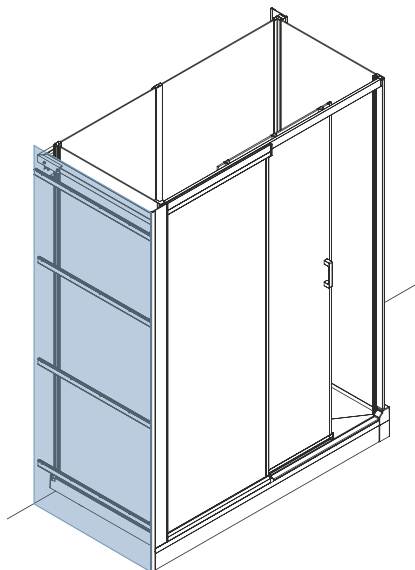

Randabschlussleiste (für hohe Eckausführung)
KINCACHE05

Randabschlussleiste (für hohe Nischenausführung)
KINCACHE06



*20 cm für die Breiten 69/86 cm (hohe Ausführung) und 69/78 cm (gemischte Ausführung)

Set zur Erhöhung der Duschwanne (Gesamthöhe der Duschwanne: 14,8 bis 19,8 cm), inkl. Sockelfüßen und Abschlussleisten
REHAUSSE23

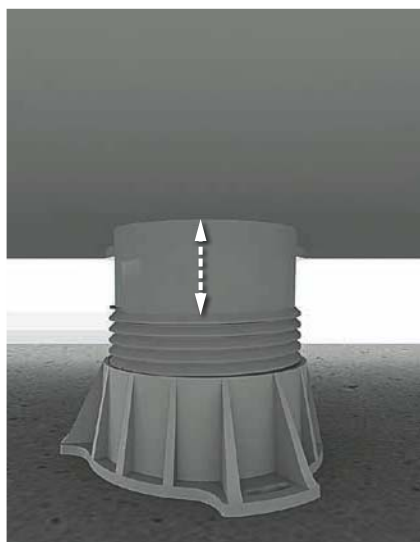

Haltegriff zum Ankleben (l = 45 cm)
KINBARRE11

Haltegriff zum Anschrauben an die Wand (l = 45 cm)
KINBARRE08



Zugangsrampe mit rutschfester Oberfläche (siehe Abmessungen auf S. 344), Höhe der Duschwanne muss 5 cm betragen
KINRAMPO3AD





Kinemagic Design: Hohe Eckausführung, Version mit Thermostat, offener Duschbereich (auf Anfrage) - ohne Einbettung

KALYPSO

Die Dusche, die sich anpasst – von der Badewanne zur barrierefreien Dusche



Ausführungen

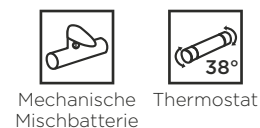

Eigenschaften

- Für die Nischen- oder Eckmontage
- Fehlende Fliesen werden einfach durch weiße Rückwände aus Aluminiumverbundplatten verdeckt
- Erhältlich mit einer schwellenlosen Schiebetür oder als offener Duschbereich mit Schwenkflügel (um 90° drehbar, innen/außen)
- Rück-/Seitenwände aus Aluminium-Verbundplatten, Glaspartien aus 6mm Sicherheitsglas mit verchromten Profilen
- Flache Duschwanne (4cm) mit rutschfester Oberfläche (Set mit Sockelfüßen und Abschlussleisten im Lieferumfang enthalten)
- Rutschfeste Oberfläche PN24
- Extraflacher, um 360° drehbarer Ablauf mit integriertem Ablaufgitter aus gebürstetem Edelstahl
- 1 ergonomischer Haltegriff – für einen einfachen und sicheren Einstieg in die Dusche

OPTIONAL:

- Set, um die Duschwanne zu erhöhen (Gesamthöhe der Duschwanne: 15 bis 20 cm)
- Klappsitz mit gedämpfter Klappmechanik (bis max. 150 kg belastbar)
- Haltegriff zum Anschrauben

EINBAU & MONTAGE
NUR 1 TAG

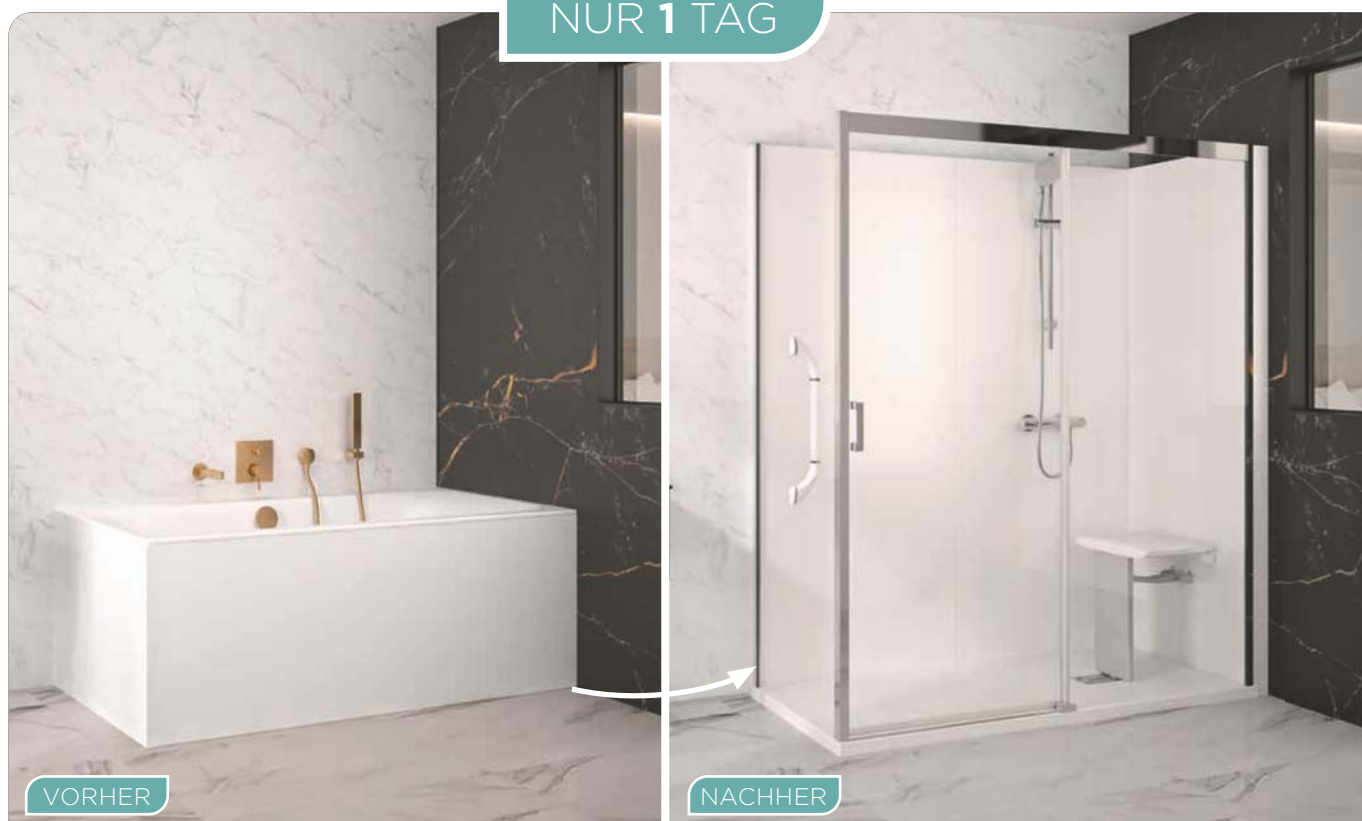



Aus Nutzersicht

- Kombinierbar: Klappsitz und Haltegriffe optional erhältlich
- Sicherheit: flache Duschwanne mit rutschfester Oberfläche PN24

Aus Monteursicht

- Einfach und schnell zu installieren
- Ohne Umbauarbeiten (keine Maurer- und Fliesenarbeiten)

Kinemagic Kalypso: Nischenausführung – offener Duschbereich – teilweise Einbettung – hier mit Klappsitz (optional erhältlich)

KALYPSO

Mechanische Mischbatterie

Nischenausführung



Abmessungen in cm	Schiebetür		Duo	
	Klarglas	Glas mit mattiertem Mittelteil	Klarglas	Glas mit mattiertem Mittelteil
120x70	K91270NHCTN2GKQ	K91270NHCB2GKZ	K91270NHDTN2GKP	K91270NHDB2GKY
120x80	K91280NHCTN2GKP	K91280NHCB2GKY	K91280NHDTN2GKO	K91280NHDB2GKX
120x90	K91290NHCTN2GKO	K91290NHCB2GKX	K91290NHDTN2GKN	K91290NHDB2GKW
140x70	K91470NHCTN2GKM	K91470NHCB2GKV	K91470NHDTN2GKL	K91470NHDB2GKU
140x80	K91480NHCTN2GKL	K91480NHCB2GKU	K91480NHDTN2GKK	K91480NHDB2GKT
140x90	K91490NHCTN2GKK	K91490NHCB2GKT	K91490NHDTN2GKJ	K91490NHDB2GKS
160x70	K91670NHCTN2GKI	K91670NHCB2GKR	K91670NHDTN2GKH	K91670NHDB2GKQ
160x80	K91680NHCTN2GKH	K91680NHCB2GKQ	K91680NHDTN2GKG	K91680NHDB2GKP
160x90	K91690NHCTN2GKG	K91690NHCB2GKP	K91690NHDTN2GKF	K91690NHDB2GKO
180x70	K91870NHCTN2GKE	K91870NHCB2GKN	K91870NHDTN2GKD	K91870NHDB2GKM
180x80	K91880NHCTN2GKD	K91880NHCB2GKM	K91880NHDTN2GKC	K91880NHDB2GKL
180x90	K91890NHCTN2GKC	K91890NHCB2GKL	K91890NHDTN2GKB	K91890NHDB2GKK

Eckausführung



Abmessungen in cm	Schiebetür		Duo	
	Klarglas	Glas mit mattiertem Mittelteil	Klarglas	Glas mit mattiertem Mittelteil
120x70	K91270AHCTN2GK3	K91270AHCDB2GKC	K91270AHDN2GK2	K91270AHDB2GKB
120x80	K91280AHCTN2GK2	K91280AHCDB2GKB	K91280AHDN2GKI	K91280AHDB2GKA
120x90	K91290AHCTN2GK1	K91290AHCDB2GKA	K91290AHDN2GKO	K91290AHDB2GK9
140x70	K91470AHCTN2GKZ	K91470AHCDB2GK8	K91470AHDN2GKY	K91470AHDB2GK7
140x80	K91480AHCTN2GKY	K91480AHCDB2GK7	K91480AHDN2GKX	K91480AHDB2GK6
140x90	K91490AHCTN2GKX	K91490AHCDB2GK6	K91490AHDN2GKW	K91490AHDB2GK5
160x70	K91670AHCTN2GKV	K91670AHCDB2GK4	K91670AHDN2GKU	K91670AHDB2GK3
160x80	K91680AHCTN2GKU	K91680AHCDB2GK3	K91680AHDN2GKT	K91680AHDB2GK2
160x90	K91690AHCTN2GKT	K91690AHCDB2GK2	K91690AHDN2GKS	K91690AHDB2GK1
180x70	K91870AHCTN2GKR	K91870AHCDB2GKO	K91870AHDN2GKQ	K91870AHDB2GKZ
180x80	K91880AHCTN2GKQ	K91880AHCDB2GKZ	K91880AHDN2GKP	K91880AHDB2GKY
180x90	K91890AHCTN2GKP	K91890AHCDB2GKY	K91890AHDN2GKO	K91890AHDB2GKX

Thermostat

Nischenausführung



Abmessungen in cm	Schiebetür		Duo	
	Klarglas	Glas mit mattiertem Mittelteil	Klarglas	Glas mit mattiertem Mittelteil
120x70	K91270NHCTN3GKO	K91270NHCB3GKX	K91270NHDTN3GKN	K91270NHDB3GKW
120x80	K91280NHCTN3GKN	K91280NHCB3GKW	K91280NHDTN3GKM	K91280NHDB3GKV
120x90	K91290NHCTN3GKM	K91290NHCB3GKV	K91290NHDTN3GKL	K91290NHDB3GKU
140x70	K91470NHCTN3GKK	K91470NHCB3GKT	K91470NHDTN3GKJ	K91470NHDB3GKS
140x80	K91480NHCTN3GKJ	K91480NHCB3GKS	K91480NHDTN3GKI	K91480NHDB3GKR
140x90	K91490NHCTN3GKI	K91490NHCB3GKR	K91490NHDTN3GKH	K91490NHDB3GKQ
160x70	K91670NHCTN3GKG	K91670NHCB3GKP	K91670NHDTN3GKF	K91670NHDB3GKO
160x80	K91680NHCTN3GKF	K91680NHCB3GKO	K91680NHDTN3GKE	K91680NHDB3GKN
160x90	K91690NHCTN3GKE	K91690NHCB3GKN	K91690NHDTN3GKD	K91690NHDB3GKM
180x70	K91870NHCTN3GKC	K91870NHCB3GKL	K91870NHDTN3GKB	K91870NHDB3GKK
180x80	K91880NHCTN3GKB	K91880NHCB3GKK	K91880NHDTN3GKA	K91880NHDB3GKJ
180x90	K91890NHCTN3GKA	K91890NHCB3GKJ	K91890NHDTN3GK9	K91890NHDB3GKI

Eckausführung



Abmessungen in cm	Schiebetür		Duo	
	Klarglas	Glas mit mattiertem Mittelteil	Klarglas	Glas mit mattiertem Mittelteil
120x70	K91270AHCTN3GK1	K91270AHCDB3GKA	K91270AHDN3GKO	K91270AHDB3GK9
120x80	K91280AHCTN3GKO	K91280AHCDB3GK9	K91280AHDN3GKZ	K91280AHDB3GK8
120x90	K91290AHCTN3GKZ	K91290AHCDB3GK8	K91290AHDN3GKY	K91290AHDB3GK7
140x70	K91470AHCTN3GKX	K91470AHCDB3GK6	K91470AHDN3GKW	K91470AHDB3GK5
140x80	K91480AHCTN3GKW	K91480AHCDB3GK5	K91480AHDN3GKV	K91480AHDB3GK4
140x90	K91490AHCTN3GKV	K91490AHCDB3GK4	K91490AHDN3GKU	K91490AHDB3GK3
160x70	K91670AHCTN3GKT	K91670AHCDB3GK2	K91670AHDN3GKS	K91670AHDB3GK1
160x80	K91680AHCTN3GKS	K91680AHCDB3GK1	K91680AHDN3GKR	K91680AHDB3GKO
160x90	K91690AHCTN3GKR	K91690AHCDB3GKO	K91690AHDN3GKQ	K91690AHDB3GKZ
180x70	K91870AHCTN3GKP	K91870AHCDB3GKY	K91870AHDN3GKO	K91870AHDB3GKX
180x80	K91880AHCTN3GKO	K91880AHCDB3GKX	K91880AHDN3GKN	K91880AHDB3GKW
180x90	K91890AHCTN3GKN	K91890AHCDB3GKW	K91890AHDN3GKM	K91890AHDB3GKV



Kinmagic Kalypso: Nischenausführung, Schiebetür, mit Klappsitz (optional erhältlich) - teilweise Einbettung

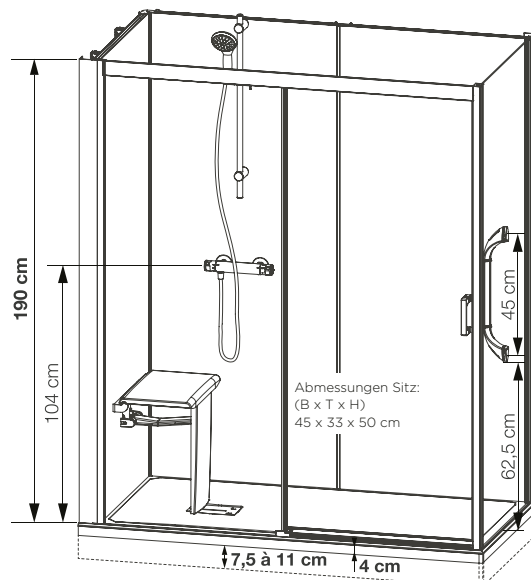

- Abflusshöhe bei Ausführung in den Boden eingelassen: - 7,5 cm (11,5 cm flächenbündiger Ablauf)
- Abflusshöhe bei Montage ohne einstellbare SockelfüÙe: - 3,5 cm (7,5 cm flächenbündiger Ablauf)
- Abflusshöhe bei Montage mit einstellbaren SockelfüÙen: 4 - 7,5 cm

Ausführung mit Schiebetür, schwellenlos

Abmessungen in cm		120/140	140/160	160/180	180/200
Länge gesamt (min./max.)	A	120/140	140/160	160/180	180/200
Länge der Duschwanne		120	140	160	180
Länge des feststehenden Teils	C	64	74	84	94
Öffnung	D	50	60	70	80
Breite gesamt (min./max.)	B	70/80	80/90	90/100	
Breite der Duschwanne		70	80	90	
Position Ablauf	E	35 - 45	40 - 45	44 - 55	

Eckmontage (umkehrbar)

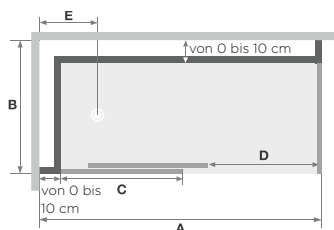

Nischenmontage (umkehrbar)

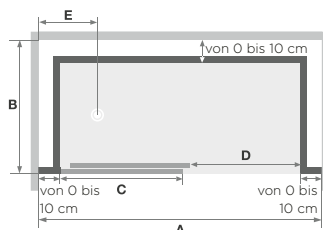

Ausführung mit offenem Einstieg

Abmessungen in cm		120/140	140/160	160/180	180/200
Länge gesamt (min./max.)	A	120/140	140/160	160/180	180/200
Länge der Duschwanne		120	140	160	180
Länge des feststehenden Teils	C	63	83	93	103
Öffnung	D	51	51	61	72
Breite gesamt (min./max.)	B	70/80	80/90	90/100	
Breite der Duschwanne		70	80	90	
Position Ablauf	E	35 - 45	40 - 45	44 - 55	

Eckmontage (umkehrbar)

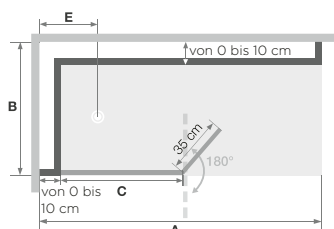

Nischenmontage (umkehrbar)

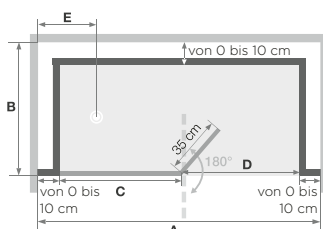



Kinemagic Kalypso: Eckausführung - offener Duschbereich - teilweise Einbettung - hier mit Klappsitz (optional erhältlich)

Montagemöglichkeiten

KINEMAGIC ROYAL+ / ROYAL

Kinemagic Royal+							Ausführung					
Größe	Türausführung			Einstiegsbreite	Armaturen Position	Klappsitz Position	Hohe	Hohe	Gemischte	Gemischte	Halbhöhe	Halbhöhe
	2 Schwenktüren	Schiebetür	offen				Ecke	Nische	Ecke	Nische	Ecke	Nische
100 x 69/79/89	-	✓	-	39 cm	Längsseite	Stirnseite	✓	✓	✓	✓	✓	✓
120 x 69/79/89	-	✓	-	49 cm	Längsseite	Stirnseite	✓	✓	✓	✓	✓	✓
140 x 69/79	-	✓	-	59 cm	Längsseite	Stirnseite	✓	✓	✓	✓	✓	✓
140 x 89	-	✓	-	49 cm	Stirn- & Längsseite	Stirn- & Längsseite	✓	✓				
160 x 69/79	-	✓	-	69 cm	Längsseite	Stirnseite	✓	✓	✓	✓	✓	✓
160 x 89	-	✓	-	69 cm	Stirn- & Längsseite	Stirn- & Längsseite	✓	✓				
170 x 69/79	-	✓	-	74 cm	Längsseite	Stirn- & Längsseite	✓	✓	✓	✓	✓	✓
170 x 89	-	✓	-	74 cm	Stirn- & Längsseite	Stirn- & Längsseite	✓	✓				

Kinemagic Royal							Ausführung					
Größe	Türausführung			Einstiegsbreite	Armaturen Position	Klappsitz Position	Hohe	Hohe	Gemischte	Gemischte	Halbhöhe	Halbhöhe
	2 Schwenktüren	Schiebetür	offen				Ecke	Nische	Ecke	Nische	Ecke	Nische
100 x 69/79/89	✓		-	60 cm	Längsseite	Stirnseite	✓	✓	✓	✓	✓	✓
100 x 69/79/89		✓	-	39 cm	Längsseite	Stirnseite	✓	✓	✓	✓	✓	✓
120 x 69/79/89	✓		-	60 cm	Längsseite	Stirnseite	✓	✓	✓	✓	✓	✓
120 x 69/79/89		✓	-	49 cm	Längsseite	Stirnseite	✓	✓	✓	✓	✓	✓
140 x 69/79	-	✓		59 cm	Längsseite	Stirnseite	✓	✓	✓	✓	✓	✓
140 x 89	-	✓		59 cm	Stirn- & Längsseite	Stirn- & Längsseite	✓	✓				
140 x 69/79	-		✓	52,5 cm	Längsseite	Stirnseite	✓	✓	✓	✓	✓	✓
140 x 89	-		✓	52,5 cm	Stirn- & Längsseite	Stirn- & Längsseite	✓	✓				
160 x 69/79	-	✓		69 cm	Längsseite	Stirnseite	✓	✓	✓	✓	✓	✓
160 x 89	-	✓		69 cm	Stirn- & Längsseite	Stirn- & Längsseite	✓	✓				
160 x 69/79	-		✓	62,5 cm	Längsseite	Stirnseite	✓	✓	✓	✓	✓	✓
160 x 89	-		✓	62,5 cm	Stirn- & Längsseite	Stirn- & Längsseite	✓	✓				
170 x 69/79	-	✓		74 cm	Längsseite	Stirnseite	✓	✓	✓	✓	✓	✓
170 x 89	-	✓		74 cm	Stirn- & Längsseite	Stirn- & Längsseite	✓	✓				
170 x 69/79	-		✓	72,5 cm	Längsseite	Stirnseite	✓	✓	✓	✓	✓	✓
170 x 89	-		✓	72,5 cm	Stirn- & Längsseite	Stirn- & Längsseite	✓	✓				

Alle Versionen lassen sich links- & rechtsseitig montieren

Montagemöglichkeiten

KINEMAGIC DESIGN

Kinemagic Design						Ausführung					
Größe	Türausführung			Einstiegsbreite	Armaturen Position	Hohe	Hohe	Gemischte	Gemischte	Halbhohe	Halbhohe
	2 Schwenktüren	Schiebetür	offen			Ecke	Nische	Ecke	Nische	Ecke	Nische
100 x 69/79/89	✓		-	60cm	Stirnseite	✓	✓	✓	✓	✓	✓
100 x 69/79/89	✓		-	60cm	Stirn- & Längsseite					✓	✓
100 x 69/79/89		✓	-	39cm	Stirnseite	✓	✓	✓	✓	✓	✓
100 x 69/79/89		✓	-	39cm	Stirn- & Längsseite					✓	✓
120 x 69/79/89	✓		-	60cm	Stirnseite	✓	✓	✓	✓	✓	✓
120 x 69/79/89	✓		-	60cm	Stirn- & Längsseite					✓	✓
120 x 69/79/89		✓	-	49cm	Stirnseite	✓	✓	✓	✓	✓	✓
120 x 69/79/89		✓	-	49cm	Stirn- & Längsseite					✓	✓
140 x 69/79/89	-	✓		59cm	Stirnseite	✓	✓	✓	✓	✓	✓
140 x 69/79/89	-	✓		59cm	Stirn- & Längsseite					✓	✓
140 x 69/79/89	-		✓	52,5cm	Stirnseite	✓	✓	✓	✓	✓	✓
140 x 69/79/89	-		✓	52,5cm	Stirn- & Längsseite					✓	✓
160 x 69/79/89	-	✓		69cm	Stirnseite	✓	✓	✓	✓	✓	✓
160 x 69/79/89	-	✓		69cm	Stirn- & Längsseite					✓	✓
160 x 69/79/89	-		✓	62,5cm	Stirnseite	✓	✓	✓	✓	✓	✓
160 x 69/79/89	-		✓	62,5cm	Stirn- & Längsseite					✓	✓
170 x 69/79/89	-	✓		74cm	Stirnseite	✓	✓	✓	✓	✓	✓
170 x 69/79/89	-	✓		74cm	Stirn- & Längsseite					✓	✓
170 x 69/79/89	-		✓	72,5cm	Stirnseite	✓	✓	✓	✓	✓	✓
170 x 69/79/89	-		✓	72,5cm	Stirn- & Längsseite					✓	✓

Alle Versionen lassen sich links- & rechtsseitig montieren

Vor der Installation

KINEMAGIC ROYAL+ / ROYAL / DESIGN: Hohe Ausführung

Kinemagic Royal+ / Royal

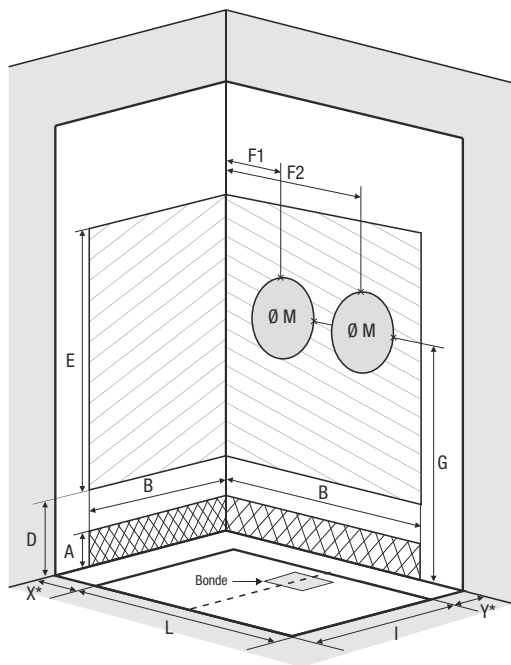

Kinemagic Design

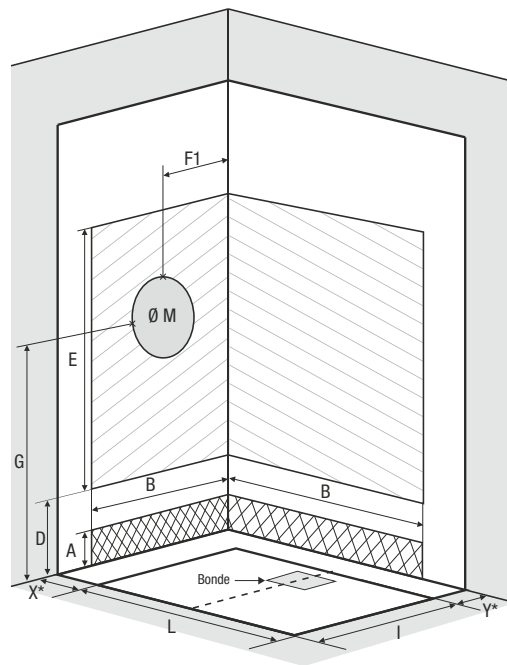

*X+Y dürfen nicht mehr als 38,5 cm betragen

*X+Y dürfen nicht mehr als 38,5 cm betragen

Abmessungen in cm	Breite			Länge					
	70	80	90	100	120	140	160	170	
Abmessungen der Duschwanne	B = 66	B = 76	B = 86	L = 96	L = 116	L = 136	L = 156	L = 166	
Abflusshöhe (Duschwanne auf einstellbaren Sockelfüßen)	3 bis 8			3 bis 8					
Abflusshöhe (bodengleiche Duschwanne)	-3			-3					
Höhe des Abflussbereichs (Duschwanne auf einstellbaren Sockelfüßen)	A	5 bis 10			5 bis 10				
Höhe des Abflussbereichs (bodengleiche Duschwanne)		-1			-1				
Breite des Abflussbereichs / Breite des Zuflussbereichs	B	62+Y	72+Y	82+Y	93+X	113+X	133+X	153+X	163+X
Mindesthöhe des Zuflusses (Duschwanne auf einstellbaren Sockelfüßen)	D	20			20				
Mindesthöhe des Zuflusses (bodengleiche Duschwanne)		10			10				
Höhe des Zuflussbereichs	E	180			180				
Position der Mischbatterie	F1	37+Y			37+X				
	F2				L-37+X				
Höhe bis Mitte Mischbatterie (Duschwanne auf einstellbaren Sockelfüßen)	G	115,5 bis 116,5			115,5 bis 116,5				
Höhe bis Mitte Mischbatterie (bodengleiche Duschwanne)		105,5			105,5				
Einbaubereich für Mischbatterie Kabine	M	Ø 30			Ø 30				

Vor der Installation

KINEMAGIC ROYAL+ / ROYAL: Gemischte Ausführung

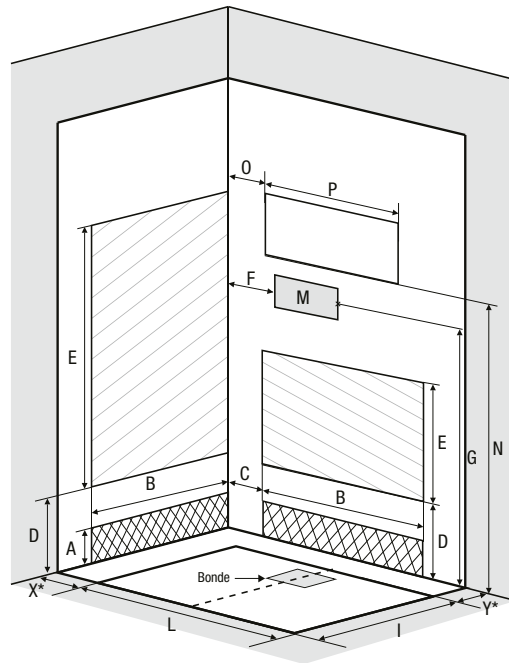

*X+Y dürfen nicht mehr als 38,5 cm betragen

Abmessungen in cm	Breite			Länge					
	70	80	90	100	120	140	160	170	
Abmessungen der Duschwanne	B = 66	B = 76	B = 86	L = 96	L = 116	L = 136	L = 156	L = 166	
Abflusshöhe (Duschwanne auf einstellbaren Sockelfüßen)	3 bis 8			3 bis 8					
Abflusshöhe (bodengleiche Duschwanne)	-3			-3					
Höhe des Abflussbereichs (Duschwanne auf einstellbaren Sockelfüßen)	A	5 bis 10			5 bis 10				
Höhe des Abflussbereichs (bodengleiche Duschwanne)		-1			-1				
Breite des Abflussbereichs / Breite des Zuflussbereichs	B	62+Y	72+Y	82+Y	83	103	123	143	153
Position Abflussbereich / Position Zuflussbereich	C	-			6+X				
Mindesthöhe des Zuflusses (Duschwanne auf einstellbaren Sockelfüßen)	D	20			20				
Mindesthöhe des Zuflusses (bodengleiche Duschwanne)		10			10				
Höhe des Zuflussbereichs	E	180			68				
Position der Mischbatterie	F	-			8+X bis 59+X	8+X bis 79+X	8+X bis 99+X	8+X bis 119+X	8+X bis 129+X
Höhe bis Mitte Mischbatterie (Duschwanne auf einstellbaren Sockelfüßen)	G	102,5 bis 107,5			102,5 bis 107,5				
Höhe bis Mitte Mischbatterie (bodengleiche Duschwanne)		96,5			96,5				
Einbaubereich für Mischbatterie Kabine	M	28x22			28x22				
Höhe bis Fensterbereich (Duschwanne auf einstellbaren Sockelfüßen)	N	112 bis 117			112 bis 117				
Höhe bis Fensterbereich (bodengleiche Duschwanne)		106			106				
Position Fensterbereich	O	-			7+X				
Breite Fensterbereich	P	-			82	102	122	142	152

Vor der Installation

KINEMAGIC ROYAL+ / ROYAL: Halbhohe Ausführung

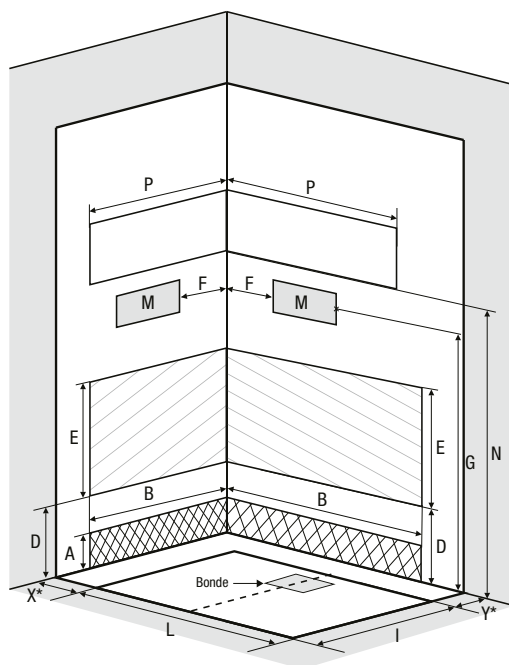

*X+Y dürfen nicht mehr als 38,5 cm betragen

Abmessungen in cm	Breite			Länge					
	70	80	90	100	120	140	160	170	
Abmessungen der Duschwanne	B = 66	B = 76	B = 86	L = 96	L = 116	L = 136	L = 156	L = 166	
Abflusshöhe (Duschwanne auf einstellbaren Sockelfüßen)	3 bis 8			3 bis 8					
Abflusshöhe (bodengleiche Duschwanne)	-3			-3					
Höhe des Abflussbereichs (Duschwanne auf einstellbaren Sockelfüßen)	5 bis 10			5 bis 10					
Höhe des Abflussbereichs (bodengleiche Duschwanne)	-1			-1					
Breite des Abflussbereichs / Breite des Zuflussbereichs	B	59+Y	69+Y	79+Y	90+Y	110+Y	130+Y	150+Y	160+Y
Mindesthöhe des Zuflusses (Duschwanne auf einstellbaren Sockelfüßen)	20			20					
Mindesthöhe des Zuflusses (bodengleiche Duschwanne)	10			10					
Höhe des Zuflussbereichs	E			68					
Position der Mischbatterie	F	7+Y bis 28+Y	7+Y bis 38+Y	7+Y bis 48+Y	7+X bis 60+X	7+X bis 80+X	7+X bis 100+X	7+X bis 120+X	7+X bis 130+X
Höhe bis Mitte Mischbatterie (Duschwanne auf einstellbaren Sockelfüßen)	G			102,5 bis 107,5					
Höhe bis Mitte Mischbatterie (bodengleiche Duschwanne)	G			96,5					
Einbaubereich für Mischbatterie Kabine	M			28x22					
Höhe bis Fensterbereich (Duschwanne auf einstellbaren Sockelfüßen)	N			112 bis 117					
Höhe bis Fensterbereich (bodengleiche Duschwanne)	N			106					
Breite Fensterbereich	P	58+Y	68+Y	78+Y	89+X	109+X	129+X	149+X	159+X

Vor der Installation

KINEMAGIC DESIGN: Gemischte Ausführung

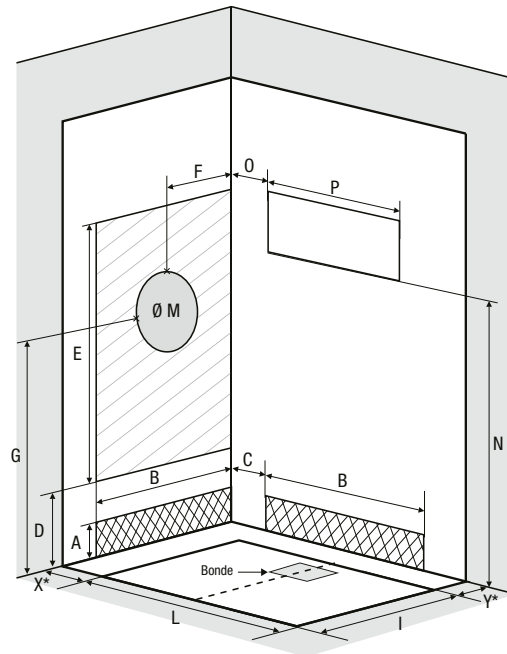

*X+Y dürfen nicht mehr als 38,5 cm betragen

Abmessungen in cm	Breite			Länge					
	70	80	90	100	120	140	160	170	
Abmessungen der Duschwanne	B = 66	B = 76	B = 86	L = 96	L = 116	L = 136	L = 156	L = 166	
Abflusshöhe (Duschwanne auf einstellbaren Sockelfüßen)	3 bis 8			3 bis 8					
Abflusshöhe (bodengleiche Duschwanne)	-3			-3					
Höhe des Abflussbereichs (Duschwanne auf einstellbaren Sockelfüßen)	5 bis 10			5 bis 10					
Höhe des Abflussbereichs (bodengleiche Duschwanne)	A	-1			-1				
Breite des Abflussbereichs / Breite des Zuflussbereichs	B	62+Y	72+Y	82+Y	83	103	123	143	153
Position Abflussbereich / Position Zuflussbereich	C	-			6+X				
Mindesthöhe des Zuflusses (Duschwanne auf einstellbaren Sockelfüßen)	20			20					
Mindesthöhe des Zuflusses (bodengleiche Duschwanne)	D	10			10				
Höhe des Zuflussbereichs	E	180			68				
Position der Mischbatterie	F	37+Y			-				
Höhe bis Mitte Mischbatterie (Duschwanne auf einstellbaren Sockelfüßen)	G	111,5 bis 116,5			111,5 bis 116,5				
Höhe bis Mitte Mischbatterie (bodengleiche Duschwanne)	105,5			105,5					
Einbaubereich für Mischbatterie Kabine	M	Ø 30			Ø 30				
Höhe bis Fensterbereich (Duschwanne auf einstellbaren Sockelfüßen)	N	87 bis 92			87 bis 92				
Höhe bis Fensterbereich (bodengleiche Duschwanne)	81			81					
Position Fensterbereich	O	-			7+X				
Breite Fensterbereich	P	-			82	102	122	142	152

BROOKLYN

Voll ausgestattet, mit Industriecharakter





BROOKLYN

Elegante Duschkabine in zeitgenössisch-industriellem Design



Glas 6 mm



Montage ohne Silikon



Express-Montage



Kalkschutzbehandlung



Rutschhemmend



2 Ausführungen
(Standard und Factory)

Ausführung



Thermostat

Merkmale

- Schwenktür oder Schiebetür in Klarglas (bei der Ausführung Factory mit Siebdruck)
- Rückwände aus weißem Opakglas
- 8 cm hohe, rutschemmende (PN6) Duschwanne mit Ablauf und verchromtem Ablaufgitter
- Komplette Ausstattung: Thermostatmischer, Handbrause mit verdrehsicherem Schlauch und großer Regenbrause
- Trägerprofile mit Leisten zum Ausgleich von Fehlstellungen
- Türgriffe und Schwenkscharniere aus Metall
- Großzügige Ablage aus Sicherheitsglas

BROOKLYN FACTORY:

- Duscharmatur in Schwarz
- Aluminiumprofil schwarz lackiert

BROOKLYN:

- Duscharmatur in Chrom
- Aluminiumprofil hellgrau lackiert

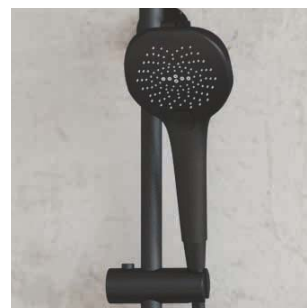



Aus Nutzersicht

- Modernes Design:
2 Ausführungen zur Auswahl, darunter die Brooklyn Factory mit industriellem Charakter
- Strapazierfähig:
Türgriffe und Schwenkscharniere aus Metall
- Einfache Pflege: Schiebetüren zum Aushängen

Aus Monteursicht

- Express-Montage: Schraubenloses Installationssystem (mit Ausnahme von Wandbefestigung und Zubehör)
- Einfacher Einbau: Montage ohne Silikon, teilweise Einbettung oder Montage ohne Einbettung mit Sockel/Erhöhungssset(im Lieferumfang enthalten)
- Trocknungszeiten entfallen: Montage ohne Silikon

RECHTECKIG

Rechteckige Kabine in zwei Ausführungen und vier verschiedenen Größen (110 x 80 cm bis 170 x 80 cm)

-  Eckausführung
-  Glas 6 mm
-  Kalkschutzbearbeitung
-  Montage ohne Silikon
-  Express-Montage
-  Rutschhemmend
-  2 Ausführungen

Ausführung



Thermostat

Eigenschaften

- 1 Schiebetür (8 mm)
- Einfache Reinigung: Aushängen der Schiebetür im unteren Bereich
- Lieferung mit einstellbaren Sockelfüßen und Abschlussleiste für einen



Brooklyn Factory 110 x 80 - teilweise Einbettung

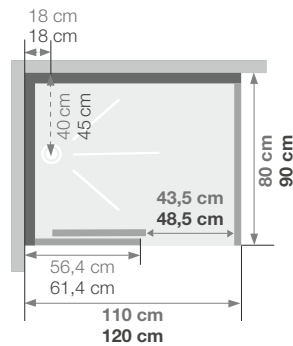
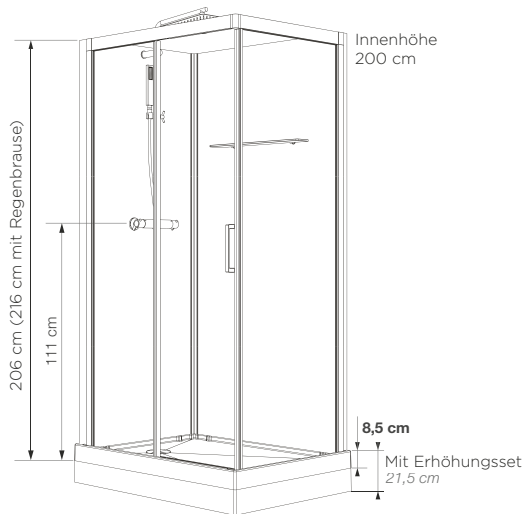

Installation wahlweise links/rechts

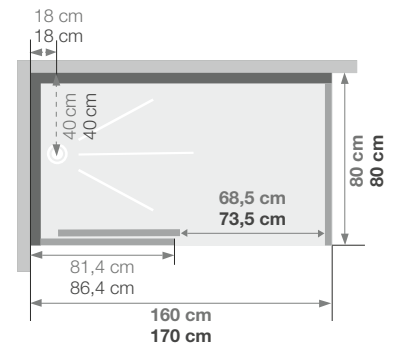

Installation wahlweise links/rechts

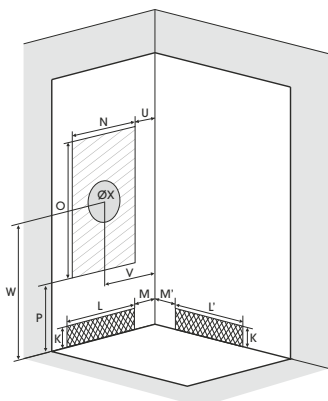

Abmessungen in cm

		110 x 80		120 x 90		160 x 80		170 x 80	
		teilweise Einbettung	auf Sockelfüßen	teilweise Einbettung	auf Sockelfüßen	teilweise Einbettung	auf Sockelfüßen	teilweise Einbettung	auf Sockelfüßen
Duschwanne									
Abflusshöhe		-5	8	-5	8	-5	8	-5	8
Höhe des Abflussbereichs		K	-3	10	-3	10	-3	10	-3
Breite des Abflussbereichs		L	70	70	80	80	70	70	70
Breite des Abflussbereichs		L'	25	25	23	23	32	32	30
Versatz des Abflussbereichs		M	5	5	5	5	5	5	5
Versatz des Abflussbereichs		M'	25	25	32	32	43	43	50
Breite des Zuflussbereichs		N	60	60	70	70	60	60	60
Mindesthöhe des Zuflusses		P	16	16	16	16	16	16	16
Höhe des Zuflussbereichs		O	175	175	175	175	175	175	175
Versatz des Zuflussbereichs		U	10	10	10	10	10	10	10
Breite bis Mitte Mischbatterie		V	40	40	45	45	40	40	40
Höhe bis Mitte Mischbatterie		W	116	116	116	116	116	116	116
Einbaubereich für Mischbatterie Kabine		ØX	25	25	25	25	25	25	25



Brooklyn 160 x 80 – teilweise Einbettung

	Brooklyn	Brooklyn Factory
110 x 80 cm	CA240GTNE	CA240N2BHE
120 x 90 cm	CA241GTNE	CA241N2BHE
160 x 80 cm	CA242GTNE	CA242N2BHE
170 x 80 cm	CA243GTNE	CA243N2BHE

C90

Quadratische Kabine in zwei verschiedenen Ausführungen für den Eckeinstieg oder Eckmontage (90 cm)

- 
Eckausführung
- 
Glas 6 mm
- 
Kalkschutzbearbeitung
- 
Montage ohne Silikon
- 
Express-Montage
- 
Rutschhemmend
- 
2 Ausführungen

Ausführung



Thermostat

Eigenschaften

- 1 Schwenktür (6 mm) oder 2 Schiebetüren (8 mm)
- Einfache Reinigung: Aushängen der Schiebetür im unteren Bereich
- Lieferung mit einstellbaren Sockelfüßen und Abschlussleiste für einen erhöhten Einbau



Brooklyn C90 - Schiebetüren - teilweise Einbettung

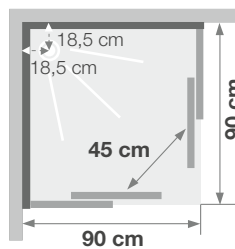
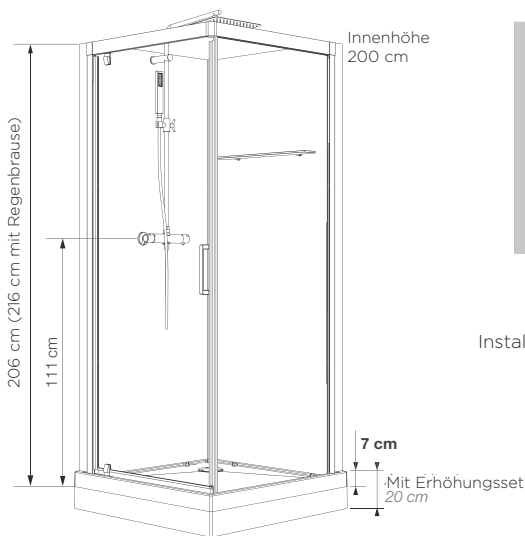

Installation wahlweise links/rechts

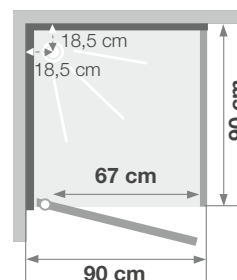

Installation wahlweise links/rechts

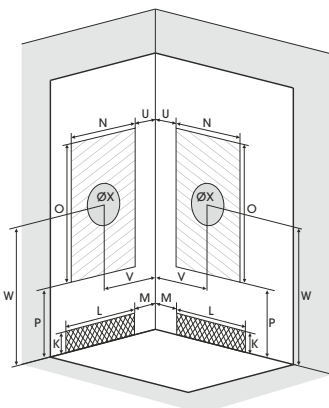

Abmessungen in cm

		C90	
		teilweise Einbettung	auf Sockelfüßen
Duschwanne			
Abflusshöhe		-5	8
Höhe des Abflussbereichs	K	-3	10
Breite des Abflussbereichs	L	80	80
Versatz des Abflussbereichs	M	5	5
Breite des Zuflussbereichs	N	60	60
Mindesthöhe des Zuflusses	P	16	16
Höhe des Zuflussbereichs	O	175	175
Versatz des Zuflussbereichs	U	10	10
Breite bis Mitte Mischbatterie	V	45	45
Höhe bis Mitte Mischbatterie	W	115	115
Einbaubereich für Mischbatterie Kabine	X	25	25



Brooklyn Factory C90 - Schwenktür - teilweise Einbettung

	Brooklyn		Brooklyn Factory	
	Schiebetüren	Schwenktür	Schiebetüren	Schwenktür
90 x 90 cm	CA250GTNE	CA260GTNE	CA250N2BHE	CA260N2BHE

R90

Platzsparende Viertelkreis-Duschkabine (90 cm)



Ausführung



Thermostat



Rutschhemmend

Eigenschaften

- 2 Schiebetüren (6 mm) mit Festelementen
- Einfache Reinigung: Aushängen der Schiebetüren im unteren Bereich
- Lieferung mit einstellbaren Sockelfüßen und Abschlussleiste für einen erhöhten Einbau
- Nicht erhältlich für die Ausführung Brooklyn Factory



Brooklyn R90 - teilweise Einbettung

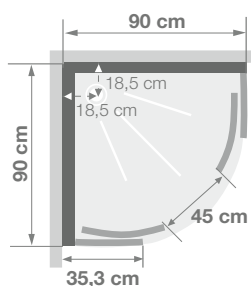

Installation wahlweise links/rechts

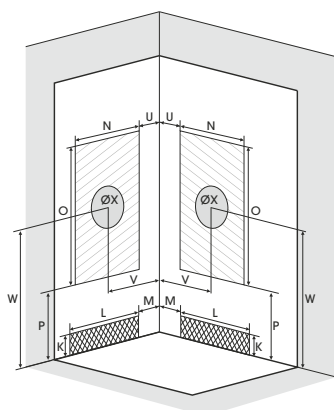
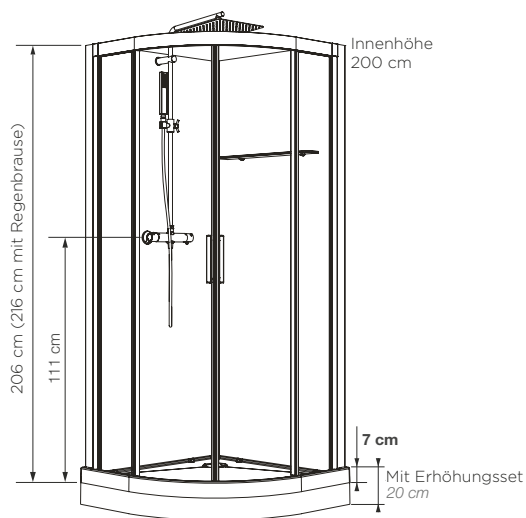

Abmessungen in cm

		R90	
		teilweise Einbettung	auf Sockelfüßen
Duschwanne			
Abflusshöhe		-5	8
Höhe des Abflussbereichs	K	-3	10
Breite des Abflussbereichs	L	80	80
Versatz des Abflussbereichs	M	5	5
Breite des Zuflussbereichs	N	60	60
Mindesthöhe des Zuflusses	P	16	16
Höhe des Zuflussbereichs	O	175	175
Versatz des Zuflussbereichs	U	10	10
Breite bis Mitte Mischbatterie	V	45	45
Höhe bis Mitte Mischbatterie	W	115	115
Einbaubereich für Mischbatterie Kabine	ØX	25	25



Brooklyn R90 - teilweise Einbettung

90 x 90 cm

Brooklyn

CA270GTNE

KINEDELTA

Quadratisch und kompakt

Quadratische Kabine mit Acrylwänden



Ausführung



Mechanische Mischbatterie

Eigenschaften

- Rückwände aus Acryl
- 2 nach innen öffnende Schwenktüren
- Türen aus Acrylglas, 4 mm



Delta 90 x 90



Delta 80 x 80

Abmessungen in cm		70 x 70	80 x 80	90 x 90
Abflusshöhe		5	5	5
Höhe des Abflussbereichs	K	7	7	7
Breite des Abflussbereichs	L	50	60	60
Versatz des Abflussbereichs	M	1	1	1
Breite des Zuflussbereichs	N	50	60	70
Mindesthöhe des Zuflusses	P	24	24	24
Höhe des Zuflussbereichs	O	170	170	170
Versatz des Zuflussbereichs	U	10	10	10
Breite bis Mitte Mischbatterie	V	35	40	45
Höhe bis Mitte Mischbatterie	W	107,5	107,5	107,5
Einbaubereich für Mischbatterie Kabine	ØX	25	25	25

Mit 2 Schwenktüren

70 x 70 cm	CA18
80 x 80 cm	CA13
90 x 90 cm	CA80142A

Mit Duschvorhang

90 x 90 cm	CA80142
------------	---------

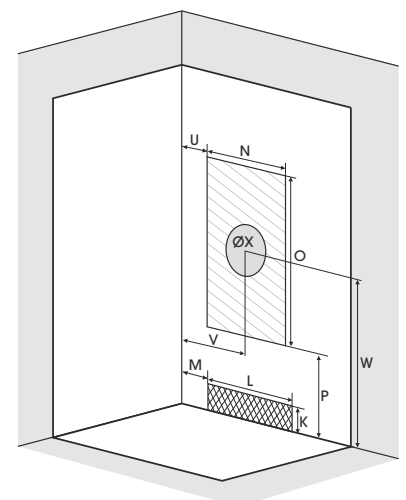
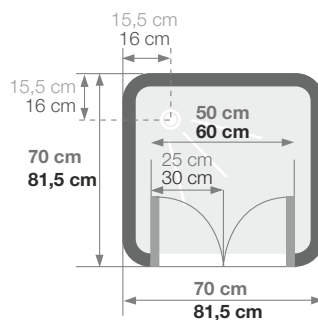
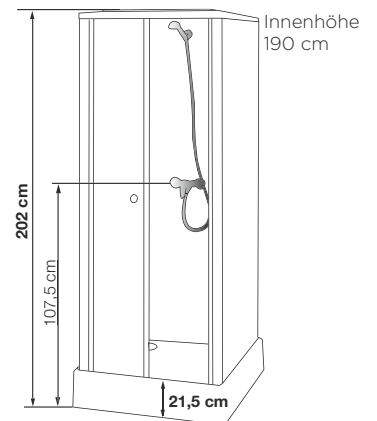

KONZEPT MODULO

Das clevere Komplettbadsystem





KOMPLETTBAD-SYSTEM MODULO

Ein neuartiges Konzept für ein separates Badezimmer

Wählen Sie ein komplettes Badezimmer



Ohne größere Vorarbeiten, Einbindung eines technischen Randbereichs



Montage innerhalb von 2 Tagen



Lieferung als Bausatz, kann wie eine Kabine zusammengebaut werden



Ideal für die Gestaltung eines Elternschlafzimmers mit Bad oder eines neuen Badezimmers

2 Modelle

Modulo



Modulo XL



2 Varianten

Standard

- Offener Duschbereich mit Vorhangstange
- Keramik-Waschtisch mit mechanischer Mischbatterie von Grohe
- Montagerahmen + Hänge-WC von Grohe (für Modulo XL)

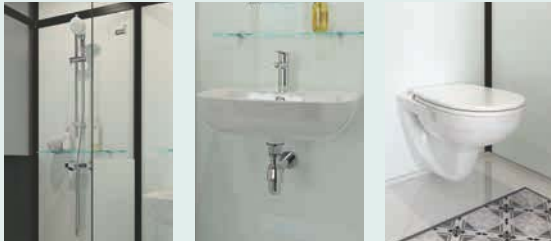

Luxus

- Offener Duschbereich mit Schiebetür
- Waschtischunterschrank mit mechanischer Mischbatterie von Grohe
- Handtuchwärmer
- Montagerahmen + Hänge-WC von Grohe (für Modulo XL)



3 Ausführungen



Weißes Profil - Komplett mattiertes Weißglas



Schwarzes Profil - Komplett mattiertes Weißglas



Schwarzes Profil - Komplett mattiertes Schwarzglas

Info: Auch wenn das Abwasser nicht über die natürliche Schwerkraft abgeleitet werden kann, kann Modulo überall installiert werden - durch Modelle mit einer Hebepumpe oder einer anpassbaren Kleinhebeanlage

Modell mit Dusche und Waschtisch



Eigenschaften

- 3 Glas-/Profilkombinationen
- Boden: selbsttragendes Podest aus Biocryl auf höhenverstellbaren Füßen, mit Abschluss-Sockelleisten
- Rückwände aus weißem Opakglas
- Decke mit integrierter LED-Beleuchtung
- Sonstige Ausstattung: Spiegel, Glasablagen, Handtuchhaken, Lüftungsgitter, 220-V-Steckdose, Fußmatten
- **Variante „Standard“:** Offener Duschbereich mit Vorhangstange, mechanische Armatur von Grohe mit Handbrause, Keramik-Waschtisch mit mechanischer Mischbatterie von Grohe
- **Variante „Luxus“:** Duschbereich mit schwellenloser Schiebetür, mechanische Armatur von Grohe mit Handbrause, Hängewaschtisch mit mechanischer Mischbatterie von Grohe, Handtuchwärmer
- Halbohohe Ausführung: Holm über der Tür aus schwarzem Aluminium (bei schwarzen Oberflächen) und verchromtem Aluminium (bei weißen Oberflächen)
- Hohe Ausführung: Holm über der Tür in mattiertem Glas (bei allen Ausführungen)
- Erhältlich mit Hebepumpe zur Installation von Modulo ohne Schwerkraftanschluss (Anschluss von Waschtisch und Dusche)

Hohe Ausführung: ohne Füße: 230 bis 250 cm
mit Füßen: 238 bis 250 cm

Halbohohe Ausführung: ohne Füße: 216 bis 248 cm
mit Füßen: 224 bis 248 cm

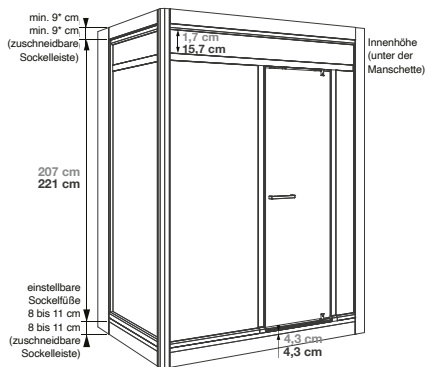

- Abflusshöhe bei Montage ohne einstellbare Sockelfüße: - 4,5 cm (Einbau des Abflusses auf 8 cm)
 - Abflusshöhe bei Montage mit einstellbaren Sockelfüßen: 3,5 - 6,5 cm
- *Die Gesamthöhe der hohen und niedrigen Sockelleisten darf 41,5 cm nicht überschreiten

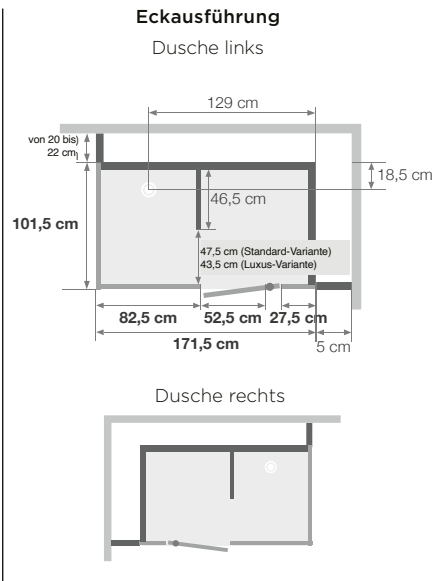
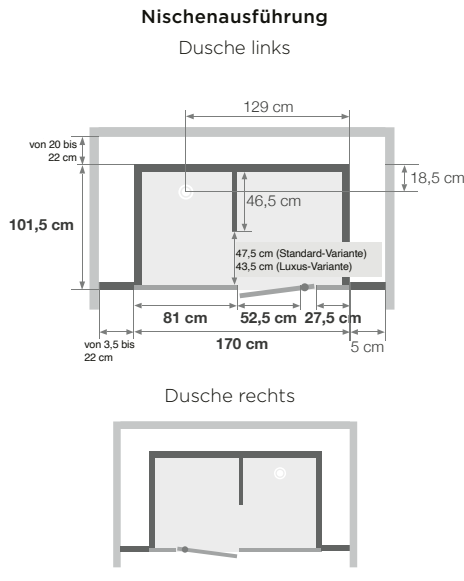

Standard-Variante: Waschtisch



Luxus-Variante: Waschtischunterschrank



Luxus-Variante: Dusche mit Schiebetür

Info: Referenztabellen (siehe S. 310)



Luxus-Variante Modulo - Weißes Profil - Komplett mattiertes Weißglas - Eckausführung - Dusche links - halbhohle Ausführung - teilweise Einbettung



Standard-Variante Modulo - Schwarzes Profil - Komplett mattiertes Schwarzglas - Nischenausführung - Dusche links - hohe Ausführung - teilweise Einbettung

Modell mit Dusche, Waschtisch und WC



Eigenschaften

- 3 Glas-/Profilkombinationen
- Boden: selbsttragendes Podest aus Biocryl auf höhenverstellbaren Füßen, mit Abschluss-Sockelleisten
- Rückwände aus weißem Opakglas
- Decke mit integrierter LED-Beleuchtung
- Sonstige Ausstattung: Spiegel, Glasablagen, Handtuchhaken, Lüftungsgitter, 220-V-Steckdose, WC-Rollenhalter, Fußmatten
- **Variante „Standard“:** Offener Duschbereich mit Vorhangstange, mechanische Armatur von Grohe mit Handbrause, Keramik-Waschtisch mit mechanischer Mischbatterie von Grohe, Montagerahmen + Hänge-WC von Grohe
- **Variante „Luxus“:** Duschbereich mit schwellenloser Schiebetür, mechanische Armatur von Grohe mit Handbrause, Hängewaschtisch mit mechanischer Mischbatterie von Grohe, Montagerahmen + Hänge-WC von Grohe, Handtuchwärmer
- Halbohohe Ausführung: Holm über der Tür aus schwarzem Aluminium (bei schwarzen Oberflächen) und verchromtem Aluminium (bei weißen Oberflächen)
- Hohe Ausführung: Holm über der Tür in mattiertem Glas (bei allen Ausführungen)
- Erhältlich mit anpassbarer Kleinhebeanlage mit Schneidwerk zur Installation von Modulo XL ohne Schwerkraftanschluss (Anschluss von WC, Waschtisch und Dusche)

Niedrige Ausführung:
ohne Füße:
216 bis 248 cm
mit Füßen:
224 bis 248 cm

Hohe Ausführung:
ohne Füße:
230 bis 250 cm
mit Füßen:
238 bis 250 cm

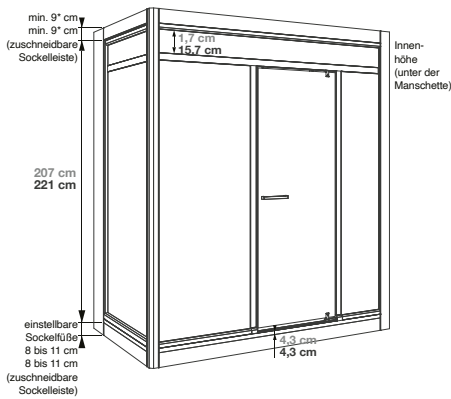

- Abflusshöhe bei Montage ohne einstellbare Sockelfüße: - 4,5 cm (Einbau des Abflusses auf 8 cm)
- Abflusshöhe bei Montage mit einstellbaren Sockelfüßen: 3,5 - 6,5 cm
- Die Gesamthöhe der hohen und niedrigen Sockelleisten darf 41,5 cm nicht überschreiten

Nischenausführung

Dusche links

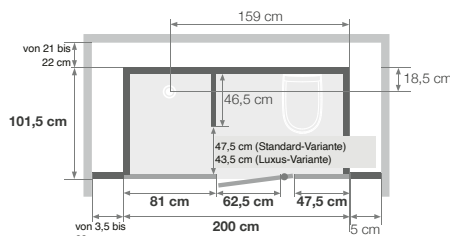

Dusche rechts

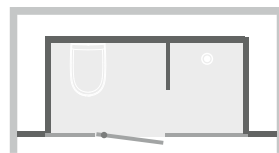

Eckausführung

Dusche links

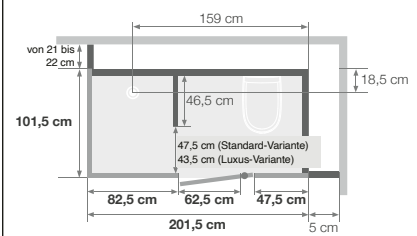

Dusche rechts

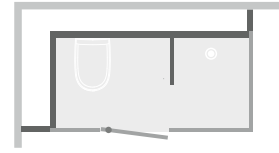

Standard-Variante: Offener Duschbereich



Alle Varianten: Wandhängendes WC-Becken



Luxus-Variante: Handtuchwärmer

Info: Referenztabellen (siehe S. 311)



Standard-Variante Modulo XL - Schwarzes Profil - Komplett mattiertes Weißglas - Nischenausführung - Dusche links - halbhoh Ausführung - teilweise Einbettung



Luxus-Variante Modulo XL - Schwarzes Profil - Komplett mattiertes Schwarzglas - Eckausführung - Dusche links - hohe Ausführung - teilweise Einbettung

Standard-Variante



	Ohne Schmutzwasserpumpe			
	Nischenausführung		Eckausführung	
	Dusche links	Dusche rechts	Dusche links	Dusche rechts
Halbhohe Ausführung				
Weißes Profil - Weißglas	MOB17NGBBDT	MOB17NDBBDT	MOB17AGBBDT	MOB17ADBBDT
Schwarzes Profil - Weißglas	MOB17NGNBDT	MOB17NDNBDT	MOB17AGNBDT	MOB17ADNBDT
Schwarzes Profil - Schwarzglas	MOB17NGNNDT	MOB17NDNNDT	MOB17AGNNDT	MOB17ADNNDT
Hohe Ausführung				
Weißes Profil - Weißglas	MO17NGBBDT	MO17NDBBDT	MO17AGBBDT	MO17ADBBDT
Schwarzes Profil - Weißglas	MO17NGNBDT	MO17NDNBDT	MO17AGNBDT	MO17ADNBDT
Schwarzes Profil - Schwarzglas	MO17NGNNDT	MO17NDNNDT	MO17AGNNDT	MO17ADNNDT



	Mit Schmutzwasserpumpe			
	Nischenausführung		Eckausführung	
	Dusche links	Dusche rechts	Dusche links	Dusche rechts
Halbhohe Ausführung				
Weißes Profil - Weißglas	MOB17PNGBBDT	MOB17PNDBBDT	MOB17PAGBBDT	MOB17PADBBDT
Schwarzes Profil - Weißglas	MOB17PNGNBDT	MOB17PNDNBDT	MOB17PAGNBDT	MOB17PADNBDT
Schwarzes Profil - Schwarzglas	MOB17PNGNNDT	MOB17PNDNNDT	MOB17PAGNNDT	MOB17PADNNDT
Hohe Ausführung				
Weißes Profil - Weißglas	MO17PNGBBDT	MO17PNDBBDT	MO17PAGBBDT	MO17PADBBDT
Schwarzes Profil - Weißglas	MO17PNGNBDT	MO17PNDNBDT	MO17PAGNBDT	MO17PADNBDT
Schwarzes Profil - Schwarzglas	MO17PNGNNDT	MO17PNDNNDT	MO17PAGNNDT	MO17PADNNDT

Luxus-Variante



	Ohne Schmutzwasserpumpe			
	Nischenausführung		Eckausführung	
	Dusche links	Dusche rechts	Dusche links	Dusche rechts
Halbhohe Ausführung				
Weißes Profil - Weißglas	MOLB17NGBBDT	MOLB17NDBBDT	MOLB17AGBBDT	MOLB17ADBBDT
Schwarzes Profil - Weißglas	MOLB17NGNBDT	MOLB17NDNBDT	MOLB17AGNBDT	MOLB17ADNBDT
Schwarzes Profil - Schwarzglas	MOLB17NGNNDT	MOLB17NDNNDT	MOLB17AGNNDT	MOLB17ADNNDT
Hohe Ausführung				
Weißes Profil - Weißglas	MOL17NGBBDT	MOL17NDBBDT	MOL17AGBBDT	MOL17ADBBDT
Schwarzes Profil - Weißglas	MOL17NGNBDT	MOL17NDNBDT	MOL17AGNBDT	MOL17ADNBDT
Schwarzes Profil - Schwarzglas	MOL17NGNNDT	MOL17NDNNDT	MOL17AGNNDT	MOL17ADNNDT



	Mit Schmutzwasserpumpe			
	Nischenausführung		Eckausführung	
	Dusche links	Dusche rechts	Dusche links	Dusche rechts
Halbhohe Ausführung				
Weißes Profil - Weißglas	MOLB17PNGBBDT	MOLB17PNDBBDT	MOLB17PAGBBDT	MOLB17PADBBDT
Schwarzes Profil - Weißglas	MOLB17PNGNBDT	MOLB17PNDNBDT	MOLB17PAGNBDT	MOLB17PADNBDT
Schwarzes Profil - Schwarzglas	MOLB17PNGNNDT	MOLB17PNDNNDT	MOLB17PAGNNDT	MOLB17PADNNDT
Hohe Ausführung				
Weißes Profil - Weißglas	MOL17PNGBBDT	MOL17PNDBBDT	MOL17PAGBBDT	MOL17PADBBDT
Schwarzes Profil - Weißglas	MOL17PNGNBDT	MOL17PNDNBDT	MOL17PAGNBDT	MOL17PADNBDT
Schwarzes Profil - Schwarzglas	MOL17PNGNNDT	MOL17PNDNNDT	MOL17PAGNNDT	MOL17PADNNDT

Standard-Variante



	Ohne Schneidwerk-Fäkalienkleinhebeanlage			
	Nischenausführung		Eckausführung	
	Dusche links	Dusche rechts	Dusche links	Dusche rechts
Halbhohle Ausführung				
Weißes Profil - Weißglas	MOB20WNGBBDT	MOB20WNDDBDT	MOB20WAGBBDT	MOB20WADBBDT
Schwarzes Profil - Weißglas	MOB20WNGNBDT	MOB20WNDNBDT	MOB20WAGNBDT	MOB20WADNBDT
Schwarzes Profil - Schwarzglas	MOB20WNGNNDT	MOB20WNDNNDT	MOB20WAGNNDT	MOB20WADNNDT
Hohe Ausführung				
Weißes Profil - Weißglas	MO20WNGBBDT	MO20WNDDBDT	MO20WAGBBDT	MO20WADBBDT
Schwarzes Profil - Weißglas	MO20WNGNBDT	MO20WNDNBDT	MO20WAGNBDT	MO20WADNBDT
Schwarzes Profil - Schwarzglas	MO20WNGNNDT	MO20WNDNNDT	MO20WAGNNDT	MO20WADNNDT



	Mit Schneidwerk-Fäkalienkleinhebeanlage			
	Nischenausführung		Eckausführung	
	Dusche links	Dusche rechts	Dusche links	Dusche rechts
Halbhohle Ausführung				
Weißes Profil - Weißglas	MOB20WBNGBBDT	MOB20WBNDDBDT	MOB20WBAGBBDT	MOB20WBADBBDT
Schwarzes Profil - Weißglas	MOB20WBNGNBDT	MOB20WBNDNBDT	MOB20WBAGNBDT	MOB20WBADNBDT
Schwarzes Profil - Schwarzglas	MOB20WBNGNNDT	MOB20WBNDNNDT	MOB20WBAGNNDT	MOB20WBADNNDT
Hohe Ausführung				
Weißes Profil - Weißglas	MO20WBNGBBDT	MO20WBNDDBDT	MO20WBAGBBDT	MO20WBADBBDT
Schwarzes Profil - Weißglas	MO20WBNGNBDT	MO20WBNDNBDT	MO20WBAGNBDT	MO20WBADNBDT
Schwarzes Profil - Schwarzglas	MO20WBNGNNDT	MO20WBNDNNDT	MO20WBAGNNDT	MO20WBADNNDT

Luxus-Variante



	Ohne Schneidwerk-Fäkalienkleinhebeanlage			
	Nischenausführung		Eckausführung	
	Dusche links	Dusche rechts	Dusche links	Dusche rechts
Halbhohle Ausführung				
Weißes Profil - Weißglas	MOLB20WNGBBDT	MOLB20WNDDBDT	MOLB20WAGBBDT	MOLB20WADBBDT
Schwarzes Profil - Weißglas	MOLB20WNGNBDT	MOLB20WNDNBDT	MOLB20WAGNBDT	MOLB20WADNBDT
Schwarzes Profil - Schwarzglas	MOLB20WNGNNDT	MOLB20WNDNNDT	MOLB20WAGNNDT	MOLB20WADNNDT
Hohe Ausführung				
Weißes Profil - Weißglas	MOL20WNGBBDT	MOL20WNDDBDT	MOL20WAGBBDT	MOL20WADBBDT
Schwarzes Profil - Weißglas	MOL20WNGNBDT	MOL20WNDNBDT	MOL20WAGNBDT	MOL20WADNBDT
Schwarzes Profil - Schwarzglas	MOL20WNGNNDT	MOL20WNDNNDT	MOL20WAGNNDT	MOL20WADNNDT



	Mit Schneidwerk-Fäkalienkleinhebeanlage			
	Nischenausführung		Eckausführung	
	Dusche links	Dusche rechts	Dusche links	Dusche rechts
Halbhohle Ausführung				
Weißes Profil - Weißglas	MOLB20WBNGBBDT	MOLB20WBNDDBDT	MOLB20WBAGBBDT	MOLB20WBADBBDT
Schwarzes Profil - Weißglas	MOLB20WBNGNBDT	MOLB20WBNDNBDT	MOLB20WBAGNBDT	MOLB20WBADNBDT
Schwarzes Profil - Schwarzglas	MOLB20WBNGNNDT	MOLB20WBNDNNDT	MOLB20WBAGNNDT	MOLB20WBADNNDT
Hohe Ausführung				
Weißes Profil - Weißglas	MOL20WBNGBBDT	MOL20WBNDDBDT	MOL20WBAGBBDT	MOL20WBADBBDT
Schwarzes Profil - Weißglas	MOL20WBNGNBDT	MOL20WBNDNBDT	MOL20WBAGNBDT	MOL20WBADNBDT
Schwarzes Profil - Schwarzglas	MOL20WBNGNNDT	MOL20WBNDNNDT	MOL20WBAGNNDT	MOL20WBADNNDT

DUO

Die Duschbadewanne





DUO

Die 2-in-1-Lösung bei der BADRENOVIERUNG:
Aus einer Badewanne wird eine Duschbadewanne in nur 1 Tag.

Die Duschbadewanne DUO bietet die Vorteile einer komfortablen Dusche und einer entspannenden Badewanne. Die 2-in-1-Lösung begeistert Familien und Senioren gleichermaßen.

Die Duschbadewanne nach Maß

Individualisierbares, modernes und elegantes Design:

- 1 Aufsätze in Winkelausführung für alle Installationsarten (Nischen-, Eck- und Wandausführung)
- 2 Vollverglaste Außenverkleidungen
- 3 Außenverkleidungen und Wandpaneele im Kinewall-Design (6 Oberflächen)

Gefördert in Deutschland durch die Pflegekasse mit bis zu 4.000 € bei Pflegegrad

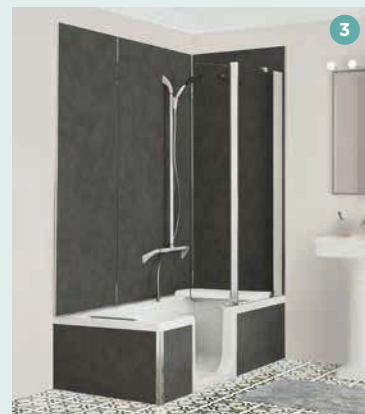

ONLINE-KONFIGURATOR
 Erstellen Sie mit unserem
 Online-Konfigurator
 Ihre Traum-Dusch-
 Badewanne.

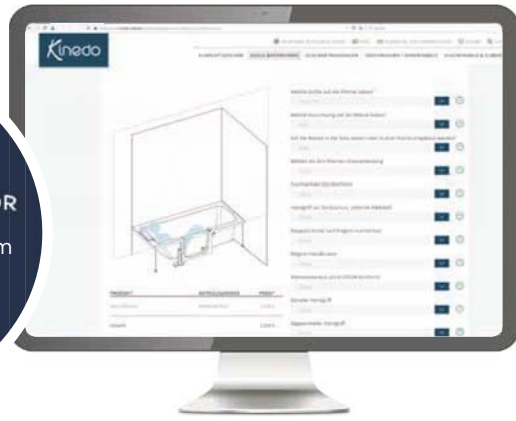

EINBAU & MONTAGE
NUR 1 TAG



VORHER



NACHHER



Förderungsfähig



Keine aufwändigen
Arbeiten



2-in-1-Konzept



DUO - Eckausführung, mit Kinewall Design Außenverkleidung und Wandpaneele - teilweise Einbettung



DUO - Eckausführung, Kopfende links und Eckaufsatz rechts - ohne Einbettung



DUO - Eckausführung, Kopfende rechts, Kinewall Design Außenverkleidung und Wandpaneele, Thermostat-Wannenrandarmatur Set mit Regenbrause und Cascadeneinlauf - teilweise Einbettung

DUO

Umbau in eine Duschbadewanne für die ganze Familie

Die perfekte Lösung

Das 2 in 1-Konzept für die ganze Familie



- Türöffnung mit Sicherheitsverriegelung
- Müheloser und risikofreier Einstieg in den Bade-/Duschbereich: Tür mit 5 cm hoher Schwelle (je nach Installationsart) und (optionale) Haltegriffe.
- Ein komfortabler Bade-/Duschbereich: ergonomisches Kissen, Klappsitz mit großer Sitzfläche und Brausestange mit Magnet-Handbrause* für ein entspannendes Duscherlebnis.

- An die eigenen Bedürfnisse anpassbare Lösung: als Paket oder zum Zusammenstellen (mit verschiedenen Optionen: Duschaufsatz, Sitz, Armatur, Haltegriffe usw.).



Gefördert durch die Pflegekasse.

- Bis zu 4.000,- € Zuschuss bei Pflegegrad für den Badumbau in Deutschland
- Alle Informationen auf www.kinedo-bad.de



Die durchdachte Lösung für Installateure

- DUO kann innerhalb eines einzigen Tages installiert werden:
Es sind keine Vorarbeiten an Mauerwerk und Boden erforderlich.
Fliesen- oder Steinböden müssen nicht entfernt werden, der Boden muss nicht aufgestemmt oder nachbearbeitet werden.
- Große Auswahl an Konfigurationen:
DUO ist als Nischen- und Eck- und Wandausführung mit Kopfende links oder rechts erhältlich.



Die Duschbadewanne für jedes Badezimmer

ONLINE-KONFIGURATOR
Erstellen Sie mit unserem
Online-Konfigurator
Ihre Traum-Dusch-
Badewanne.

Konfigurationen

 <p>Nischenausführung</p>	 <p>Abbildung mit Kopfende links</p>
 <p>Eckausführung</p>	 <p>Abbildung mit Kopfende links</p>  <p>Abbildung mit Kopfende links und Eckaufsatz</p> <p>Info: Wenden Sie sich bei dieser Installationsart an uns</p>
 <p>Wandausführung</p>	 <p>Abbildung mit Kopfende rechts</p>

Info: Eine Übersicht über die Konfigurationen von Duo finden Sie auf kinedo-bad.de

Individualisierbares, modernes und elegantes Design

Außenverkleidungen

Vollglas-
Außenverkleidungen



Weißes oder schwarzes Glas

Außenverkleidung aus
wasserabweisendem
Melaminharz



- 6 Oberflächen:
- Weiß
 - Anthrazit
 - Taupe
 - Dunkelgrau, gebürstete Optik
 - Umbra, gebürstete Optik
 - Grau, Holzoptik

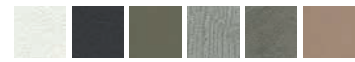

Außenverkleidungen aus der
Reihe Kinewall Design



NEUHEIT

- 4 neue Oberflächen:
- Dekor Claustra Holzraumteiler
 - Dekor Alabaster
 - Dekor Wellen weiß
 - Dekor Marmor kupfer + schwarz



Wandpaneele

Zuschneidbare
Wandpaneele aus
wasserabweisendem
Melaminharz
(undurchlässig und leicht)



- 6 Oberflächen:
- Weiß
 - Anthrazit
 - Taupe
 - Dunkelgrau, gebürstete Optik
 - Umbra, gebürstete Optik
 - Grau, Holzoptik



Abmessungen: 96 x 194 cm

Zuschneidbare
Wandpaneele der
Reihe Kinewall Design



Dekorative Wandpaneele aus Aluminium. Wasserabweisendes, undurchlässiges und leichtes Material

Duo Duschbadewannen sind mit allen 32 Kinewall Design Wandpaneelen kombinierbar, siehe Seite 220/221

6 Abmessungen:
100 x 202 x 0,3 cm / 100 x 250 x 0,3 cm
125 x 202 x 0,3 cm / 125 x 250 x 0,3 cm
150 x 202 x 0,3 cm / 150 x 250 x 0,3 cm

PAKET

Badewanne und Dusche für die Familie – alles inklusive



Lieferumfang des Pakets

- Badewanne mit festen Abmessungen mit nach innen öffnender Zugangstür aus Glas (8 mm)
- Duschaufsatz aus Klarglas (6 mm) mit um 180° drehbarem Schwingflügel für besseren Spritzschutz
- Weißer Klappsitz mit großer Sitzfläche
- Weißes ergonomisches Kissen
- Außenverkleidung aus weißem oder schwarzem Glas



DUO Paket zur Nischenmontage.

Bestehend aus Badewanne, Glasverkleidung, Duschaufsatz und Klappsitz

	Kopfende links (Duschbereich rechts)		Kopfende rechts (Duschbereich links)	
	Glasverkleidung weiß	Glasverkleidung schwarz	Glasverkleidung weiß	Glasverkleidung schwarz
160 x 75 cm	D41675NLGWDK	D41675NLGSDK	D41675NRGWDK	D41675NRGSDK
170 x 75 cm	D41775NLGWDK	D41775NLGSDK	D41775NRGWDK	D41775NRGSDK
180 x 80 cm	D41880NLGWDK	D41880NLGSDK	D41880NRGWDK	D41880NRGSDK



DUO Paket zur Eckmontage.

Bestehend aus Badewanne, Glasverkleidung, Duschaufsatz und Klappsitz

	Kopfende links (Duschbereich rechts)		Kopfende rechts (Duschbereich links)	
	Glasverkleidung weiß	Glasverkleidung schwarz	Glasverkleidung weiß	Glasverkleidung schwarz
160 x 75 cm	D41675ELGWDK	D41675ELGSDK	D41675ERGWDK	D41675ERGSDK
170 x 75 cm	D41775ELGWDK	D41775ELGSDK	D41775ERGWDK	D41775ERGSDK
180 x 80 cm	D41880ELGWDK	D41880ELGSDK	D41880ERGWDK	D41880ERGSDK



DUO Paket zur Wandmontage.

Bestehend aus Badewanne, Glasverkleidung, Duschaufsatz und Klappsitz

	Kopfende links (Duschbereich rechts)		Kopfende rechts (Duschbereich links)	
	Glasverkleidung weiß	Glasverkleidung schwarz	Glasverkleidung weiß	Glasverkleidung schwarz
160 x 75 cm	D41675FLGWDK	D41675FLGSDK	D41675FRGWDK	D41675FRGSDK
170 x 75 cm	D41775FLGWDK	D41775FLGSDK	D41775FRGWDK	D41775FRGSDK
180 x 80 cm	D41880FLGWDK	D41880FLGSDK	D41880FRGWDK	D41880FRGSDK

Nischenausführung mit festen Abmessungen

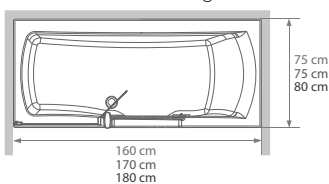

Ausführung mit Kopfende rechts (auch mit Kopfende links erhältlich)

Eckausführung mit festen Abmessungen

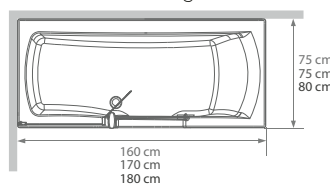

Ausführung mit Kopfende rechts (auch mit Kopfende links erhältlich)

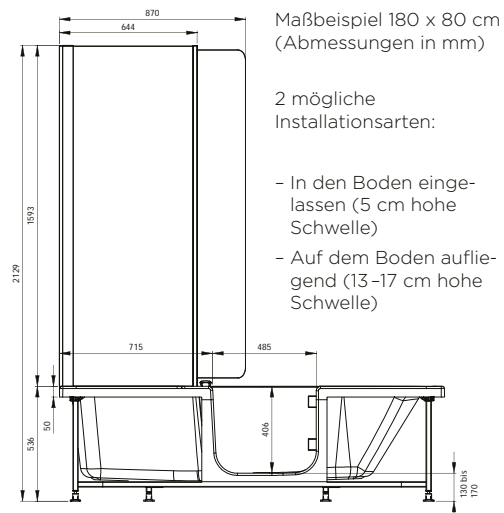

DUO - Eckausführung, Kopfende links, Außenverkleidung aus schwarzem Glas (Brausestange und weißes Wandabschlusspanel nicht im Paket enthalten) - teilweise Einbettung



PAKET MIT MISCHWASSERZULAUF

Badewanne und Dusche für die Familie – alles inklusive



Lieferumfang des Pakets

- Badewanne mit festen Abmessungen mit nach innen öffnender Zugangstür aus Glas (8 mm)
- Duschaufsatz aus Klarglas (6 mm) mit um 180° drehbarem Schwingflügel für besseren Spritzschutz
- Weißer Klappsitz mit großer Sitzfläche
- Weißes ergonomisches Kissen
- Außenverkleidung aus weißem oder schwarzem Glas
- Ab- & Überlaufgarnitur mit Mischwasserzulauf



DUO Paket zur Nischenmontage.

Bestehend aus Badewanne, Glasverkleidung, Duschaufsatz, Klappsitz und Ab- & Überlaufgarnitur mit Mischwasserzulauf

	Kopfende links (Duschbereich rechts)		Kopfende rechts (Duschbereich links)	
	Glasverkleidung weiß	Glasverkleidung schwarz	Glasverkleidung weiß	Glasverkleidung schwarz
160 × 75 cm	D41675NLGWDKV	D41675NLGSDKV	D41675NRGWDKV	D41675NRGSDKV
170 × 75 cm	D41775NLGWDKV	D41775NLGSDKV	D41775NRGWDKV	D41775NRGSDKV
180 × 80 cm	D41880NLGWDKV	D41880NLGSDKV	D41880NRGWDKV	D41880NRGSDKV



DUO Paket zur Eckmontage.

Bestehend aus Badewanne, Glasverkleidung, Duschaufsatz, Klappsitz und Ab- & Überlaufgarnitur mit Mischwasserzulauf

	Kopfende links (Duschbereich rechts)		Kopfende rechts (Duschbereich links)	
	Glasverkleidung weiß	Glasverkleidung schwarz	Glasverkleidung weiß	Glasverkleidung schwarz
160 × 75 cm	D41675ELGWDKV	D41675ELGSDKV	D41675ERGWDKV	D41675ERGS SDKV
170 × 75 cm	D41775ELGWDKV	D41775ELGSDKV	D41775ERGWDKV	D41775ERGS SDKV
180 × 80 cm	D41880ELGWDKV	D41880ELGSDKV	D41880ERGWDKV	D41880ERGS SDKV

Nischenausführung mit festen Abmessungen

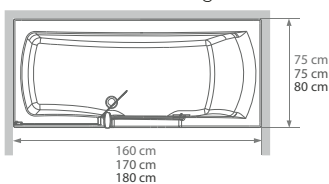

Ausführung mit Kopfende rechts (auch mit Kopfende links erhältlich)

Eckausführung mit festen Abmessungen

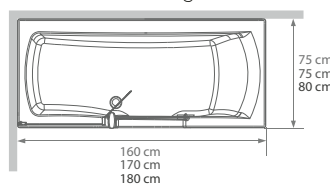

Ausführung mit Kopfende rechts (auch mit Kopfende links erhältlich)

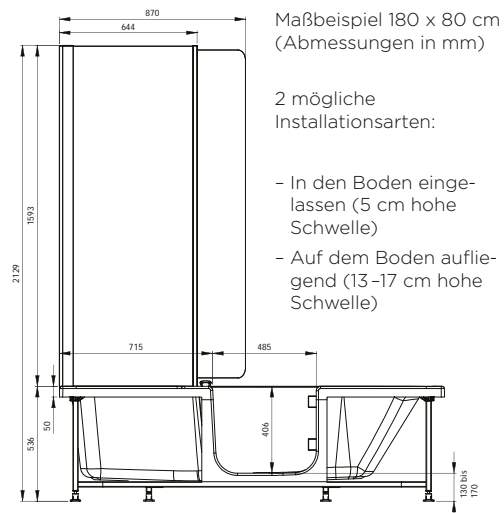

Maßbeispiel 180 x 80 cm (Abmessungen in mm)

2 mögliche Installationsarten:

- In den Boden eingelassen (5 cm hohe Schwelle)
- Auf dem Boden aufliegend (13-17 cm hohe Schwelle)



DUO - Eckausführung, Kopfende rechts, Außenverkleidung aus schwarzem Glas
(Armatur, Brausestange und Wandpaneele nicht im Paket enthalten) - teilweise Einbettung

ZUM ZUSAMMENSTELLEN

Die Duschbadewanne für die ganze Familie mit Ausstattung nach Wahl



Nischen-ausführung

Eck-ausführung

Wand-ausführung



Feste oder anpassbare Abmessungen



Kopfbende links oder rechts



Einstiegshöhe 5-17 cm



Leichter Zugang



Förderungsfähig

Badewanne

- Nach innen öffnende Zugangstür aus Glas (8 mm)
- Weißes ergonomisches Kissen
- Ab- und Überlaufgarnitur werksseitig montiert

Ausstattung zum Zusammenstellen (aufpreispflichtig)

- **Duschaufsatz** aus kalkschutzbehandeltem Klarglas (6 mm), verchromtes Aluminiumprofil, mit um 180° drehbarem Schwingflügel (mit Öffnungsstufen im Abstand von 45°) für besseren Spritzschutz. Verchromte Verstärkungsstange, die senkrecht zum Duschaufsatz oder schräg montiert werden kann **1**.
- **Winkelstück für Duschaufsatz**, aus kalkschutzbehandeltem Klarglas (6 mm), verchromtes Aluminiumprofil. Ermöglicht die Installation von Duo an nur einer Wand oder in Eckausführung (wenn der Duschaufsatz nicht an der Wand befestigt werden kann, siehe Foto S. 321).
- **Weißer Klappsitz** mit großer Sitzfläche und gedämpfter Klappmechanik, kann zur Reinigung von der Wandhalterung abgenommen werden (nicht nachträglich montierbar) **2**
- **Mechanische Armatur** auf abnehmbarer Blende, wodurch der Bedienkomfort erhöht wird: Mischbatterie, Umschalter und Wasserfall-Einlauf **3** oder
- **Thermostatarmatur** auf abnehmbarer Blende, wodurch der Bedienkomfort erhöht wird: Mischbatterie, Umschalter und Wasserfall-Einlauf **4** oder
- **Komplettlösung, bestehend aus einer 2-in-1-Duschkombination** (Verstärkungsstange/Duschstange), **mechanische Armatur** auf abnehmbarer Blende (Mischbatterie, Umschalter), Wasserfall-Einlauf, Handbrause mit verdrehsicherem Schlauch und Regendusche **3 4** oder
- **Komplettlösung, bestehend aus einer 2-in-1-Duschkombination** (Verstärkungsstange/Duschstange), **Thermostatarmatur** auf abnehmbarer Blende (Mischbatterie, Umschalter), Wasserfall-Einlauf, Handbrause mit verdrehsicherem Schlauch und Regendusche **3 4**
- **Weißer, T-förmiger Duschstange**, die auch als Haltegriff dient, Magnet-Handbrause* mit verdrehsicherem Schlauch (zusätzlich zu einer Armatur, nicht inklusive 2-in-1-Duschkombination) **5**
- **2 Arten von Außenverkleidungen:** Vollglas in Weiß oder zuschneidbare Paneele der Reihe Kinewall Design (siehe S. 315)
- **Abschlusspaneel** Weiß und Aluminium verchromt **6** oder
- **Zuschneidbare Wandpaneele der Reihe Kinewall Design**, 96 x 194 cm (6 Farben, siehe S. 315) **7**
- **Gerade Haltegriffe** (30 cm), Edelstahl weiß lackiert **8** oder Edelstahl poliert **9**
- **Abgewinkelte Haltegriffe** (40 x 40 cm), Edelstahl weiß lackiert **10** oder Edelstahl poliert **11**
- **Haltegriff als Einstiegshilfe** (45 cm), am Duschaufsatz befestigt (auf dem Profil des Schwingflügels), aus poliertem Edelstahl **12**



* Für Personen mit Herzschrittmacher wird serienmäßig ein Adaptionsset mitgeliefert

Info: Technische Zeichnungen für die Installation von Duo (siehe S. 324)



DUO - Einwandinstallation, Außenverkleidung aus schwarzem Glas

Nutzen Sie den praktischen
ONLINE-KONFIGURATOR
www.kinedo-bad.de

Badewanne

	Kopfende links (Duschbereich rechts)	Kopfende rechts (Duschbereich links)
160 x 75 cm	BGNKD467GST	BGNKD467DST
170 x 75 cm	BGNKD477GST	BGNKD477DST
180 x 80 cm	BGNKD418GST	BGNKD418DST

* Bei Nischenmontage beträgt die Mindestlänge 158, 168 oder 178 cm

Ausstattung

Weißer, T-förmige Brausestange + Magnet-Handbrause mit verdrehsicherem Schlauch	OPTBDTIN00
Duschaufsatz aus Klarglas	OPTPRD4SXX
Eckaufsatz aus Klarglas* (für Badewannen mit einer Breite von 75 cm)	OPTRD475XX
Eckaufsatz aus Klarglas* (für Badewannen mit einer Breite von 80 cm)	OPTRD480XX
Weißer Klappsitz**	OPKSGKD400
Ab- und Überlaufgarnitur mit Mischwasserzulauf	VIDALDUO200F
Set für rutschfeste Beschichtung***	OPTGPKD3XX

* Für Bestellung Eckaufsatz muss OPTPRD4SXX mitbestellt werden!
 ** Klappsitz ist nicht nachträglich montierbar!
 *** Zusatz muss manuell aufgetragen werden

Gerader Haltegriff (30 cm) - Edelstahl weiß lackiert	OPTBMTND00	
Gerader Haltegriff (30 cm) - Edelstahl poliert	OPTBMTND20	
Abgewinkelter Haltegriff (40 x 40 cm) - Edelstahl weiß lackiert	OPTBMTNC00	
Abgewinkelter Haltegriff (40 x 40 cm) - Edelstahl poliert	OPTBMTNC20	
Haltegriff als Einstiegs- hilfe (45 cm) auf Profil - Edelstahl poliert	OPTPGENT20	

Optionen Armaturen

EHM Wannenrandarmatur Chrom, mit Umsteller für Handbrause und Cascadeneinlauf	OPTROKD420
Thermostat Wannenrandarmatur, mit Umsteller für Handbrause und Cascadeneinlauf	OPKRTHD420
Set-EHM Wannenrandarmatur, Regenbrause m. Stabilisator DW Umsteller & Cascadeneinlauf	OPTCDKD420
Set-Therm Wannenrandarmatur, Regenbrause m. Stabilisator DW Umsteller & Cascadeneinlauf	OPKCTHD420

Abschlusspaneel / Wandpaneele

	Nischenausführung	Eckausführung	Wandausführung
Weißes Abschlusspaneel (bei Badewannen mit anpassbaren Abmessungen serienmäßig)	PCKCREDNICHE	PCKCREDANGLE	
Wandpaneele der Reihe Kinewall Design mit Montageset Abmessungen: 96 x 194 cm	Nischenausführung	Eckausführung	Wandausführung
Vorderseite: Weiß / Rückseite: Anthrazit	PCKCRENICBGNG	PCKCREANGBGNG	PCKCREMURBGNG
Vorderseite: Taupe / Rückseite: Grau, Holzoptik	PCKCRENICGWOG	PCKCREANGGWOG	PCKCREMURGWOG
Vorderseite: Dunkelgrau, gebürstete Optik / Rückseite: Umbra, gebürstete Optik	PCKCRENICGBTO	PCKCREANGGBTO	PCKCREMURGBTO

Außenverkleidungen

■ VOLLGLAS-AUSSENVERKLEIDUNGEN FÜR DUO 4

	Nischenausführung (1 Frontverkleidung)			Eckausführung (1 Front + 1 Seitenverkleidung)	
	Weißes Glas	Schwarzes Glas		Weißes Glas	Schwarzes Glas
160 × 75 cm	TABD467FVN00	TABD467FVN99	160 × 75 cm	TABD467FVA00	TABD467FVA99
170 × 75 cm	TABD477FVN00	TABD477FVN99	170 × 75 cm	TABD477FVA00	TABD477FVA99
180 × 80 cm	TABD418FVN00	TABD418FVN99	180 × 80 cm	TABD418FVA00	TABD418FVA99

	Wandausführung (1 Frontverkleidung + 2 Seitenverkleidungen)	
	Weißes Glas	Schwarzes Glas
160 × 75 cm	TABD467FVS00	TABD467FVS99
170 × 75 cm	TABD477FVS00	TABD477FVS99
180 × 80 cm	TABD418FVS00	TABD418FVS99

Info: Bitte nehmen Sie zur Bestellung einer Eckausführung mit Eckaufsatz Kontakt mit uns auf

■ AUSSENVERKLEIDUNGEN AUF MELAMINHARZBASIS

	Nischenausführung (1 Frontverkleidung)					
	Weiß	Anthrazit	Taupe	Dunkelgrau, gebürstete Optik	Umbrä, gebürstete Optik	Grau, Holzoptik
160 × 75 cm	TABD467SHNBG	TABD467SHNNG	TABD467SHNOG	TABD467SHNGB	TABD467SHNTO	TABD467SHNGW
170 × 75 cm	TABD477SHNBG	TABD477SHNNG	TABD477SHNOG	TABD477SHNGB	TABD477SHNTO	TABD477SHNGW
180 × 80 cm	TABD418SHNBG	TABD418SHNNG	TABD418SHNOG	TABD418SHNGB	TABD418SHNTO	TABD418SHNGW

	Eckausführung (1 Front + 1 Seitenverkleidung)					
	Weiß	Anthrazit	Taupe	Dunkelgrau, gebürstete Optik	Umbrä, gebürstete Optik	Grau, Holzoptik
160 × 75 cm	TABD467SHABG	TABD467SHANG	TABD467SHAOG	TABD467SHAGB	TABD467SHATO	TABD467SHAGW
170 × 75 cm	TABD477SHABG	TABD477SHANG	TABD477SHAOG	TABD477SHAGB	TABD477SHATO	TABD477SHAGW
180 × 80 cm	TABD418SHABG	TABD418SHANG	TABD418SHAOG	TABD418SHAGB	TABD418SHATO	TABD418SHAGW

	Wandausführung (1 Frontverkleidung + 2 Seitenverkleidungen)					
	Weiß	Anthrazit	Taupe	Dunkelgrau, gebürstete Optik	Umbrä, gebürstete Optik	Grau, Holzoptik
160 × 75 cm	TABD467SHSBG	TABD467SHSNG	TABD467SHSOG	TABD467SHSGB	TABD467SHSTO	TABD467SHSGW
170 × 75 cm	TABD477SHSBG	TABD477SHSNG	TABD477SHSOG	TABD477SHSGB	TABD477SHSTO	TABD477SHSGW
180 × 80 cm	TABD418SHSBG	TABD418SHSNG	TABD418SHSOG	TABD418SHSGB	TABD418SHSTO	TABD418SHSGW

■ AUSSENVERKLEIDUNGEN DER REIHE KINEWALL DESIGN

	Nischenausführung (1 Frontverkleidung)			
	Dekor Claustra Holzraumteiler	Dekor Alabaster	Dekor Wellen weiß	Dekor Marmor kupfer + schwarz
160 × 75 cm	TABD467SHNLO	TABD467SHNT1	TABD467SHNVO	TABD467SHNMO
170 × 75 cm	TABD477SHNLO	TABD477SHNT1	TABD477SHNVO	TABD477SHNMO
180 × 80 cm	TABD418SHNLO	TABD418SHNT1	TABD418SHNVO	TABD418SHNMO

	Eckausführung (1 Front + 1 Seitenverkleidung)			
	Dekor Claustra Holzraumteiler	Dekor Alabaster	Dekor Wellen weiß	Dekor Marmor kupfer + schwarz
160 × 75 cm	TABD467SHALO	TABD467SHAT1	TABD467SHAVO	TABD467SHAMO
170 × 75 cm	TABD477SHALO	TABD477SHAT1	TABD477SHAVO	TABD477SHAMO
180 × 80 cm	TABD418SHALO	TABD418SHAT1	TABD418SHAVO	TABD418SHAMO

	Wandausführung (1 Frontverkleidung + 2 Seitenverkleidungen)			
	Dekor Claustra Holzraumteiler	Dekor Alabaster	Dekor Wellen weiß	Dekor Marmor kupfer + schwarz
160 × 75 cm	TABD467SHSLO	TABD467SHST1	TABD467SHSVO	TABD467SHSMO
170 × 75 cm	TABD477SHSLO	TABD477SHST1	TABD477SHSVO	TABD477SHSMO
180 × 80 cm	TABD418SHSLO	TABD418SHST1	TABD418SHSVO	TABD418SHSMO

Technische Zeichnungen

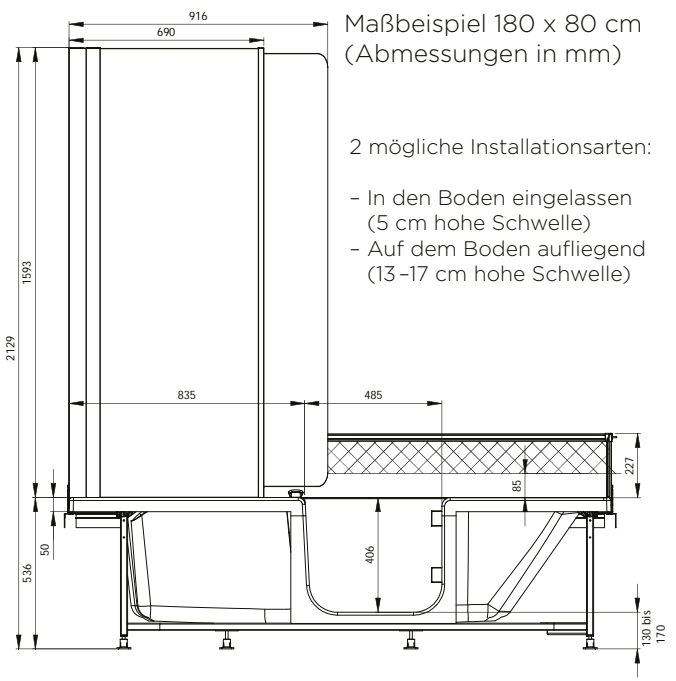
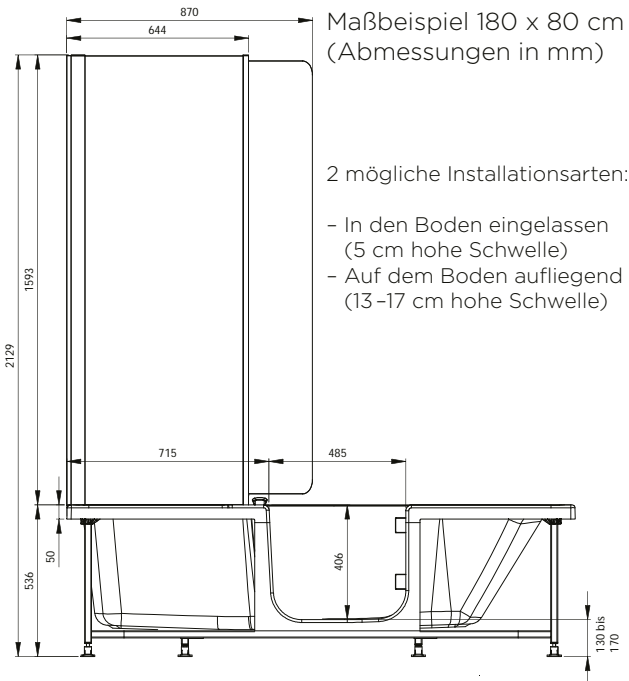

 Zuschneidbares Abschlusspaneel

(hier: Kopfende rechts)

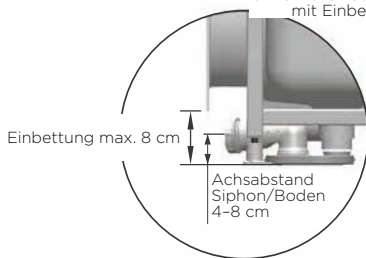
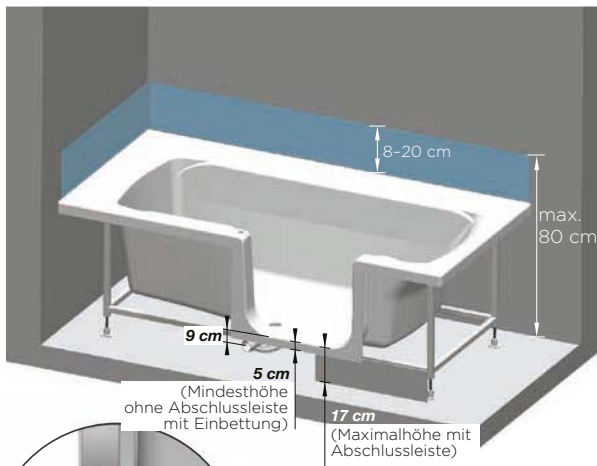

 Zuschneidbares, weißes Abschlusspaneel

Info

Füllmenge
160 cm = 225 l
170 cm = 260 l
180 cm = 295 l

Schnellablauffunktion: 40 l/min

Info: Bitte fordern Sie bezüglich weiterer Abmessungen unser technisches Merkblatt an

DUO - feste Abmessungen (mit Kopfende rechts oder links erhältlich)

Nischenausführung
(hier: Kopfende rechts, Duschbereich links)

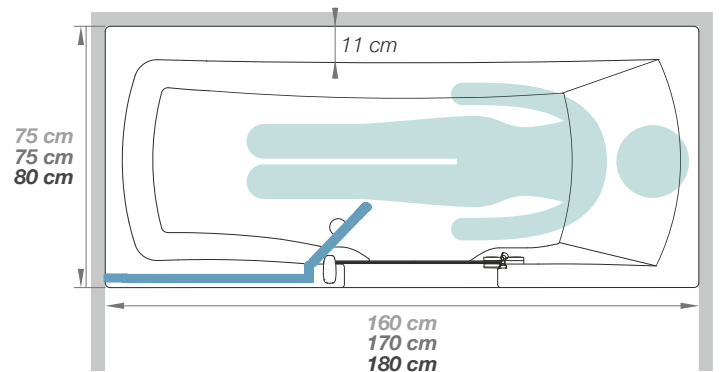

Eckausführung
(hier: Kopfende rechts, Duschbereich links)

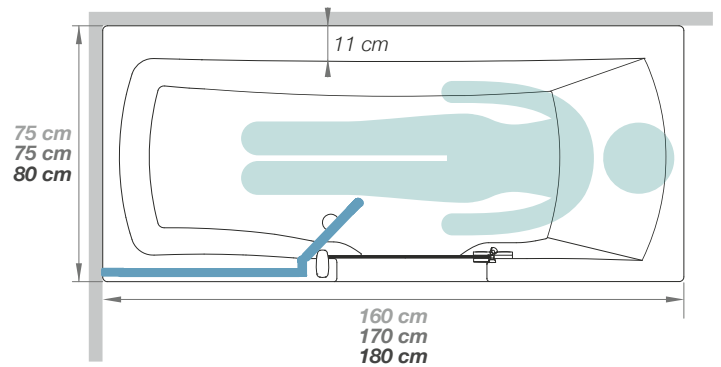

Wandausführung erfordert Eckaufsatz
(hier: Kopfende rechts, Duschbereich links)

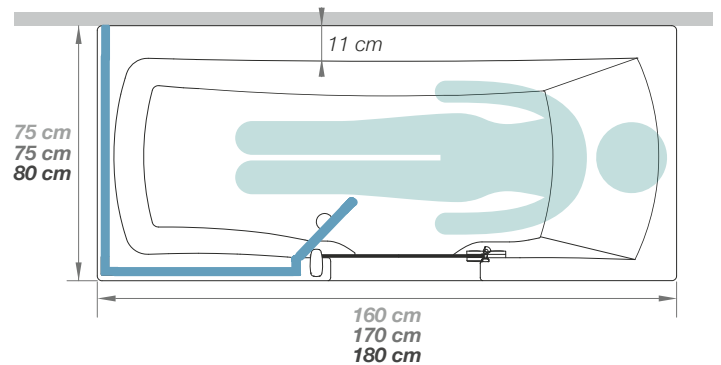

Eckausführung erfordert Eckaufsatz
(hier: Kopfende rechts, Duschbereich links)

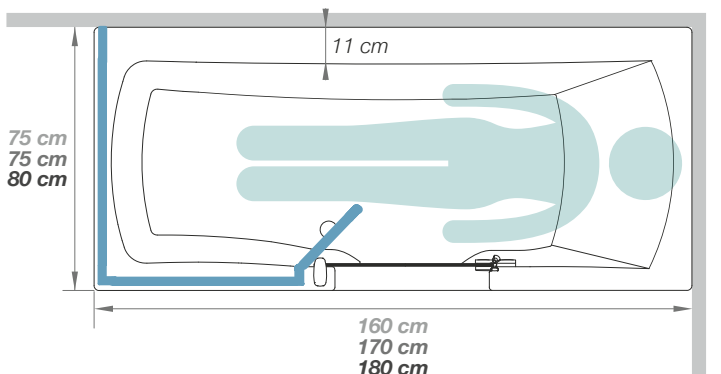

Info: Wenden Sie sich bei dieser Installationsart an uns

WASCHTISCHE/ WASCHTISCHPLATTEN

Perfekte Harmonie im Badezimmer



WOOD

Aufsatzwaschtisch in Holzoptik

Eigenschaften

- Aufsatzwaschtisch aus Mineralverbundstoff/ Biolex (siehe S. 142)
- Schlichtes Design ohne Überlauf
- Glatte Innenfläche, strukturierte Außenfläche in Holzoptik
- Schaftventil permanent geöffnet
- Zur Kombination mit einer Waschtischplatte der Produktlinie Wood (siehe S. 332) sowie Duschwannen Kinewood

Farben



Weiß



Gravel

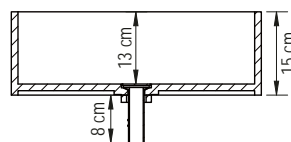
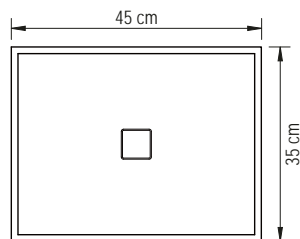

	Wei	Gravel
45 x 35 x 15 cm	VA300	VA300L



Aufsatzwaschtisch Wood - Weiß - auf Waschtischplatte Wood - Weiß



Aufsatzwaschtisch Wood - Gravel - auf Waschtischplatte Wood - Gravel

MOON

Aufsatzwaschtisch in Mondgestein-Optik

Eigenschaften

- Aufsatzwaschtisch aus Mineralverbundstoff/ Biolex (siehe S. 144)
- Schlichtes Design ohne Überlauf
- Glatte Innenfläche, strukturierte Außenfläche in Mondgestein-Optik
- Schaftventil permanent geöffnet
- Zu kombinieren mit einer Waschtischplatte der Produktlinie Moon (siehe S. 332) sowie Duschwannen und Wandpaneelen der Produktlinie Kinemoon Style

Farben



Weiß



Greige

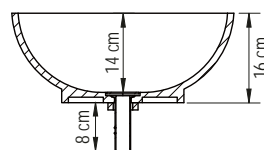
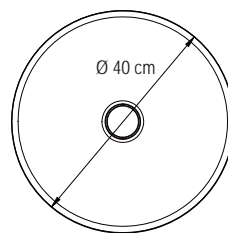
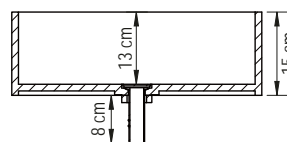
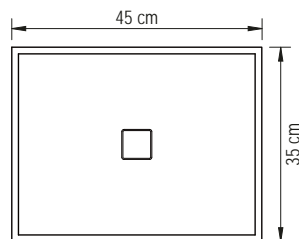

	Weiß	Greige
45 x 35 x 15 cm	VA200	VA200L

	Weiß	Greige
ø 40 x 16 cm	VA100	VA100L



Rechteckiger Aufsatzwaschtisch Moon - Greige - auf Waschtischplatte Moon - Greige



Runder Aufsatzwaschtisch Moon - Weiß - auf Waschtischplatte Moon - Weiß

WOOD + MOON

Waschtischplatten in Holz- oder Mondgestein-Optik

Eigenschaften

- Waschtischplatten aus Minerverbundstoff/Biolex (siehe S. 144)
- Wood: Strukturierte Oberfläche in Holzoptik – kombinierbar mit Waschtischen der Serie Wood sowie Duschwannen der Serie Kinewood
- Moon: Strukturierte Oberfläche in Mondgestein-Optik – kombinierbar mit Waschtischen der Serie Moon, sowie Duschwannen und Wandpaneelen der Serie Kinemoon Style



Waschtischplatte Wood in Weiß 96 x 51 cm, kombiniert mit einem Waschtisch Wood in Weiß



Waschtischplatte Wood in Gravel 121 x 51 cm, kombiniert mit zwei Waschtischen Wood in Gravel



Waschtischplatte Moon in Weiß 121 x 51 cm, kombiniert mit zwei rechteckigen Waschtischen Moon in Weiß



Waschtischplatte Moon in Greige 76 x 51 cm, kombiniert mit einem Waschtisch Moon in Greige

Waschtischplatte WOOD

	Mit mittiger Bohrung für 1 Waschtisch		Mit mittigen Bohrungen für 1 Waschtisch und 1 Armatur	
	Weiß	Gravel	Weiß	Gravel
70,5 x 50,5 x 10 cm	PV040	PV040L	PV030	PV030L
90,5 x 50,5 x 10 cm	PV041	PV041L	PV031	PV031L
120,5 x 50,5 x 10 cm	PV042	PV042L	PV032	PV032L
	Mit Bohrungen für 2 Waschtische		Mit Bohrungen für 2 Waschtische und 2 Armaturen	
	PV043	PV043L	PV033	PV033L

Waschtischplatte MOON

	Mit mittiger Bohrung für 1 Waschtisch		Mit mittigen Bohrungen für 1 Waschtische und 1 Armatur	
	Weiß	Greige	Weiß	Greige
70,5 x 50,5 x 10 cm	PV020	PV020L	PV010	PV010L
90,5 x 50,5 x 10 cm	PV021	PV021L	PV011	PV011L
120,5 x 50,5 x 10 cm	PV022	PV022L	PV012	PV012L
	Mit Bohrungen für 2 Waschtische		Mit Bohrungen für 2 Waschtische und 2 Armaturen	
	PV023	PV023L	PV013	PV013L

Wandhalterungen

2 Wandhalterungen in Weiß für verdeckte Montage
EQUERRE11



Info: Bei einer Installation von 2 Waschtischen auf 1 Waschtischplatte von 120,5 cm werden 2 Wandhalterungs-Sätze benötigt

Bohrungen nur für den Waschtischabfluss

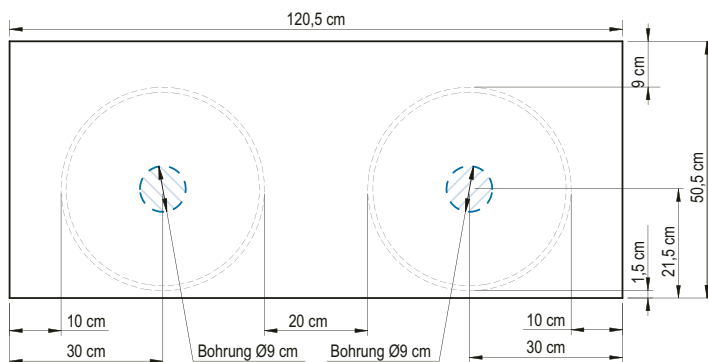
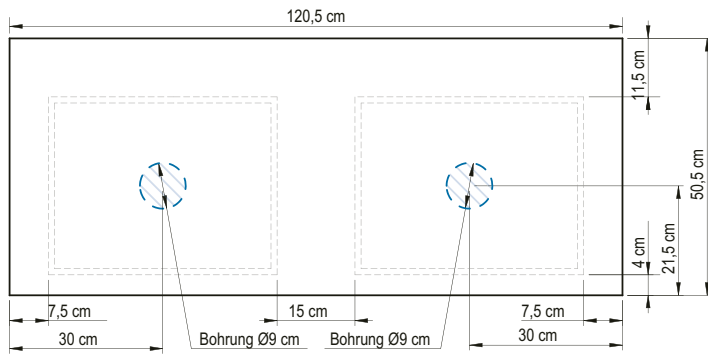
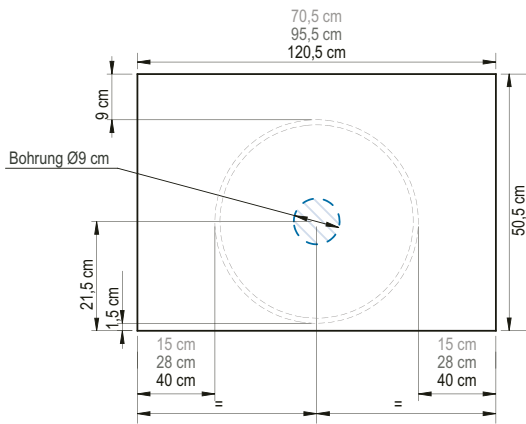
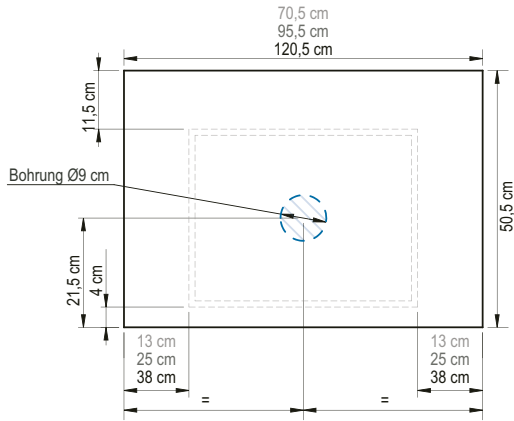

Bohrungen für Waschtischabfluss und Armatur

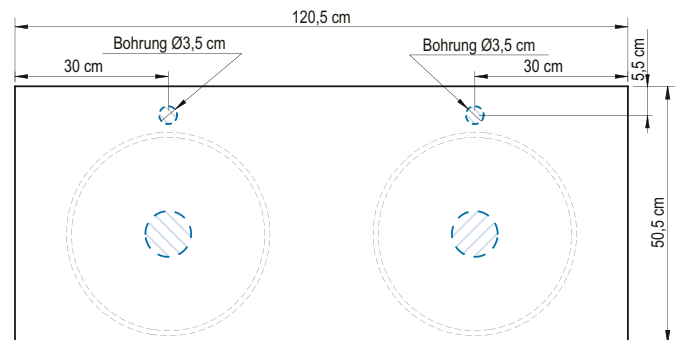
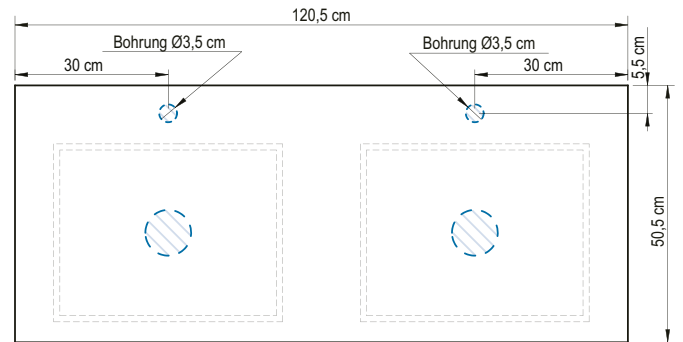
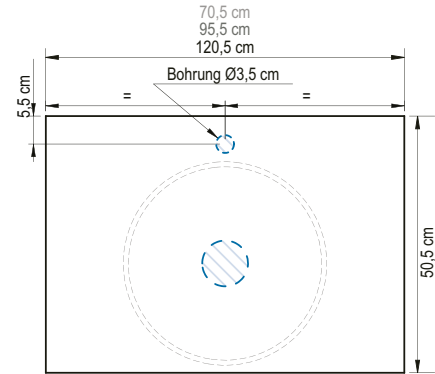
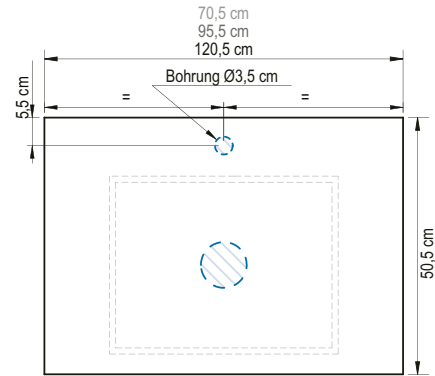

Haltegriffe

Komfort und Sicherheit in universellem Design

Ergonomie und Komfort

- Stützelemente an den abgerundeten Enden erleichtern das Aufstehen
- Ergonomische Form für besseren Halt
- Gleitschutzstreifen, der ein Verdrehen des Handgelenks verhindert
- 53 mm von der Wand entfernt, so dass die Griffe ohne Risiko fest umfasst werden können
- Vormontierte Produkte oder selbst zusammenstellbare Lösungen

Sicherheit und Hygiene

- Zulässige Last: 150 kg
- Befestigung: Zum Anschrauben bzw. zum Ankleben
- Aluminiumgriffe
- Antibakterielle Beschichtung

Design

- Ergonomische Form
- Weiße Griffoberfläche
- Abdeckkappen und Verbindungsstücke für ein perfektes Finish

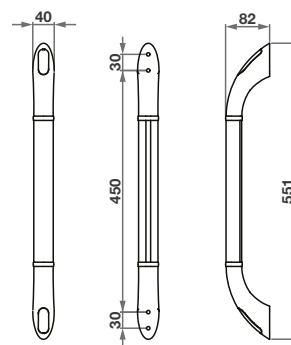

Haltegriff weiß (L: 450 mm) - **zum Anschrauben**

KINBARRE08

Haltegriff weiß (L: 450 mm) - **zum Ankleben**

KINBARRE11

Zubehör für Duschwannen

Sockelfüße Kinesurf

Info: Angaben zu unseren weiteren Duschwannenmodellen finden Sie auf den jeweiligen Produktseiten:

Kineline	S. 148	Kinemoon Style	S. 172
Kinerock Evo	S. 157	Kinewood	S. 186
Kinemoon Evo	S. 164	Kinesurf schneidbar	S. 192

		Quadratische/rechteckige Duschwanne							
Länge \ Breite	80 cm	90 cm	100 cm	120 cm	140 cm	150 cm	160 cm	170 cm	180 cm
	70 cm	-	5 Sockelfüße	5 Sockelfüße	5 Sockelfüße*	12 Sockelfüße**	-	12 Sockelfüße	12 Sockelfüße
80 cm	5 Sockelfüße	-	8 Sockelfüße	8 Sockelfüße	12 Sockelfüße**	-	12 Sockelfüße	12 Sockelfüße	12 Sockelfüße
90 cm	-	5 Sockelfüße	8 Sockelfüße	10 Sockelfüße	12 Sockelfüße**	12 Sockelfüße	12 Sockelfüße	12 Sockelfüße	-
100 cm	-	-	5 Sockelfüße	8 Sockelfüße	10 Sockelfüße	12 Sockelfüße	12 Sockelfüße	-	12 Sockelfüße

*Für die Größe 120 x 70 cm mit Ablauf an der Breitseite werden 8 Sockelfüße benötigt.

**Für die Größe 140 cm mit Ablauf an der Breitseite werden 10 Sockelfüße benötigt. (Anzahl Sockelfüße = empfohlene Konfiguration)

	Viertelkreismodell
90 x 90 cm	8 Sockelfüße
100 x 100 cm	8 Sockelfüße

Set mit 5 Sockelfüßen	KINPIED09
Set mit 6 Sockelfüßen	KINPIED10
Set mit 8 Sockelfüßen	KINPIED11
Set mit 10 Sockelfüßen	KINPIED03
Set mit 12 Sockelfüßen	KINPIED12
Set mit 16 Sockelfüßen	KINPIED04
Set mit 30 Sockelfüßen	KINPIED13



Info: Set mit einstellbaren Sockelfüßen für eine Höhe von 11 bis 15 cm

Reparatursets

Reparaturset Kineline und Kineone

- Weiß
KINELINE01
- Anthrazitgrau
KINELINE02
- Steingrau
KINELINE04
- Schwarz
KINELINE03
- Sand
KINELINE05

Reparaturset Kinerock Evo

- Weiß
KINEROCK01
- Anthrazitgrau
KINEROCK02
- Steingrau
KINEROCK05
- Schwarz
KINEROCK04
- Sand
KINEROCK06

Reparaturset Kinemoon Style/Kinemoon Evo

- Weiß
KINEMOON01
- Anthrazitgrau
KINEMOON02
- Steingrau
KINEMOON05
- Schwarz
KINEMOON04
- Sand
KINEMOON06

Reparaturset Kinewood

- Weiß
KINEWOOD01
- Gravel
KINEWOOD02

Abläufe

Ablauf mit vertikalem Auslauf

BOND25

Ablauf (Sperrwasserhöhe: 50 mm)

BOND19

Ablauf extra flach 60 mm für Duschwannen mit 90 mm Ablaufloch, 30 mm Sperrwasserhöhe

BOND33

Zubehör für Duschabtrennungen

Seitliche Befestigungsprofile

Produktlinie Smart Design teilgerahmt		
Seitliches Befestigungsprofil für Solo, Duo und Feste Seitenwand (für P und S) Höhe 198,3 cm	Weiß	PROFILE52
	Verchromt	PROFILE58
	Schwarz gekörnt	PROFILE64
Seitliches Befestigungsprofil (bei Magnetprofil) für P, Zentraltür und S Höhe 198,3 cm	Weiß	PROFILE53
	Verchromt	PROFILE59
	Schwarz gekörnt	PROFILE65
Seitliches Befestigungsprofil für Solo P, Solo S und weitere oben nicht genannte Modelle Höhe 200,5 cm	Weiß	PROFILE54
	Verchromt	PROFILE60
	Schwarz gekörnt	PROFILE66

Produktlinie Smart Design		
Seitliches Befestigungsprofil Höhe 200,5 cm	Weiß	PROFILE54
	Verchromt	PROFILE60



Montagebeispiel mit Smart Design P teilgerahmt

Verbreiterungsprofile

Produktlinie Smart Design teilgerahmt		
Verbreiterungsprofil für Solo, Duo und Feste Seitenwand (für P und S) Höhe 198,3 cm (3 cm mehr in der Breite)	Weiß	PROFILE49
	Verchromt	PROFILE55
	Schwarz pulverbeschichtet	PROFILE61
Verbreiterungsprofil (bei Magnetprofil) für P, Zentraltür und S Höhe 198,3 cm (3 cm mehr in der Breite)	Weiß	PROFILE50
	Verchromt	PROFILE56
	Schwarz gekörnt	PROFILE62
Verbreiterungsprofil für Solo P, Solo S und weitere oben nicht genannte Modelle Höhe 200,5 cm (3 cm mehr in der Breite)	Weiß	PROFILE51
	Verchromt	PROFILE57
	Schwarz gekörnt	PROFILE63

Produktlinie Smart Design gerahmt		
Verbreiterungsprofil Höhe 200,5 cm (3 cm mehr in der Breite)	Weiß	PROFILE51
	Verchromt	PROFILE57

Duschabtrennungen

Abmessungen in cm		Kinequartz Halterungen	Kinequartz Profilausführung siehe Produktseiten	Kinestyle	Ekinox
Dicke des vertikalen Profils	N	-	-	3,9	2,4
Dicke der Halterung	N1	6	-	-	-
Dicke des Scharniers	N2	6	-	-	-
Dicke des horizontalen Profils	L	-	-	-	-
Ausgleich von Fehlstellungen	F	0,5	1,5	3	siehe Produktseiten

Abmessungen in cm		Flat	Smart Design
Dicke des vertikalen Profils	N	siehe Produktseiten	siehe Produktseiten
Dicke der Halterung	N1	-	-
Dicke des Scharniers	N2	-	-
Dicke des horizontalen Profils	L	siehe Produktseiten	siehe Produktseiten
Ausgleich von Fehlstellungen	F	siehe Produktseiten	1,5

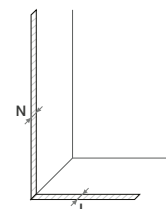

Verstellbereich

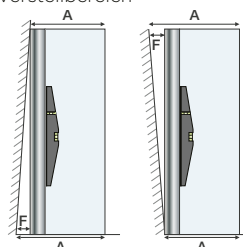

Zubehör für Duschtrennungen

Verstärkungssysteme

Produktlinie Ekinox		Für alle Glaswände mit 6 mm Stärke	
Gelenkstange zur Verstärkung aus gebürstetem Edelstahl (max. 120 cm, kann gerade oder schräg montiert werden) 1	RENFORT36	Verstärkungsstange (max. 120 cm) 15	RENFORT14
Gerade Verstärkungsstange aus gebürstetem Edelstahl (max. 120 cm) 2	RENFORT33	Teil, das an der geraden Stange angebracht wird, um eine L-förmige Verstärkung zu bilden	RENFORT08
Gerade Verstärkungsstange aus Kupfer (max. 120 cm) 3	RENFORT34	Zusatzteil zur Erhöhung der geraden Stange 16	RENFORT15
Gerade Verstärkungsstange in Kobaltblau gebürstet (max. 120 cm) 4	RENFORT35	Stange in L-Form (max. 120 cm) 17	RENFORT13
Deckenbefestigung aus gebürstetem Edelstahl (max. 280 cm) für Ekinox Solo 5	MAT010	Gelenkstange, verchromt (max. 100 cm, kann gerade oder schräg montiert werden) 11	RENFORT17
Deckenbefestigung aus Kupfer (max. 280 cm) für Ekinox Solo 6	MAT011		
Deckenbefestigung in Kobaltblau gebürstet (max. 280 cm) für Ekinox Solo 7	MAT012		
Produktlinie Smart Design		Stabilisatoren Duschtrennungen	
Verstärkungsstange aus Edelstahl, weiß (max. 120 cm) 8	RENFORT31	Stabilisator Duschwände mit 2 Gelenkpunkten	RENFORT21
Verstärkungsstange aus Edelstahl, verchromt (max. 120 cm) 9	RENFORT23	Stabilisator Duschwände mit 2 Gelenkpunkten max. 100 cm, Schwarz matt	RENFORT24
Verstärkungsstange aus Edelstahl, schwarz pulverbeschichtet (max. 120 cm) 10	RENFORT30		
Gelenkstange, verchromt (max. 100 cm, kann gerade oder schräg montiert werden) 11	RENFORT17		
Deckenbefestigung in Weiß (max. 280 cm) für Smart Design Solo 12	MAT013	Deckenbefestigung (max. 280 cm) für feste Duschwand	MAT02
Deckenbefestigung verchromt (max. 280 cm) für Smart Design Solo 13	MAT014	Deckenbefestigung (max. 280 cm) für Verlängerung Kinestyle Solo	MAT01
Deckenbefestigung in Schwarz gekörnt (max. 280 cm) für Smart Design Solo 14	MAT015		

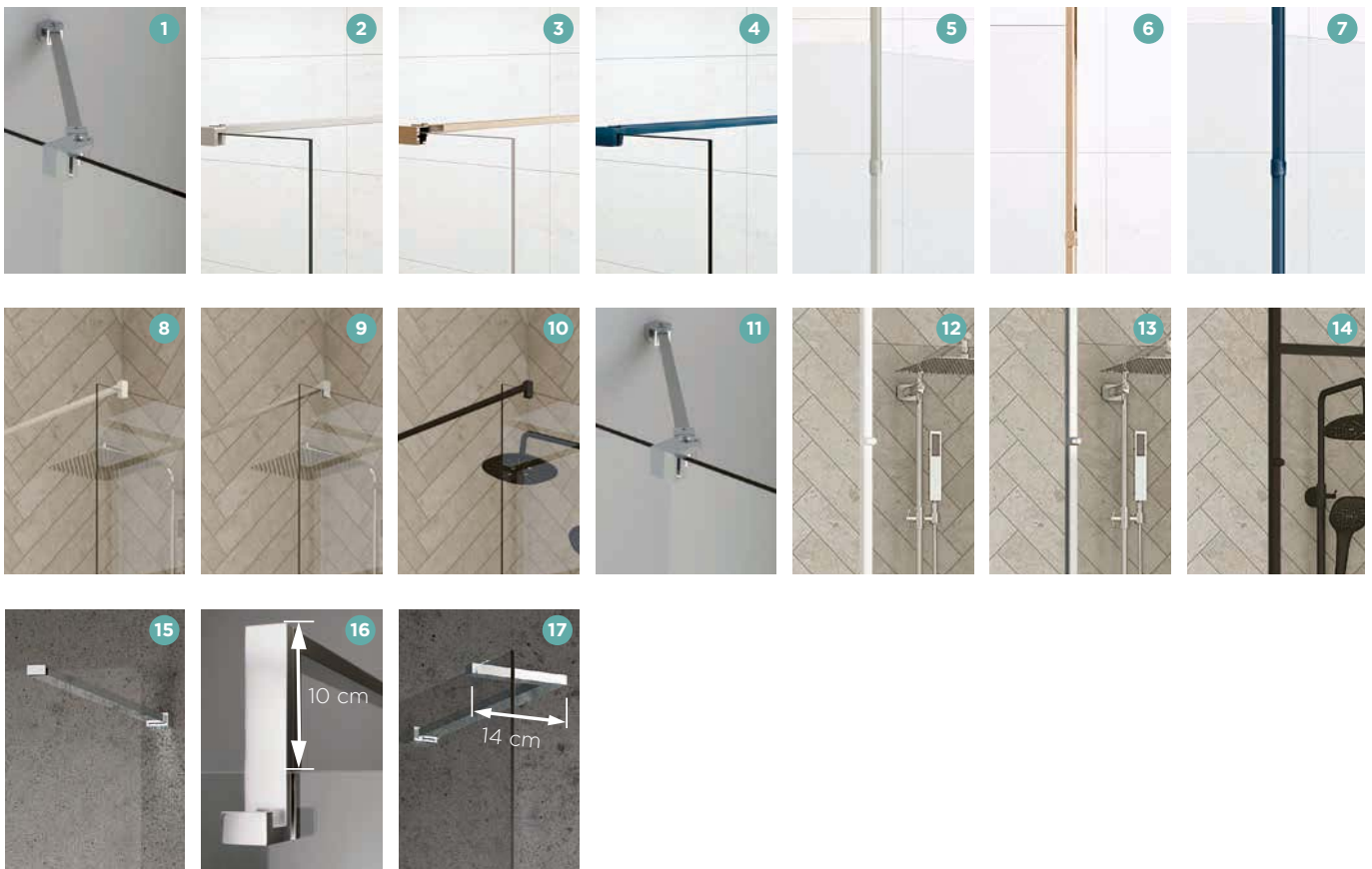

Zubehör Sicherheit

Sitze



Klappsitz mit gedämpfter Klappmechanik Sitzfläche: 45 cm (max. zulässige Last: 150 kg)

SIEGE20



Duschhocker

SIEGE18



Duschhocker Acryl transparent

SIEGE21

Info: Der Sitz kann nicht an einer Duschkabine fixiert werden

Zugangsrampe

Zugangsrampe mit rutschfester Oberfläche (für Eckeinstieg zwei Rampen bestellen)

KINRAMPO3AD

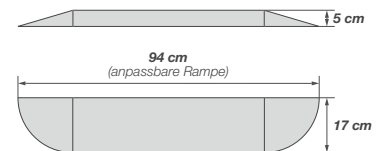

Zubehör Waschtische

Wandhalterungen für Waschtischplatten

2 Wandhalterungen in Weiß für verdeckte Montage EQUERRE11

Info: Bei einer Installation von 2 Waschtischen auf 1 Waschtischplatte von 120,5 cm werden 2 Sets Wandhalterungs benötigt



GARANTIEBESTIMMUNGEN

Auf Produkte der Marke Kinedo gewährt die SFA Deutschland GmbH eine **Herstellergarantie über einen Zeitraum von zwei Jahren** ab Rechnungsdatum, gemäß den nachfolgenden Bestimmungen. Neben den Rechten aus dieser Garantie stehen dem Endkunden gesetzliche Gewährleistungsrechte gegen den Verkäufer zu, welche durch diese Garantie nicht eingeschränkt werden.

Trotz systematischer und strenger Qualitätskontrolle unserer Kinedo Produkte und Baugruppen können vereinzelt Materialfehler, Herstellungsfehler oder Transportschäden auf dem Weg zwischen Produktionsstätte und Vertrieb auftreten.

Unsere Herstellergarantie beinhaltet die Behebung der durch die Garantie gedeckten Materialdefekte sowie Herstellungs- und Funktionsfehler. Sie beschränkt sich auf den Austausch oder die Instandsetzung von defekten Teilen - entweder durch Reparatur oder gleichwertigen Austausch. Ausgetauschte Teile gehen in den Besitz der SFA Deutschland GmbH über. In keinem Fall deckt unsere Herstellergarantie Transportkosten, möglichen Arbeitsaufwand, Reisekosten, Schadenersatz oder Schadenersatzforderungen, noch sonstige Gründe für einen Nutzungsausfall ab.

Durch Inanspruchnahme der Garantie verlängert sich die Garantienlaufzeit **nicht**.

Wird auf Anforderung des Vertriebspartners ein Kundendienst unseres Unternehmens zur Mängelbehebung beauftragt und wird bei der Ausführung vor Ort festgestellt, dass die Ursache der Reklamation nicht auf einen Produktmangel zurückzuführen ist - beispielsweise aufgrund von:

- Ursächlichem Installationsmangel
- Nichtbeachtung unserer Montageanleitung und Pflegehinweise
- Unzulässiger Produktverwendung

dann wird der Service unseres Kundendienstes dementsprechend abgebrochen und dem Vertriebspartner/Auftraggeber der Aufwand für die verursachte Fehlfahrt von der SFA Deutschland GmbH in Rechnung gestellt.

Eine Rechnungsstellung der SFA Deutschland GmbH an den Verkäufer/Auftraggeber erfolgt ebenfalls, wenn unser Kundendienst aufgrund mangelnder Zugänglichkeit keinen Service durchführen kann.

Von der Garantie ausgeschlossen sind:

- Der Austausch von Verschleißteilen, welche bei bestimmungsgemäßem Gebrauch mit der Zeit unbrauchbar werden, beispielsweise Dichtungen, Magnetleisten, Rollen-Kugellager, etc. (Diese Liste erhebt nicht den Anspruch der Vollständigkeit)
- Transportschäden, die auf dem Weg zwischen Verkäufer und Aufstellungsort des Produkts entstehen
- Schäden und/oder Fehlfunktion durch unsachgemäße Installation, Reparatur, Verwendung, Bedienung, Pflege und sonstige unsachgemäße Eingriffe. Nichtbeachtung der Montageanleitungen. Nichtbeachtung der Regeln der Technik, so wie geltenden Normen
- Änderungen am Produkt durch nicht vom Hersteller autorisierte Dritte, hier wird vermutet, dass Änderungen, welche nicht nachweislich autorisiert und durch einen Fachbetrieb ausgeführt wurden unsachgemäß sind. Für die Sachgemäßheit der Reparaturen, die nicht durch einen Fachbetrieb ausgeführt wurden, trägt der Endkunde die Beweislast
- Nichteinhaltung der in den Herstelleranweisungen enthaltenen Warnhinweisen
- Nichtbeachtung der Produkt-Pflegehinweise Schäden aufgrund der Verwendung von Kosmetika, färbenden Flüssigkeiten und Lebensmitteln. (insbesondere bei Verwendung von abrasiven, ätzenden oder alkoholhaltigen Reinigungsmitteln)
- Schäden welche auf die Wasserqualität z.B. Kalkablagerungen zurückzuführen sind
- Schäden welche in Verbindung mit Naturereignissen stehen (Bsp. Sturmschäden)
- Schäden durch elektrische Überspannungen im Versorgungsnetz
- Schäden aufgrund extremer Temperaturunterschiede zwischen Warm- und Kalt
- Glasbruch, der bei der Installation oder Verwendung der Produkte auftritt
- Produkte, die vom Vertriebspartner als Ausstellungsprodukt verwendet wurden
- Geringfügige Abweichungen der Produkte, die auf die Gebrauchsfähigkeit keinen Einfluss haben (wie zum Beispiel herstellungsbedingte Farbabweichungen sowie Oberflächenbeeinträchtigungen oder fertigungsbedingte Maßtoleranzen)

Kontakt:

SFA DEUTSCHLAND GMBH - Kundendienst
Waldstr. 23, Gebäude B 5, D-63128 Dietzenbach
Tel. 06074 - 30928 - 0
E-Mail: kundendienst@sanibroy.de

ALLGEMEINE VERKAUFS- UND LIEFERBEDINGUNGEN SFA DEUTSCHLAND GMBH (NACHFOLGEND SFA GENANNT) ZUR VERWENDUNG GEGENÜBER

1) Kaufleuten, wenn der Vertrag zum Betrieb des Handelsgewerbes gehört

2) Juristischen Personen des öffentlichen Rechts und öffentlich - rechtlichen Sondervermögen (beide nachfolgend „Käufer“)

1. Geltungsbereich und Vertragsschluss

1.1 Die Rechtsbeziehungen zwischen SFA und dem Käufer richten sich ausschließlich nach diesen Geschäftsbedingungen. Abweichende Standardbedingungen des Käufers, insbesondere der Abschluss des Eigentumsvorbehaltes, werden nicht anerkannt. Sie gelten auch dann nicht, wenn ihnen im Einzelfall nicht ausdrücklich widersprochen wurde.

1.2 Die Geschäftsbedingungen gelten für sämtliche Kaufverträge mit SFA; sie gelten auch für die gesamte künftige Geschäftsbeziehung mit SFA, ohne dass auf ihre Geltung jeweils gesondert hingewiesen werden muss.

1.3 Verbindliche Angebote des Käufers kann SFA innerhalb von drei Wochen ab Zugang annehmen. Sollte die Bestätigung vom Angebot inhaltlich abweichen, ist dies SFA unverzüglich mitzuteilen.

2. Lieferfristen und Annahmeverzug

2.1 Lieferzeiten sind für SFA nur dann verbindlich, wenn sie ausdrücklich zugesichert oder bestätigt wurden. Verbindliche Lieferfristen verlängern sich angemessen bei Eintritt höherer Gewalt und allen unvorhergesehenen nach Vertragsabschluss eintretenden und von SFA nicht zu vertretenden Hindernissen. Dies sind insbesondere Maßnahmen im Rahmen von Arbeitskämpfen, wie Streik und Aussperrung. Die angemessene Verlängerung der Lieferfrist gilt auch dann, wenn die vorgenannten Umstände bei Zulieferern von SFA eintreten. Die vorbezeichneten Umstände sind auch dann von SFA nicht zu vertreten, wenn sie während eines bereits vorliegenden Verzugs entstehen. Den Eintritt und das Ende derartiger Hindernisse wird SFA dem Besteller in wichtigen Fällen baldmöglichst mitteilen.

2.2 Die Einhaltung der Lieferverpflichtung von SFA setzt die rechtzeitige und ordnungsgemäße Erfüllung der Verpflichtung des Käufers voraus.

2.3 Gerät der Käufer in Annahmeverzug oder verletzt er sonstige Mitwirkungspflichten, ist SFA berechtigt, den daraus entstehenden Schaden einschließlich etwaiger Mehraufwendungen ersetzt zu verlangen. In diesem Falle geht auch die Gefahr eines zufälligen Unterganges oder einer zufälligen Verschlechterung des Kaufgegenstandes zu dem Zeitpunkt auf den Käufer über, in welchem er in Annahmeverzug gerät oder seine Mitwirkungspflicht verletzt.

3. Verzug, Teillieferung, Gefahrübergang

3.1 Das Verstreichen verbindlicher Lieferfristen befreit den Besteller, der vom Vertrag zurücktreten oder Schadenersatz wegen Nichterfüllung verlangen will, nicht davon, eine angemessene Nachfrist zur Erbringung der Leistung zu setzen und zu erklären, dass er die Leistung nach Ablauf der Nachfrist ablehnen werde. Dies gilt dann nicht, wenn Lieferfrist bzw. Liefertermin ausdrücklich als Festtermin zugesichert oder vereinbart wurde.

3.2 Teillieferungen sind in zumutbarem Umfang zulässig

3.3 Sofern sich aus der Auftragsbestätigung nichts anderes ergibt, ist Lieferung „ab Werk“ vereinbart.

3.4 Die Gefahr geht spätestens mit der Absendung der Lieferung an den Käufer über und zwar auch dann, wenn Teillieferungen erfolgen oder SFA noch andere Leistungen, wie z.B. die Versandkosten übernommen hat. Auf Wunsch des Käufers wird auf seine Kosten die Sendung durch SFA gegen Diebstahl, Bruch, Transport, Feuer- und Wasserschäden sowie sonstige versicherbare Risiken versichert.

3.5 Verzögert sich der Versand der Liefergegenstände infolge von Umständen, die der Käufer zu vertreten hat, so geht die Gefahr vom Tage der Versandbereitschaft ab auf den Käufer über; jedoch ist SFA verpflichtet, auf Wunsch und Kosten des Käufers die Versicherungen zu bewirken, die dieser verlangt.

3.6 Angelieferte Ware ist, auch wenn sie unwesentliche Mängel aufweist, vom Käufer unbeschadet von Gewährleistungsrechten entgegen zu nehmen.

4. Preise- / Zahlungsbedingungen

4.1 Sofern sich aus der Auftragsbestätigung nichts anderes ergibt, gelten die Preise von SFA „ab Werk“.

4.2 Die gesetzliche Mehrwertsteuer ist in den Preisen von SFA nicht eingeschlossen; sie wird in gesetzlicher Höhe am Tag der Rechnungsstellung in der Rechnung gesondert ausgewiesen.

4.3 Die Kaufpreisforderungen von SFA sind nach Stellung der Rechnung sofort ohne Abzug zu bezahlen, sofern nicht Abweichendes vereinbart wird. Tritt nach Vertragsabschluss eine Vermögensverschlechterung beim Käufer ein, ist SFA berechtigt, sämtliche Forderungen aus der Geschäftsverbindung fällig zu stellen.

4.4 Kommt der Käufer in Zahlungsverzug, ist SFA berechtigt, Verzugszinsen i.H. von 9 % über dem Basiszinssatz zu verlangen. Die Geltendmachung eines weiteren Verzugschadens bleibt vorbehalten.

4.5 Die von Schecks oder anderer unbarer Zahlungsmittel behält sich SFA vor. Die Annahme erfolgt stets nur zahlungshalber. Zahlungen in fremder Währung werden gemäß Bankabrechnung gutgeschrieben.

4.6 Das Recht zur Aufrechnung oder Zurückbehaltung ist dem Käufer nur mit unbestrittenen oder rechtskräftigen Gegenforderungen möglich.

5. Eigentumsvorbehalt

5.1 SFA behält sich an den von ihr gelieferten Waren das Eigentum vor, bis zur Erfüllung sämtlicher, ihr gegen den Käufer zustehenden Ansprüche. Bei laufender Rechnung gilt das vorbehaltene Eigentum als Sicherung der Saldoforderung von SFA.

5.2 Werden die gelieferten Waren vom Käufer mit anderen Gegenständen zu einer einheitlichen Sache verbunden und ist die andere Sache als Hauptsache anzusehen, ist der Käufer verpflichtet, SFA anteilig Miteigentum zu übertragen, soweit die Hauptsache ihm gehört. Veräußert der Käufer die gelieferte Ware bestimmungsgemäß weiter, tritt er hiermit schon jetzt die aus der Veräußerung entstehenden Forderungen gegen seinen Abnehmer mit allen Nebenrechten an SFA bis zur völligen Tilgung aller ihrer Forderungen aus der Geschäftsverbindung ab.

Der Käufer ist in widerruflicher Weise berechtigt, die abgetretenen Forderungen für eigene Rechnung und im eigenen Namen einzuziehen. Die Einziehungsermächtigung kann widerrufen werden, wenn der Käufer seinen Zahlungsverpflichtungen nicht rechtzeitig nachkommt oder eine wesentliche Vermögensverschlechterung beim Käufer eintritt. Der Käufer hat dann unverzüglich die an SFA abgetretenen Forderungen und deren Schuldner bekannt zu geben und alle zum Einzug durch SFA erforderlichen Angaben zu machen, sowie die dazu notwendigen Unterlagen zur Verfügung zu stellen und dem Schuldner die Abtretung mitzuteilen.

5.3 Bei vertragswidrigem Verhalten des Käufers, insbesondere bei Zahlungsverzug ist SFA berechtigt, die gelieferte Ware zurückzunehmen. In der Zurücknahme der Ware durch SFA liegt kein Rücktritt vom Vertrag, es sei denn, SFA hätte dies ausdrücklich erklärt. SFA ist nach Rücknahme der Ware zu deren Verwertung befugt. Der Verwertungserlös ist auf die Verbindlichkeiten des Käufers - abzüglich angefallener Verwertungskosten - anzurechnen.

5.4 Bei Pfändung der Vorbehaltsware oder sonstigen Eingriffen Dritter, hat der Käufer SFA unverzüglich schriftlich zu benachrichtigen, damit SFA gemäß § 771 ZPO Klage erheben kann. Soweit der Dritte nicht in der Lage ist, SFA die gerichtlichen und außergerichtlichen Kosten einer Klage gemäß § 771 ZPO zu erstatten, haftet der Käufer für diese Kosten.

5.5 SFA verpflichtet sich, die ihr zustehenden Sicherheiten auf Verlangen des Käufers insoweit freizugeben, als der realisierbare Wert der Sicherheiten die zu sichernden Forderungen um mehr als 10 % übersteigt. Die Auswahl der frei zu gebenden Sicherheiten obliegt SFA.

6. Gewährleistung

6.1 Die Gewährleistungsrechte des Käufers stehen diesem nur dann zu, wenn er seinen nach §§ 377, 378 HGB geschuldeten Untersuchungs- und Rügeobliegenheiten ordnungsgemäß nachgekommen ist. Mängelrügen haben schriftlich zu erfolgen, wobei Telefax- oder E-Mail-Übermittlungen ausreichend sind.

6.2 Bei begründeten Mängelrügen im Gewährleistungszeitraum wird SFA den Mangel beseitigen und die zum Zwecke der Mangelbeseitigung erforderlichen Aufwendungen, insbesondere Transport-, Wege-, Arbeits- und Materialkosten tragen, soweit sich diese nicht dadurch erhöhen, dass die Kaufsache nach einem anderen Ort als dem Erfüllungsort verbracht wurde. Dies gilt unbeschadet der Regelung in § 438 Abs. 2 BGB.

6.3 Wenn die Nachbesserung dreimal fehlgeschlagen ist, ohne dass der Mangel behoben wurde, oder wenn SFA, nachdem zugesagt wurde, Ersatz zu liefern, vom Käufer eine Nachfrist gesetzt wird und diese ergebnislos verstreicht, steht dem Käufer nach seiner Wahl das Recht zu, Rückgängigmachung des Vertrages (Rücktritt) oder Herabsetzung des Kaufpreises (Minderung) zu verlangen. **6.4** SFA übernimmt keine Gewähr für Schäden, die aus einer ungeeigneten oder unsachgemäßen Montage, Inbetriebnahme oder Wartung im Sinn von Ziffer 7 entstehen. Gleiches gilt für Schäden durch natürliche Abnutzung, fehlerhafte oder nachlässige Behandlung des Kaufgegenstandes, ungeeignete Betriebsmittel oder Austauschwerkstoffe, mangelnde Installations- oder Wartungsarbeiten, chemische, elektrochemische oder elektrische Einflüsse, sofern sie nicht auf ein Verschulden von SFA zurückzuführen sind.

7. Montage, Inbetriebnahme und Wartung, Vertragsstrafe

7.1 Der Käufer hat die ihm von SFA übergebenen Montage-, Inbetriebnahme- und Wartungsanweisungen streng einzuhalten. Im Fall eines Weiterverkaufs an Wiederverkäufer hat der Käufer dafür Sorge zu tragen, dass der Wiederkäufer die Anweisungen seinerseits befolgt. Bei einem Weiterverkauf an sonstige Dritte ist der Käufer verpflichtet, in geeigneter Form darüber zu belehren, dass Gewährleistungs- und Garantierechte wegfallen können, wenn gegen die Anweisungen verstoßen wird.

7.2. Für Abwasserhebeanlagen gilt die EN 12056-4. Danach dürfen elektrische Anschlüsse nur von einer Elektrofachkraft durchgeführt werden. Inbetriebnahmen müssen durch Fachkundige erfolgen und schriftlich protokolliert werden. Gleiches gilt für die in festgelegten Zeitabständen erforderlichen Wartungen. Treten bei der Wartung Mängel auf, sind diese dem Anlagenbetreiber schriftlich gegen Quittung zu melden.

7.3. Der Käufer hat auf Anforderung seitens SFA die gemäß Ziffer 7.1 und 7.2 erforderlichen Belehrungs- und Montage-nachweise sowie Protokolle unverzüglich zugänglich zu machen. Bei einem Weiterverkauf an Wiederverkäufer erstreckt sich die Pflicht darauf, die entsprechenden Nachweise vom Wiederverkäufer zu erlangen und SFA oder einer von SFA dafür bestimmten, von Beruf wegen zur Verschwiegenheit verpflichteten Person vorzulegen.

7.4 Für jeden Fall des schuldhaften Verstoßes gegen eine Verpflichtung aus Ziffer 7.1, 7.2 oder 7.3 schuldet der Käufer SFA eine Vertragsstrafe in Höhe von 500,- Euro.

8. Allgemeine Haftungsbeschränkung

SFA haftet nicht bei einer fahrlässigen Vertragsverletzung ihrer Mitarbeiter oder Erfüllungsgehilfen. Sie haftet jedoch in voller Schadenshöhe bei grobem Verschulden gesetzlicher Vertreter und leitender Angestellter. SFA haftet außerdem dem Grund nach bei jeder schuldhaften Verletzung wesentlicher Vertragspflichten und außerhalb solcher Pflichten dem Grund nach auch für grobes Verschulden einfacher Erfüllungsgehilfen. Die Haftung für die Verletzung wesentlicher Vertragspflichten und bei grobem Verschulden einfacher Erfüllungsgehilfen ist jedoch der Höhe nach auf den Ersatz des typischen vorhersehbaren Schadens beschränkt.

9. Schriftform

Salvatorische Klausel, Erfüllungsort und Gerichtsstand, Rechtswahl

9.1 Sämtliche Anzeigen und Erklärungen, die SFA gegenüber abzugeben sind, bedürfen der Schriftform. Übermittlung per Telefax wahrt die Schriftform.

9.2 Sollten eine oder mehrere Bestimmungen der Allgemeinen Lieferbedingungen unwirksam sein, so bleibt die Wirksamkeit des Kaufvertrages im übrigen hiervon unberührt.

9.3 Erfüllungsort für alle Verpflichtungen aus dem Kauf ist Dietzenbach. Ausschließlicher Gerichtsstand ist das für den Sitz der SFA zuständige Gericht.

9.4 Für die vertraglichen Beziehungen gilt deutsches Recht unter Ausschluss des UN-Kaufrechts.

SFA DEUTSCHLAND GmbH

Waldstr. 23, Gebäude B 5, D-63128 Dietzenbach
Tel. 06074 - 30928 - 0, Telefax 06074 - 30928 - 90
Sitz Offenbach HRB 10878
UST-ID Nr: DE129455354

Hinweis zu Abdichtung von Dusch- und Badewannen nach DIN 18534

Im Juli 2017 wurde die bisherige DIN18195 durch die neue Abdichtungsnorm DIN 18534 ersetzt.

Die DIN 18534 ist speziell auf das Abdichten von Innenräumen im Sanitärbereich ausgelegt.

Sie ist für Installateure, Fliesenleger, Planer und Architekten relevant und alle sind für eine zuverlässige Abdichtung verantwortlich, mit entsprechenden Absprachen und Koordinationen.

Wichtig ist, der Bereich unter und hinter Bade- und Duschwannen muss durch das Fortführen der Wandabdichtung unter der Wanne geschützt werden. Alternativ können auch Wannenabdichtbänder, angebracht am Wannenrand, verwendet werden.

Notwendig sind wirksame Abdichtmaßnahmen im privaten und gewerblichen Bereich.

Silikonfugen sind keine Abdichtung, sondern nur Wartungs- und Schönheitsfugen.

Zuverlässigkeit der Abdichtung laut DIN „Die Abdichtung muss ihre Funktion für die vorgesehene Nutzungsdauer mit ausreichender Zuverlässigkeit erfüllen.“ Die Planung der Abdichtung sollte auf die Nutzung im häuslichen Bad ausgelegt werden, die häufig 20 bis 30 Jahre beträgt.

Ein Schnittschutz hinter Wartungsfugen in der Abdichtung wird nicht von der DIN 18534 gefordert, ist aber sicher empfehlenswert.

Entsprechende Abdichtungsmaterialien gemäß DIN 18534 für Dusch- & Badewannen sind nicht Bestandteil in der Auslieferung eines Kinedo-Produktes, auch sind diese nicht über Kinedo erhältlich.

Normgerechte Abdichtungsmaterialien müssen separat bezogen und bauseits verarbeitet werden. (z.B. Fachgroßhandel/Fliesenleger) Jegliche Folge- oder Bauwerksschäden verursacht durch fehlende, mangelhafte sowie nicht DIN-gerechte Ausführung der Abdichtung sind von der Haftung ausgenommen. Es besteht gegenüber Kinedo kein Anspruch auf Erfüllung im Rahmen der Gewährleistung.

Hinweise zu den Kabinen und zum Wasserdurchfluss

Ein gleichmäßiger Wasserdurchfluss wirkt sich maßgeblich auf den Komfort eines Duschbereichs aus. In der folgenden Tabelle sind die unterschiedlichen Durchflussmengen unserer Duschkabinen, Handbrausen und Regenduschen zusammengefasst.

Typ	Durchfluss
Handbrause	zwischen 7 und 14 l/min
Regendusche	zwischen 9 und 10 l/min

Hinweise zur Qualität

NF 15200

Sanitäreinrichtungen:
Multifunktionale
Duschkabinen.



Qualitätsrichtlinie
für die anodische
Beschichtung von
Aluminium.

NF 60335

Sicherheit von
elektrischen Geräten im
Haushaltsbereich und
vergleichbare Geräte.

NF 12150

Sicherheitsglas. Hohe
Widerstandsfähigkeit,
zerspringt im Falle eines
Bruchs in kleine Splitter
ohne scharfe Kanten.

NF 14527

Duschwanne für den
Einsatz im privaten
Bereich.



Silikonfreie Montage für
Komplettuschkabinen.



Qualitätsrichtlinie für
die Thermolackierung
von Aluminium für
Anwendungen im
Objektbereich.

NF 14428

Duschwand:
Funktionale
Anforderungen und
Testverfahren.



Die Lieferung von
Ersatzteilen für ein
Produkt ist innerhalb
von 10 Jahren nach dem
Kauf möglich.

10 JAHRE GARANTIE

Das für unsere Duschwände der Produktlinie Kinequartz verwendete Klarglas Crystal Clean ist unter normalen Einsatzbedingungen und bei Einhaltung der Verarbeitungs-, Handhabungs-, Wartungs- und Gebrauchsanweisungen für eine Dauer von 10 Jahren gegen Korrosion geschützt.

Korrosionsschutz bedeutet, dass das Crystal Clean Glas unter den genannten Bedingungen keine homogene weißliche Trübung aufweist - gemessen an einer durchschnittlichen Trübung* auf der Beschichtungsseite von mehr als 5 %.

Die vollständigen Garantiebedingungen sind auf Anfrage erhältlich.

*Bei der Trübungsmessung wird das Verhältnis von diffuser zu gesamter Transmission (diffus + spiegelnd) gemäß ASTM D1003 - 11e1 zugrunde gelegt.



Dieses Label bezüglich der Einhaltung der Vorschriften zur Barrierefreiheit gilt für die folgenden Produkte:

- Extraflache Duschwanne
- Teilgerahmte Duschwand
- Duschsitz
- Badewanne mit Tür
- Handlauf

Zusätzliche Informationen auf salledebains.fr

FÖRDERFÄHIG

Förderfähigkeit in Deutschland

Für weitergehende Informationen zur Bezuschussung der Komplettuschkabine KINEMAGIC und der Duschbadewanne DUO bei Pflegegrad lesen Sie bitte S. 247.

Pflegehinweise

Erstklassige Produkte mit dem perfekten Look garantiert Ihnen Kinedo. Damit Sie lange Freude an den Bad- und Duschlösungen haben, geben wir Ihnen nachstehend Pflgetipps, damit Kalk, Seifenreste und andere Rückstände keine Chance haben.

	Tägliche Pflege	Regelmäßige Pflege
Glaswände	Mit reichlich kaltem Wasser abspülen und anschließend mit einem Duschabzieher trocknen.	Regelmäßig mit einem weichen, nicht scheuernden Schwamm und weißem Essig reinigen, anschließend mit einem weichen Tuch abwischen. Achtung: Rauchglas ohne Schwamm mit einem weichen Tuch behandeln. Benutzen Sie keine scharfen Reinigungswerkzeuge und -flüssigkeiten.
Kunststoffe/ Dekorative Paneele	Mit reichlich kaltem Wasser abspülen.	Reinigen Sie regelmäßig mit einem nicht scheuernden Schwamm und ausschließlich mit verdünnten Substanzen die Oberflächen.
Duschpaneele, Wandpaneele und Acrylwannen	Mit reichlich kaltem Wasser abspülen.	Reinigen Sie regelmäßig mit einem nicht scheuernden Schwamm und ausschließlich mit verdünnten Substanzen die Oberflächen. Reichlich kaltes Wasser nachgießen. Achtung bei Acrylwannen: Verwenden Sie kein Scheuerpulver oder -milch, keine scheuernden Schwämme, Mikrofasertücher oder chemischen Reinigungsmittel bzw. Reinigungsmittel auf Alkoholbasis. Vorsicht: Ätherische Öle können Farbflecken verursachen.
Duschwannen und Wannen aus Acryl mit rutsch- hemmender Beschichtung	Mit reichlich kaltem Wasser abspülen.	Regelmäßig mit einer weichen Bürste und Wasser reinigen und mit einem weichen Tuch abwischen. Vermeiden Sie eine lange Verweildauer von Desinfektionsmitteln auf der Oberfläche und neutralisieren Sie immer mit klarem, kaltem Wasser. Achtung: Vermeiden Sie Färbemittel (beispielsweise Haarfärbemittel) in reinem Zustand, Scheuerpulver oder Scheuermilch. Keine scheuernden Schwämme oder chemischen Reinigungsmittel bzw. Reinigungsmittel auf Alkoholbasis verwenden.
Duschwannen aus Mineral- verbundstoff mit Gelcoat- Beschichtung	Mit reichlich kaltem Wasser abspülen.	Regelmäßig mit einer weichen Bürste und Wasser reinigen, mit einem weichen Tuch abwischen. Kalk regelmäßig mit warmem, weißem Essig und einer Bürste entfernen. Achtung: Vermeiden Sie Färbemittel (beispielsweise Haarfärbemittel) in reinem Zustand, Scheuerpulver oder Scheuermilch. Keine scheuernden Schwämme oder chemischen Reinigungsmittel bzw. Reinigungsmittel auf Alkoholbasis verwenden.
Silikondichtungen	-	Reinigen Sie regelmäßig mit einem nicht scheuernden Schwamm und ausschließlich mit verdünnten Substanzen die Oberflächen. Wir empfehlen, die Silikondichtungen alle zwei Jahre zu erneuern.
Weißer und verchromte Aluminiumprofile	-	Regelmäßig mit einem nicht scheuernden Schwamm und weißem Essig reinigen, anschließend mit einem weichen Tuch abwischen.
Schwarz lackierte Profile	Mit reichlich kaltem Wasser abspülen.	Regelmäßig mit einem nicht scheuernden Schwamm und „Antikalk“-Produkten reinigen. Achten Sie darauf, das Profil nach Gebrauch gründlich abzuspolen und mit einem weichen Tuch nachzuwischen. Vorsicht: aggressive Antikalk-Reinigungsprodukte können die schwarz lackierte Profilloberfläche verändern.
Profile und Dichtungen	-	Regelmäßig mit einem nicht scheuernden Schwamm und Seifenwasser reinigen.
Armaturen	Mit klarem Wasser gründlich abspülen und mit einem Baumwolltuch trocknen.	Regelmäßig mit einem weichen Baumwolltuch (bei Bedarf etwas anfeuchten) reinigen. Bei Kalkrückständen verwenden Sie einen milden Reiniger auf Zitronensäurebasis. Keine Kratzschwämme, Bürsten oder Microfaser-Tücher verwenden. Bitte das Konzentrat nicht direkt auf die Armatur sprühen, sondern auf ein Tuch.

Duschabtrennungen		
Kinequartz	Übersicht	22
Kinequartz rahmenlos	SOLO	26
Kinequartz rahmenlos	DUO	28
Kinequartz rahmenlos	P	29
Kinequartz rahmenlos	2P	30
Kinequartz rahmenlos	P+F	31
Kinequartz Profilausführung	Solo	32
Kinequartz Profilausführung	Duo	34
Kinequartz Profilausführung	P	35
Kinequartz Profilausführung	2P	36
Kinequartz Profilausführung	P+F	37
Alpha Solo		40
Ekinox	Übersicht	42
Ekinox	Solo	46
Ekinox	Duo	48
Ekinox +	Eckanbindung	51
Ekinox	P	52
Ekinox	C	53
Ekinox	P+F	54
Ekinox	C+F	56
Flat	Übersicht	60
Flat	C	62
Flat	C+F	64
Kinestyle	Übersicht	68
Kinestyle	Solo	70
Kinestyle	P	71
Kinestyle	C	72
Kinestyle	A	73
Kinestyle	P+F	74
Kinestyle	C+F	75
Smart Design	Übersicht	78
Smart Design	Solo	82
Smart Design	Solo Nordic	86
Smart Design	Solo Factory	88
Smart Design	Duo Schwenkflügel	89
Smart Design	Solo P	90
Smart Design	Solo S	91
Smart Design teilgerahmt	P	92
Smart Design teilgerahmt	Zentraltür	94
Smart Design teilgerahmt	2 P	96
Smart Design teilgerahmt	2P XXL	97
Smart Design teilgerahmt	S	98
Smart Design teilgerahmt	S XXL	99
Smart Design teilgerahmt	C	100
Smart Design teilgerahmt	3V	102
Smart Design teilgerahmt	P + F	104
Smart Design teilgerahmt	S + F	106
Smart Design teilgerahmt	C + F	108
Smart Design teilgerahmt	3V + F	110
Smart Design teilgerahmt	A/P	112
Smart Design teilgerahmt	A/C	114
Smart Design teilgerahmt	A/S	116
Smart Design teilgerahmt	R/P	117
Smart Design gerahmt	P	118
Smart Design gerahmt	2P	120
Smart Design gerahmt	S	121
Smart Design gerahmt	C	122
Smart Design gerahmt	A/C	124
Smart Design gerahmt	R/C	126
Smart Design gerahmt	Feste Seitenwand	127

Wannenaufsätze		
Wählen Sie einen Wannenaufsatz		
COLUMBA		132
Smart Design	HYDRA	133
Smart Design	LYRA	134
Smart Design	ORION	135
Smart Design	PEGASUS	136
Smart Design	GEMINI	137

Duschwannen		
Wählen Sie ein Modell		
Kineline		148
Kineline	Installationsarten	152
Kinerock EVO		156
Kinerock EVO	Installationsarten	160
Kinemoon EVO		164
Kinemoon EVO	Installationsarten	168
Kinemoon Style		172
Kinemoon Style	Installationsarten	176
Kineone		180
Kineone	Installationsarten	182
Kinewood		186
Kinewood	Installationsarten	189
Kinesurf schneidbar		192
Kinesurf		198
Kinesurf schneidbar	Installationsarten	202
Kinesurf	Installationsarten	203
Kinefirst Neo		208
Kinefirst Neo	Installationsarten	211
Kinematic		212

Wandpaneele		
Kinewall Wandpaneele	Übersicht	214
Kinewall	Design	218
Kinewall	Basic	226
Kinewall	Rock Evo	228
Kinewall	Moon	230

Duschpaneele		
Duschpaneele	Übersicht	232
Aquafactory		233
Aquachrome		234
Aquadesign		235
Aquatica		236
Aquastyle		237

Komplette Duschkabinen KINEMAGIC		
Kinemagic	Übersicht	224
Kinemagic	Royal +	248
Kinemagic	Optionales Zubehör	255
Kinemagic	Royal	256
Kinemagic	Optionales Zubehör	263
Kinemagic	Design	264
Kinemagic	Optionales Zubehör	270
Kinemagic	Kalypso	272
Kinemagic	Montagemöglichkeiten	279
Kinemagic	Vor der Installation	280

Weitere Komplett-Duschkabinen		
Brooklyn	Übersicht	286
Brooklyn	Rechteckig	288
Brooklyn	C90	290
Brooklyn	R90	292
Kinedelta		294

Komplettbadsystem MODULO		
Modulo		300
Modulo XL		302

Duschbadewanne DUO		
DUO Duschbadewanne	Übersicht	314
DUO Duschbadewanne	Paket	316
DUO Duschbadewanne	Paket mit Mischwasserzulauf	318
DUO Duschbadewanne	Zum Zusammenstellen	320
DUO Duschbadewanne	Preisliste	322
DUO Duschbadewanne	Techn. Zeichnungen	324

Waschtische/Waschtischplatten		
Wood	Waschtisch	328
Moon	Waschtisch	330
Wood + Moon	Waschtischplatten	332

Zubehör		
Haltegriffe		334
Sockelfüße		335
Reparatursets		335
Abläufe		335
Seitliche Befestigungsprofile		336
Verbreiterungsprofile		336
Duschabtrennungen		336
Verstärkungssysteme		337
Sitze		338
Zugangsrampe		338
Wandhalterungen für Waschtischplatten		338



SFA Deutschland GmbH
Waldstraße 23, Gebäude B5
D-63128 Dietzenbach
Tel. +49 6074 309280
Fax +49 6074 3092890
info@sfa-deutschland.de

www.kinedo-bad.de

SFA Österreich GmbH
Schwarzenbergplatz 14
A-1040 Wien
Tel. +43 1 7106070
Fax +43 1 7106070
info@sfa-oesterreich.at

www.kinedo-bad.at

SFA Switzerland AG
Vorstadt 4
CH-3380 Wangen an der Aare
Tel. +41 32 6310474
Fax +41 32 6310475
info@sfa-switzerland.ch

www.kinedo-bad.ch

Aus drucktechnischen Gründen können sich bei einzelnen Abbildungen Farbabweichungen ergeben. Konstruktions-, Maß- und Designänderungen behalten wir uns vor. Für Druckfehler übernehmen wir keine Haftung.

