

SMART DESIGN

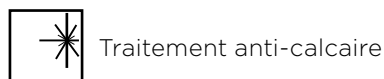

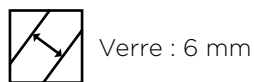
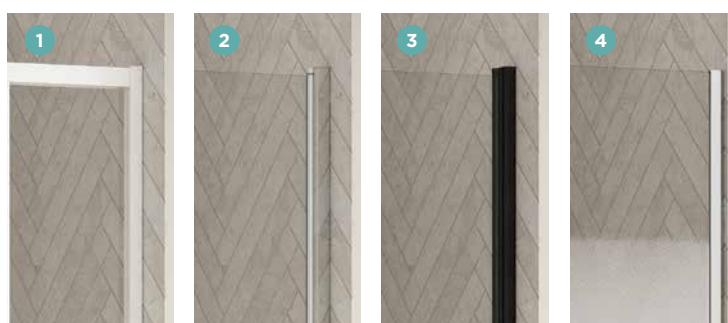

Modèles

- Avec encadrement ou encadrement partiel
- 2 finitions de verre (selon le modèle) :
 - Verre transparent **2**
 - Verre sérigraphié Cosmos **4**
- 3 finitions de profilé (selon le modèle) :
 - Aluminium blanc **1**
 - Aluminium chromé **2**
 - Aluminium noir poudré **3**
- Éléments d'obturation pour une finition parfaite
- Poignées coordonnées aux profilés



Configurations

	 Modèle en niche	 Modèle d'angle	 Modèle mural
SMART DESIGN avec encadrement partiel			
Porte battante	Smart Design P avec encadrement partiel, pg. 86 Smart Design Porte centrale avec encadrement partiel, pg. 88	Smart Design P avec encadrement partiel et F avec encadrement partiel, pg. 98 Smart Design A/P avec encadrement partiel, pg. 106 Smart Design R/P avec encadrement partiel, pg. 111	
Porte battante double	Smart Design 2P avec encadrement partiel, pg. 90		
Porte pliante	Smart Design S avec encadrement partiel, pg. 92 Smart Design S XXL avec encadrement partiel, pg. 93	Smart Design S avec encadrement partiel + F avec encadrement partiel, pg. 100 Smart Design A/S avec encadrement partiel, pg. 110	
Porte(s) coulissante(s)	Smart Design C avec encadrement partiel, pg. 94 Smart Design 3V avec encadrement partiel, pg. 96	Smart Design C avec encadrement partiel + F avec encadrement partiel, pg. 102 Smart Design A/C avec encadrement partiel, pg. 108 Smart Design 3V avec encadrement partiel + F avec encadrement partiel, p. 104	
SMART DESIGN avec encadrement			
Porte battante	Smart Design P avec encadrement, pg. 112	Smart Design P avec encadrement, p. 112 + paroi latérale fixe, p. 121	Smart Design P avec encadrement, pg. 112 + 2 parois latérales fixes, pg. 121
Porte va-et-vient	Smart Design 2P avec encadrement, pg. 114	Smart Design 2P avec encadrement, p. 114 + paroi latérale fixe, p. 121	Smart Design 2P avec encadrement, pg. 114 + 2 parois latérales fixes, pg. 121
Porte pliante	Smart Design S avec encadrement, pg. 115	Smart Design S avec encadrement, p. 115 + paroi latérale fixe, p. 121	Smart Design S avec encadrement, pg. 115 + 2 parois latérales fixes, pg. 121
Porte(s) coulissante(s)	Smart Design C avec encadrement, pg. 116	Smart Design C avec encadrement, p. 116 + paroi latérale fixe, p. 121 Smart Design A/C avec encadrement, pg. 118 Smart Design R/C avec encadrement, pg. 120	Smart Design C avec encadrement, pg. 116 + 2 parois latérales fixes, pg. 121



Du point de vue de l'utilisateur

- Design épuré : profilés fins, poignées droites, aucune vis visible
- Pratique : porte s'ouvrant vers l'intérieur / l'extérieur, idéale pour un encombrement réduit
- Solidité : verre trempé traité contre le calcaire

Du point de vue de l'installateur

- Gain de temps : montage plus rapide grâce au cadre monté en usine jusqu'à une taille de 120 cm, aux galets de roulement prémontés sur la vitre et à l'absence de perçage nécessaire pour les profilés en aluminium
- Réglage extrêmement précis : compensation aisée grâce à la plage de réglage

P avec encadrement partiel + F avec encadrement partiel

Porte battante avec élément fixe + Paroi latérale fixe pour montage d'angle

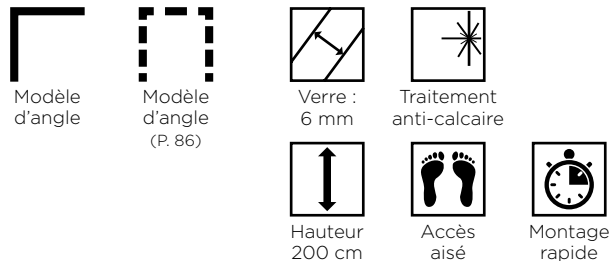

Smart Design P avec encadrement partiel (taille ≥ 110 cm) + F avec encadrement partiel - profilé chromé

Propriétés

- Profilé en aluminium chromé, blanc ou noir poudré avec éléments d'obturation
- Ouverture complète possible grâce aux profilés pivotants, angle d'ouverture à 180° vers l'intérieur et l'extérieur
- Étanchéité optimale grâce à une barre de seuil disponible en option (fournie)
- Barre de renfort dans la couleur du profilé (fournie avec les modèles à élément fixe)

Dimensions en cm		Porte						
		Taille 70	Taille 75	Taille 80	Taille 85	Taille 90	Taille 95	Taille 100
Largeur (min./max.)	A1	67/68,5	72/73,5	77/78,5	82/83,5	87/88,5	92/93,5	97/98,5
Ouverture	D	58,5	63,5	68,5	73,5	78,5	83,5	88,5
Hauteur totale (+ 0,5 cm pour la barre de renfort)		200,5	200,5	200,5	200,5	200,5	200,5	200,5
Épaisseur du profilé vertical		4	4	4	4	4	4	4
Plage de réglage (sur un côté)		1,5	1,5	1,5	1,5	1,5	1,5	1,5

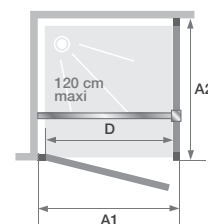

Tailles ≤ 100 cm
Installation au choix à gauche ou à droite

Dimensions en cm		Porte				
		Taille 110	Taille 120	Taille 130	Taille 140	Taille 160
Largeur (min./max.)	A1	107/108,5	117/118,5	127/128,5	137/138,5	157/158,5
Largeur de l'élément fixe	C	34,5	44,5	44,5	54,5	74,5
Ouverture	D	68,5	68,5	78,5	78,5	78,5
Hauteur totale (+ 2,5 cm pour la barre de renfort)		200,5	200,5	200,5	200,5	200,5
Épaisseur du profilé vertical		4	4	4	4	4
Plage de réglage (sur un côté)		1,5	1,5	1,5	1,5	1,5

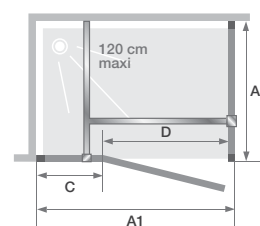

Tailles ≥ 110 cm
Installation au choix à gauche ou à droite

Dimensions en cm		Paroi latérale fixe								
		Taille 70	Taille 75	Taille 80	Taille 85	Taille 90	Taille 95	Taille 100	Taille 110	Taille 120
Largeur (min./max.)	A2	67/68,5	72/73,5	77/78,5	82/83,5	87/88,5	92/93,5	97/98,5	107/108,5	117/118,5
Hauteur totale (sans barre de renfort)		198,5	198,5	198,5	198,5	198,5	198,5	198,5	198,5	198,5
Épaisseur du profilé vertical		1,4	1,4	1,4	1,4	1,4	1,4	1,4	1,4	1,4
Plage de réglage (sur un côté)		1,5	1,5	1,5	1,5	1,5	1,5	1,5	1,5	1,5

Info ! À partir d'une largeur de 110 cm => avec élément fixe

Info ! La baguette d'étanchéité au sol est fournie avec les modèles à encadrement partiel.



Barre de renfort



Poignée en métal à l'intérieur / l'extérieur

Smart Design P avec encadrement partiel (taille ≤ 100 cm) + F avec encadrement partiel - profilé noir poudré

	Porte				
	Profilé blanc poudré		Profilé chromé		Profilé noir poudré
	Verre transparent	Verre Cosmos	Verre transparent	Verre Cosmos	Verre transparent
70 cm	PA90170BTNE	PA90170BCOE	PA90170CTNE	PA90170CCOE	PA90170NTNE
75 cm	PA90171BTNE	-	PA90171CTNE	-	PA90171NTNE
80 cm	PA90172BTNE	PA90172BCOE	PA90172CTNE	PA90172CCOE	PA90172NTNE
85 cm	PA90173BTNE	-	PA90173CTNE	-	PA90173NTNE
90 cm	PA90174BTNE	PA90174BCOE	PA90174CTNE	PA90174CCOE	PA90174NTNE
95 cm	PA90175BTNE	-	PA90175CTNE	-	PA90175NTNE
100 cm	PA90176BTNE	PA90176BCOE	PA90176CTNE	PA90176CCOE	PA90176NTNE
110 cm	PA90180BTNE	PA90180BCOE	PA90180CTNE	PA90180CCOE	PA90180NTNE
120 cm	PA90181BTNE	PA90181BCOE	PA90181CTNE	PA90181CCOE	PA90181NTNE
130 cm	PA90182BTNE	PA90182BCOE	PA90182CTNE	PA90182CCOE	PA90182NTNE
140 cm	PA90183BTNE	PA90183BCOE	PA90183CTNE	PA90183CCOE	PA90183NTNE
160 cm	PA90185BTNE	PA90185BCOE	PA90185CTNE	PA90185CCOE	PA90185NTNE

	Paroi latérale fixe				
	Profilé blanc poudré		Profilé chromé		Profilé noir poudré
	Verre transparent	Verre Cosmos	Verre transparent	Verre Cosmos	Verre transparent
70 cm	PA90150BTNE	PA90150BCOE	PA90150CTNE	PA90150CCOE	PA90150NTNE
75 cm	PA90151BTNE	-	PA90151CTNE	-	PA90151NTNE
80 cm	PA90152BTNE	PA90152BCOE	PA90152CTNE	PA90152CCOE	PA90152NTNE
85 cm	PA90153BTNE	-	PA90153CTNE	-	PA90153NTNE
90 cm	PA90154BTNE	PA90154BCOE	PA90154CTNE	PA90154CCOE	PA90154NTNE
95 cm	PA90155BTNE	-	PA90155CTNE	-	PA90155NTNE
100 cm	PA90156BTNE	PA90156BCOE	PA90156CTNE	PA90156CCOE	PA90156NTNE
110 cm	PA90157BTNE	PA90157BCOE	PA90157CTNE	PA90157CCOE	PA90157NTNE
120 cm	PA90158BTNE	PA90158BCOE	PA90158CTNE	PA90158CCOE	PA90158NTNE

SMART DESIGN

Montage aisé des parois de douche

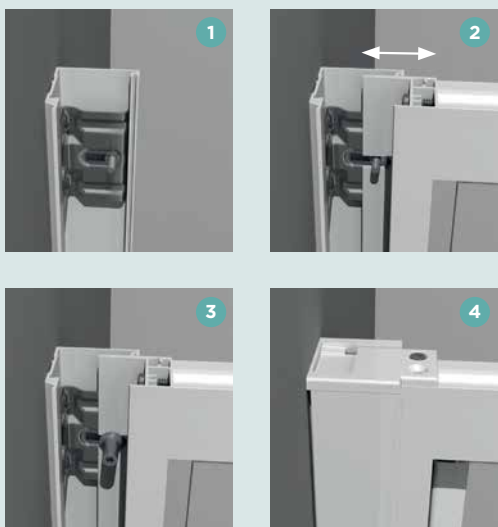

- 1 Visser les profilés aux murs
- 2 Pousser la porte contre les profilés et aligner la paroi de douche
- 3 Visser les écrous
- 4 Clipser les profilés de finition et visser les éléments d'obturation

Plage de réglage

Les vis de fixation sur les profilés muraux peuvent être déplacées selon la compensation requise.

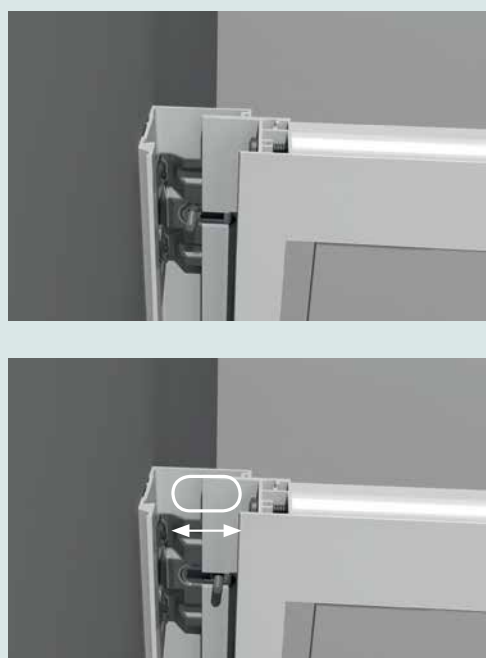

Prémontage des galets de roulement

Des jeux de galets sont prémontés en usine sur les portes coulissantes. Le gain de temps pendant le montage est donc énorme. Seules les garnitures de finition doivent encore être mises en place.



Focus sur le design

C'est ça, Smart Design : des profilés fins, des poignées de porte élégantes et ergonomiques, un nouveau design avec des profilés de finition noir poudré et un procédé de sérigraphie moderne. Mais ce n'est pas tout : articulations adaptées aux profilés, poignées, charnières et galets de roulement forment un tout harmonieux.



Sur les portes coulissantes, les profilés ont été fabriqués de manière à ce que la vitre des éléments fixes y soit intégrée. Aucun collage nécessaire, fixation par un jour (pour les dimensions ≥ 130 cm).



Sur les parois de douche avec accès dans l'angle, les profilés horizontaux sont découpés avec un angle de 45°, permettant une conception plus compacte, encore plus esthétique.



Montage des profilés pour la gamme de produits Smart Design

Nettoyage aisé

Sur les modèles à porte coulissante, nos ingénieurs ont veillé à ce que les surfaces vitrées ne se chevauchent pas de manière à ce que les portes ne doivent pas être décrochées dans le bas.

Un véritable gain de temps au quotidien !



Fermeture étanche des portes

Les profilés d'étanchéité et aimantés sont intégrés dans le profilé de manière à garantir une fermeture particulièrement étanche des portes, mais aussi à simplifier le nettoyage et l'entretien.

