

# SMART DESIGN

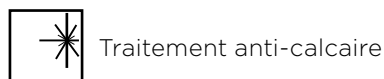

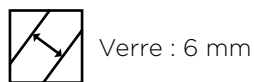

## Modèles

- Avec encadrement ou encadrement partiel
- 2 finitions de verre (selon le modèle) :
  - Verre transparent **2**
  - Verre sérigraphié Cosmos **4**
- 3 finitions de profilé (selon le modèle) :
  - Aluminium blanc **1**
  - Aluminium chromé **2**
  - Aluminium noir poudré **3**
- Éléments d'obturation pour une finition parfaite
- Poignées coordonnées aux profilés



## Configurations

	 Modèle en niche	 Modèle d'angle	 Modèle mural
<b>SMART DESIGN avec encadrement partiel</b>			
Porte battante	Smart Design P avec encadrement partiel, pg. 86 Smart Design Porte centrale avec encadrement partiel, pg. 88	Smart Design P avec encadrement partiel et F avec encadrement partiel, pg. 98 Smart Design A/P avec encadrement partiel, pg. 106 Smart Design R/P avec encadrement partiel, pg. 111	
Porte battante double	Smart Design 2P avec encadrement partiel, pg. 90		
Porte pliante	Smart Design S avec encadrement partiel, pg. 92 Smart Design S XXL avec encadrement partiel, pg. 93	Smart Design S avec encadrement partiel + F avec encadrement partiel, pg. 100 Smart Design A/S avec encadrement partiel, pg. 110	
Porte(s) coulissante(s)	Smart Design C avec encadrement partiel, pg. 94 Smart Design 3V avec encadrement partiel, pg. 96	Smart Design C avec encadrement partiel + F avec encadrement partiel, pg. 102 Smart Design A/C avec encadrement partiel, pg. 108 Smart Design 3V avec encadrement partiel + F avec encadrement partiel, p. 104	
<b>SMART DESIGN avec encadrement</b>			
Porte battante	Smart Design P avec encadrement, pg. 112	Smart Design P avec encadrement, p. 112 + paroi latérale fixe, p. 121	Smart Design P avec encadrement, pg. 112 + 2 parois latérales fixes, pg. 121
Porte va-et-vient	Smart Design 2P avec encadrement, pg. 114	Smart Design 2P avec encadrement, p. 114 + paroi latérale fixe, p. 121	Smart Design 2P avec encadrement, pg. 114 + 2 parois latérales fixes, pg. 121
Porte pliante	Smart Design S avec encadrement, pg. 115	Smart Design S avec encadrement, p. 115 + paroi latérale fixe, p. 121	Smart Design S avec encadrement, pg. 115 + 2 parois latérales fixes, pg. 121
Porte(s) coulissante(s)	Smart Design C avec encadrement, pg. 116	Smart Design C avec encadrement, p. 116 + paroi latérale fixe, p. 121 Smart Design A/C avec encadrement, pg. 118 Smart Design R/C avec encadrement, pg. 120	Smart Design C avec encadrement, pg. 116 + 2 parois latérales fixes, pg. 121



#### Du point de vue de l'utilisateur

- Design épuré : profilés fins, poignées droites, aucune vis visible
- Pratique : porte s'ouvrant vers l'intérieur / l'extérieur, idéale pour un encombrement réduit
- Solidité : verre trempé traité contre le calcaire

#### Du point de vue de l'installateur

- Gain de temps : montage plus rapide grâce au cadre monté en usine jusqu'à une taille de 120 cm, aux galets de roulement prémontés sur la vitre et à l'absence de perçage nécessaire pour les profilés en aluminium
- Réglage extrêmement précis : compensation aisée grâce à la plage de réglage

## C avec encadrement partiel + F avec encadrement partiel

Porte coulissante avec élément fixe +  
Paroi latérale fixe pour montage d'angle

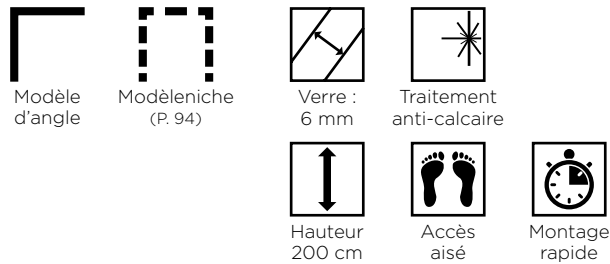

### Propriétés

- Profilé en aluminium chromé ou poudré (blanc ou noir) avec éléments d'obturation
- Nettoyage aisé : aucun chevauchement de la porte sur l'élément fixe ; si nécessaire, la porte peut être décrochée par le bas
- Étanchéité optimale grâce à une barre de seuil disponible en option (fournie)



Smart Design C avec encadrement partiel + F avec encadrement partiel - paroi latérale fixe à gauche - profilé noir poudré

Dimensions en cm		Porte									
		Taille 90	Taille 100	Taille 110	Taille 120	Taille 130	Taille 140	Taille 150	Taille 160	Taille 170	Taille 180
Largeur (min./max.)	A1	87/88,5	97/98,5	107/108,5	117/118,5	127/128,5	137/138,5	147/148,5	157/158,5	167/168,5	177/178,5
Largeur de l'élément fixe	C	40,8	45,8	50,8	55,8	60,8	65,8	70,8	75,8	80,8	85,8
Ouverture	D	34,5	39,5	44,5	49,5	54,5	59,5	64,5	69,5	74,5	79,5
Hauteur totale		200,5	200,5	200,5	200,5	200,5	200,5	200,5	200,5	200,5	200,5
Épaisseur du profilé vertical		4	4	4	4	4	4	4	4	4	4
Épaisseur du profilé horizontal		2,4	2,4	2,4	2,4	2,4	2,4	2,4	2,4	2,4	2,4
Plage de réglage (sur un côté)		1,5	1,5	1,5	1,5	1,5	1,5	1,5	1,5	1,5	1,5

Dimensions en cm		Paroi latérale fixe								
		Taille 70	Taille 75	Taille 80	Taille 85	Taille 90	Taille 95	Taille 100	Taille 110	Taille 120
Largeur (min./max.)	A2	67/68,5	72/73,5	77/78,5	82/83,5	87/88,5	92/93,5	97/98,5	107/108,5	117/118,5
Hauteur totale		200,5	200,5	200,5	200,5	200,5	200,5	200,5	200,5	200,5
Épaisseur du profilé vertical		4	4	4	4	4	4	4	4	4
Plage de réglage (sur un côté)		1,5	1,5	1,5	1,5	1,5	1,5	1,5	1,5	1,5

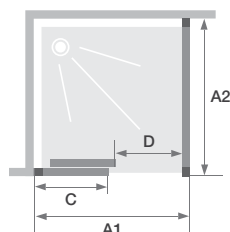

Élément fixe à gauche, ouverture à droite

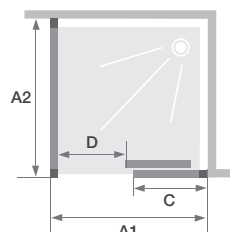

Élément fixe à droite, ouverture à gauche



Aucun chevauchement des surfaces vitrées pour un nettoyage aisé



Poignée en métal à l'intérieur / l'extérieur

Smart Design C avec encadrement partiel + F avec encadrement partiel - paroi latérale fixe à droite - profilé chromé - verre Cosmos

Élément fixe à gauche, ouverture à droite	Porte				
	Profilé blanc poudré		Profilé chromé		Profilé noir poudré
	Verre transparent	Verre Cosmos	Verre transparent	Verre Cosmos	Verre transparent
90 cm	PA90110BTNEG	PA90110BCOEG	PA90110CTNEG	PA90110CCOEG	PA90110NTNEG
100 cm	PA90112BTNEG	PA90112BCOEG	PA90112CTNEG	PA90112CCOEG	PA90112NTNEG
110 cm	PA90113BTNEG	PA90113BCOEG	PA90113CTNEG	PA90113CCOEG	PA90113NTNEG
120 cm	PA90114BTNEG	PA90114BCOEG	PA90114CTNEG	PA90114CCOEG	PA90114NTNEG
130 cm	PA90120BTNEG	PA90120BCOEG	PA90120CTNEG	PA90120CCOEG	PA90120NTNEG
140 cm	PA90121BTNEG	PA90121BCOEG	PA90121CTNEG	PA90121CCOEG	PA90121NTNEG
150 cm	PA90122BTNEG	PA90122BCOEG	PA90122CTNEG	PA90122CCOEG	PA90122NTNEG
160 cm	PA90123BTNEG	PA90123BCOEG	PA90123CTNEG	PA90123CCOEG	PA90123NTNEG
170 cm	PA90124BTNEG	PA90124BCOEG	PA90124CTNEG	PA90124CCOEG	PA90124NTNEG
180 cm	PA90125BTNEG	PA90125BCOEG	PA90125CTNEG	PA90125CCOEG	PA90125NTNEG
Élément fixe à droite, ouverture à gauche	Verre transparent	Verre Cosmos	Verre transparent	Verre Cosmos	Verre transparent
90 cm	PA90110BTNED	PA90110BCOED	PA90110CTNED	PA90110CCOED	PA90110NTNED
100 cm	PA90112BTNED	PA90112BCOED	PA90112CTNED	PA90112CCOED	PA90112NTNED
110 cm	PA90113BTNED	PA90113BCOED	PA90113CTNED	PA90113CCOED	PA90113NTNED
120 cm	PA90114BTNED	PA90114BCOED	PA90114CTNED	PA90114CCOED	PA90114NTNED
130 cm	PA90120BTNED	PA90120BCOED	PA90120CTNED	PA90120CCOED	PA90120NTNED
140 cm	PA90121BTNED	PA90121BCOED	PA90121CTNED	PA90121CCOED	PA90121NTNED
150 cm	PA90122BTNED	PA90122BCOED	PA90122CTNED	PA90122CCOED	PA90122NTNED
160 cm	PA90123BTNED	PA90123BCOED	PA90123CTNED	PA90123CCOED	PA90123NTNED
170 cm	PA90124BTNED	PA90124BCOED	PA90124CTNED	PA90124CCOED	PA90124NTNED
180 cm	PA90125BTNED	PA90125BCOED	PA90125CTNED	PA90125CCOED	PA90125NTNED

	Paroi latérale fixe				
	Profilé blanc poudré		Profilé chromé		Profilé noir poudré
	Verre transparent	Verre Cosmos	Verre transparent	Verre Cosmos	Verre transparent
70 cm	PA90290BTNE	PA90290BCOE	PA90290CTNE	PA90290CCOE	PA90290NTNE
75 cm	PA90291BTNE	PA90291BCOE	PA90291CTNE	PA90291CCOE	PA90291NTNE
80 cm	PA90292BTNE	PA90292BCOE	PA90292CTNE	PA90292CCOE	PA90292NTNE
85 cm	PA90293BTNE	PA90293BCOE	PA90293CTNE	PA90293CCOE	PA90293NTNE
90 cm	PA90294BTNE	PA90294BCOE	PA90294CTNE	PA90294CCOE	PA90294NTNE
95 cm	PA90295BTNE	PA90295BCOE	PA90295CTNE	PA90295CCOE	PA90295NTNE
100 cm	PA90296BTNE	PA90296BCOE	PA90296CTNE	PA90296CCOE	PA90296NTNE
110 cm	PA90297BTNE	PA90297BCOE	PA90297CTNE	PA90297CCOE	PA90297NTNE
120 cm	PA90298BTNE	PA90298BCOE	PA90298CTNE	PA90298CCOE	PA90298NTNE

# SMART DESIGN

## Montage aisé des parois de douche

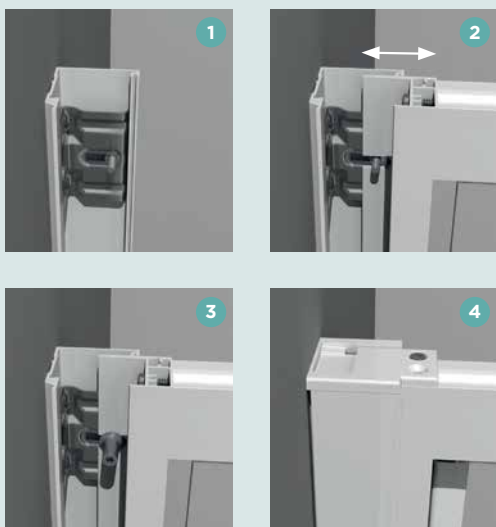

- 1 Visser les profilés aux murs
- 2 Pousser la porte contre les profilés et aligner la paroi de douche
- 3 Visser les écrous
- 4 Clipser les profilés de finition et visser les éléments d'obturation

## Plage de réglage

Les vis de fixation sur les profilés muraux peuvent être déplacées selon la compensation requise.

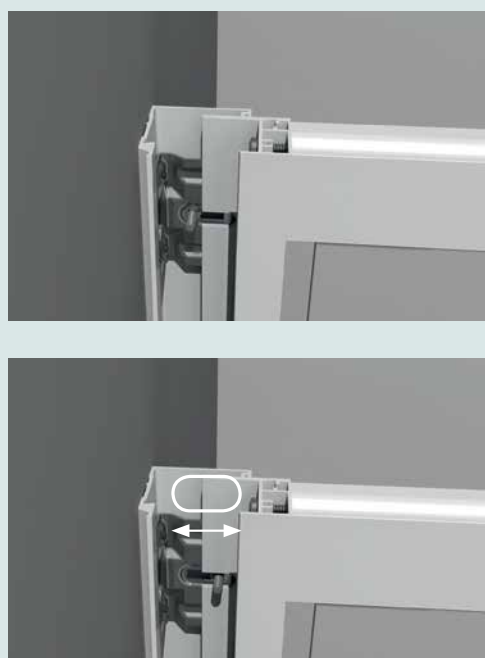

## Prémontage des galets de roulement

Des jeux de galets sont prémontés en usine sur les portes coulissantes. Le gain de temps pendant le montage est donc énorme. Seules les garnitures de finition doivent encore être mises en place.



## Focus sur le design

C'est ça, Smart Design : des profilés fins, des poignées de porte élégantes et ergonomiques, un nouveau design avec des profilés de finition noir poudré et un procédé de sérigraphie moderne. Mais ce n'est pas tout : articulations adaptées aux profilés, poignées, charnières et galets de roulement forment un tout harmonieux.



Sur les portes coulissantes, les profilés ont été fabriqués de manière à ce que la vitre des éléments fixes y soit intégrée. Aucun collage nécessaire, fixation par un jour (pour les dimensions  $\geq 130$  cm).



Sur les parois de douche avec accès dans l'angle, les profilés horizontaux sont découpés avec un angle de 45°, permettant une conception plus compacte, encore plus esthétique.



Montage des profilés pour la gamme de produits Smart Design

## Nettoyage aisé

Sur les modèles à porte coulissante, nos ingénieurs ont veillé à ce que les surfaces vitrées ne se chevauchent pas de manière à ce que les portes ne doivent pas être décrochées dans le bas.

Un véritable gain de temps au quotidien !



## Fermeture étanche des portes

Les profilés d'étanchéité et aimantés sont intégrés dans le profilé de manière à garantir une fermeture particulièrement étanche des portes, mais aussi à simplifier le nettoyage et l'entretien.

